

# VERKAUFSPREISLISTE

## 2024/2025.02



## Informationen

Gewährleistungs-/Garantierklärungen	3
Allgemeine Geschäftsbedingungen	4
Zertifikate	7
Qualitätsmerkmale und technische Informationen	8
Pflegehinweise	9
Materialkunde	10

## Fronten, Dekore, Griffe

Preisgruppe 1	11
Preisgruppe 2	12
Preisgruppe 3	13
Preisgruppe 4	13
Preisgruppe 5	14
Korpusdekore	15
Waschtischplattendekore	17
Griffe	20
Mehrpreise	22

## CLASSIC

Möbelwaschtische Mineralguss - Übersicht	25
Möbelwaschtische Keramik - Übersicht	27
Aufsatzwaschtische Keramik/Glas - Übersicht	28
Waschtischunterschranke für Mineralguss	31
Waschtischunterschranke für Keramik	41
Aufsatzwaschtische Keramik/Glas	46
Waschtischplatten/Zubehör	48
Waschtischunterschranke für Aufsatzwaschtische	53
Anbauschranke/-regale	54
Universal - Waschtischunterschranke	57
Waschtisch Mineralguss für Waschmaschinenschrank	58

## CLASSIC Sets

FORUM Sets - Mineralgusswaschtisch	61
EDEN Sets - Keramikwaschtisch	62
VERONA Sets - Keramikwaschtisch	64

## VARIPRO

Waschtische Mineralguss - Übersicht	67
Waschtische Glas - Übersicht	69
Waschtische, Tiefe 460 mm - Details	71
Waschtischunterschranke	75
Anbauschranke/-regale	76
Waschtische, Tiefe 555 mm - Details	78
Waschtischunterschranke	82
Anbauschranke/-regale	83
Waschtische Glas ROMA	85
Waschtischunterschranke	86
Anbauschranke/-regale	87

## PLUS - Möbel für Markenwaschtische

Varianten	89
-----------	----

## PURE

Varianten, Griffprofile/Beleuchtung	92
Planungsbeispiele	93
Waschtische Mineralguss - Übersicht	94
Waschtische Keramik - Übersicht	96
Aufsatzwaschtische Keramik/Glas - Übersicht	97
Möbelwaschtische Mineralguss	99
Möbelwaschtische Keramik	102
Aufsatzwaschtische Keramik/Glas	103
Waschtischplatten/Zubehör	105
Waschtischunterschranke für Möbelwaschtische Tiefe 460 mm	109
Anbauregale Tiefe 450 mm	110
Waschtischunterschranke für Möbelwaschtische Tiefe 490 mm	111
Anbauregale Tiefe 480 mm	112
Ergänzungsmöbel	113
Zubehör Beleuchtung	114

## VISIT

Waschtische Mineralguss/Keramik - Übersicht	115
Aufsatzwaschtische Keramik/Glas	116
Waschtischunterschranke	117
Aufsatzwaschtische	120
Waschtischplatten/Zubehör	121
Waschtischunterschranke	127

## Ergänzungsmöbel

Hochschränke, Höhe 1680 mm	129
Maxiboards, Höhe 1276 mm	131
Highboards, Höhe 856 mm	132
Highboards, Höhe 646 mm	133
Wandschränke	134
Regale	135
Sitzbank	136
Wäscheschränke	137
Abdeckböden	138
Wandborde	138
Korpusmaterial	139

## Spiegel / Spiegelschränke

Flächenspiegel ohne Beleuchtung	140
Flächenspiegel mit Beleuchtung	141
Spiegelschränke ohne Beleuchtung, Tiefe 140 mm	142
Spiegelschränke ohne Beleuchtung, Tiefe 225 mm	144
Spiegelschränke mit offenem Fach, Tiefe 140 mm	146
Spiegelschränke mit offenem Fach, Tiefe 225 mm	147
Spiegelschränke mit seitlicher Beleuchtung, Tiefe 140 mm	149
Spiegelschränke mit seitlicher Beleuchtung, Tiefe 225 mm	150
Spiegelschränke mit seitlicher Beleuchtung und Waschtischbeleuchtung, Tiefe 225 mm	151
Spiegelschränke mit umlaufender Beleuchtung, Tiefe 145 mm	152

## Zubehör

Aufsatzleuchten für Flächenspiegel und Spiegelschränke	153
Aufsatzleuchten für Spiegelschränke	154
Weitere Beleuchtungsmöglichkeiten	155
Beleuchtung	156
Handtuchhalter	158
Armaturen	160
Innenorganisation	164
Metallssockelfüße	166
Sonstiges	168

## Ansprechpartner

Unser Innendienst-Team steht Ihnen unter folgender Telefonnummer zur Verfügung: **+49 5732 / 102 700**.

Oder per E-Mail: **badea@bauformat.de**

## Erreichbarkeit des Innendienst-Team:

Mo - Do 07.00 - 17.00 Uhr

Fr 07.00 - 14.00 Uhr

## Badea Badmöbel

(Bauformat Küchen GmbH & Co. KG)

Kattwinkel 1

32584 Löhne

Germany



### EINFACHE ANMELDUNG UND BEDIENUNG

- Speichern Sie unsere Nummer: **+49 160 948 592 68**
- Senden Sie eine START-Nachricht.
- Akzeptieren Sie die Datenschutzbedingungen.
- Verifizieren Sie sich mit Ihrer Kundennummer und Postleitzahl.
- Aus dem Menü eine Zahl auswählen und eintippen.
- Danach „Menü“ schreiben, um zurückzukehren, wenn gewünscht neue Zahl auswählen.

### IHRE VORTEILE

- Schnelle Kommunikation mit unseren Service-Mitarbeitern
- Unkomplizierte Lieferzeitenabfrage



## Bestellhinweise

Unser Programm bietet Ihnen vielfältige Möglichkeiten für die Badplanung. Um eine zeitnahe Auftragsbearbeitung zu gewährleisten und um Rückfragen zu vermeiden, sind vollständige und eindeutige Angaben notwendig. Ihre Bestellung sollte deshalb folgende Angaben beinhalten:

- gewünschter Liefertermin
- Kommissionsnamen
- Frontnummer/-farbe
- Korpusfarben (auch für Spiegelpaneele)
- Griffnummer
- Waschtischplattenfarbe
- Abdeckbodenfarbe
- Artikelkurzbezeichnung
- Waschtischzeichnungen bei maßvariablen Waschtischen
- Türanschläge
- Sonderanfertigung von Möbelteilen bitte auf Anfrage

# Stichwortverzeichnis

<b>A</b>			
Abdeckboden	138		
Ablaufgarnitur PUSH-OPEN	163		
Armatur	160-162		
<b>C</b>			
CLOU-System Geberit B 100	163		
<b>D</b>			
Designsiphon	168		
Doppelsteckdose	156		
<b>E</b>			
Eurokupplung mit Verbindungsklemmen	156		
<b>F</b>			
Flächenspiegel	141		
Flächenspiegel variabel	140		
Funk-Basisset	114		
Funk-Ergänzungsset für Spiegelschränke	114		
Funk-Folgeset	114		
<b>G</b>			
Gestänge	163		
Glasdoppelwaschtisch	85		
Glaswaschtisch	47/85/104/120		
<b>H</b>			
Handtuchhalter, 1-armig	158-159		
Handtuchhalter, 1-armig ausziehbar	158		
Handtuchhalter, 2-armig	159		
Handtuchhalter, 2-armig ausziehbar	158		
Highboard	113/132-133/135		
Hochschrank	113/129-130		
Hochschrankausgleichsregal	113/135		
Holzbox	165		
<b>K</b>			
Keramikwaschtisch	41-43/45-47/102-104/119-120		
Korpusmaterial variabel	139		
Kosmetikeimer	164		
<b>L</b>			
LED-Aufsatzleuchte	153-154		
LED-Auszugsinnenbeleuchtung	155		
LED-Konverter	156		
LED-Unterbauleuchte	155		
LightMotion-Funkfernbedienung	114		
LightMotion-Schalter	156		
LightMotion-Schalter-/Steckdose	156		
<b>M</b>			
Maxiboard	113/131-132/135		
Metallkonsole	125		
Metallsockelfuß	166		
Metalltraversleiste	50		
Metall-Wandhalterung (1 Paar)	138		
Microwave Sensor	114/156		
Mineralgussdoppelwaschtisch	71-74/78-81		
Mineralgusswaschtisch	31/33/35-40/71-74/78-81/ 99-101/117-118		
Möbelfuß	166-167		
<b>P</b>			
Permanentablauf	163		
<b>R</b>			
Rollschrank	135		
Runder Spiegel	141		
Runder Spiegel mit Dekoschlaufe	140		
<b>S</b>			
Schalter / Steckdose	156		
Set	61-65		
Set Ablage mit 2 Boxen	164		
Set Board mit 2 Boxen	164		
Set Board mit 3 Boxen	164		
Set Board mit 4 Boxen	164		
Set mit 3 Boxen	164-165		
Set mit 7 Boxen	165		
Siphonausschnittabdeckung	164		
Sitzbank	136		
Spiegelschrank	142-147/149-152		
Steckdosenbox mit Trenntrafo (UK)	157		
Stützseite für Waschtischplatte	49/51-52/106-108/122-124		
<b>U</b>			
Überlauflochabdeckung	168		
Unterschrank	54-55/76/83/87-88		
Unterschrankregal	54-55/76-77/83-84/87-88/110/112		
<b>V</b>			
Vergrößerungsspiegel	140		
<b>W</b>			
Wandbord	138		
Wandregal - breitenvariabel	135		
Wandschrank	134		
Wäscheschrank	137		
Waschtischplatte	48-49/51-52/105-108/121-124		
Waschtischunterschrank	31-45/53/75/82/86/109-112/ 117-119/127		
<b>Z</b>			
Zugstangen Ablaufgarnitur	163		

# Gewährleistungs-/Garantieerklärung

## 1. Gesetzliche Bestimmungen

Die gesetzliche Gewährleistungsfrist beträgt 2 Jahre und beginnt mit dem Tag der Auslieferung der Ware an den Fachhändler.

## 2. Garantie

Der Hersteller gewährt seinen Vertragspartnern eine Garantie von 5 Jahren auf Möbelteile, die durch das Unternehmen selbst hergestellt werden. Die Garantie beginnt mit dem Tag der Auslieferung an den Fachhändler. Alle Ansprüche im Garantiefall stehen ausschließlich unserem Vertragspartner zu. Die Garantie gilt für alle Länder in denen der Handelspartner ansässig ist. Diese Garantie erstreckt sich ausschließlich auf den Einsatz der gelieferten Möbelteile für den privaten Wohnbereich.

### 2.1 Garantieleistungen

Die Garantie umfasst alle Fehler, die aufgrund von Materialfehlern, Herstellungsfehlern, Ausführungsfehlern oder Konstruktionsfehlern aufgetreten sind. Der Hersteller trägt die Kosten der Neulieferung oder Nachbesserung der defekten Teile.

Bei der Neulieferung bzw. Nachbesserung wird der technische Stand zum Zeitpunkt der Auslieferung der Möbel berücksichtigt.

Bei Nachlieferung kann eine aktualisierte Ausführung bzw. ein neuer technischer Stand zur Auslieferung kommen (z.B. neues Design).

### 2.2 Ausschluss von Leistungen

Von der Garantie ausgenommen sind:

- Schäden an Zubehörteilen wie beispielsweise Elektrogeräten, Spülen, Waschtische, Armaturen, Leuchten, Beschlägen und Inneneinteilungen. Für diese Teile gelten die Bestimmungen des jeweiligen Herstellers.
- Normale und natürliche Verschleißerscheinungen die aufgrund von normaler Abnutzung/ bestimmungsmäßigen Gebrauchs entstehen.
- Schäden infolge von mutwilliger Zerstörung, unsachgemäßen Gebrauchs bzw. Nutzung, Zweckentfremdung, Überlastung oder Unfallschäden. Insbesondere bei Überlastung von Böden oder Hängeschränken/ Regale über die zulässigen Gewichtsobergrenzen hinaus.
- Quellschäden, die durch Feuchtigkeitseinwirkung oder aufgrund von Hitzeeinwirkung entstanden sind.
- Schäden die durch Umwelt-, Licht- und Klimaeinflüsse oder Veränderung der Holzstruktur bzw. Oberflächenfarbe entstanden sind.
- Schäden, die durch fehlerhafte Montage oder unsachgemäße Pflege der Möbelteile entstanden sind.
- Verschleißteile, wie beispielsweise Gummiringen, Dichtungen, Leuchtmitteln usw.
- Schäden die aufgrund von mechanischer Beanspruchung z.B. Stöße, Schnitte, Schläge oder Kratzer entstanden sind.

Alle Farben werden unter einem standardisierten Lichteinfluss begutachtet und festgelegt. Aufgrund der unterschiedlichen Materialien und Oberflächenstrukturen kann es zu optischen Farbunterschieden kommen. Dieser Effekt tritt auch bei der Kombination verschiedener Materialien z.B. Kunststoffe, Lacke und Glas auf. Diese Unterschiede berechtigen nicht zur Reklamation. Dazu gehören auch Unterschiede im Glas aufgrund von verschiedenen Fertigungschargen (z.B. bei Einlegeböden).

### 2.3 Ausschluss von der Garantie

Werden eigenmächtig Veränderungen am Produkt vorgenommen erlischt jeglicher Garantieanspruch. Die Garantie umfasst die Lieferung der zur Wiederherstellung benötigten Teile. Zusätzliche Transportkosten, Montagekosten und sonstige Folgekosten sind ausgeschlossen.

## 3. Eintreten des Garantiefalls

Wenn ein Garantiefall eintritt, ist der Schaden umgehend dem Unternehmer zu melden, § 377 HGB gilt entsprechend. Der Händler ist verpflichtet an der Aufklärung des Reklamationsfalles mitzuwirken. Dazu gehören unter Umständen die Beantwortung von Fragen und die Klärung des Schadenshergangs. Auch die Rückgabe des schadhaften Teiles bzw. die Einreichung von Fotomaterial kann zur Klärung des Falles angefordert werden. Kosten für die Schadensklärung werden nicht vom Hersteller getragen. Der Hersteller ist im Rahmen der Garantie ausschließlich zur kostenlosen Nachlieferung von Ersatzteilen verpflichtet. Die Behebung des Schadens erfolgt ausschließlich durch den Fachhändler. In Ausnahmefällen kann der Hersteller einen Monteur oder Kundendienst des Vorlieferanten zur Behebung des Schadens benennen. Diese Ernennung liegt im Ermessen des Herstellers und kann nicht pauschal eingefordert werden.

## 4. Geschäftsbedingungen

Die gesetzlichen Bestimmungen bleiben von der Garantie unberührt. Es gelten im Übrigen die Allgemeinen Geschäftsbedingungen des Unternehmens.

### Weitere Informationen:

Technische Änderungen, die dem Fortschritt dienen, sowie Irrtümer und Druckfehler behalten wir uns vor.

Geringe Farbabweichungen im Bereich von Fronten, Arbeitsplatten und Korpusdekoren sind drucktechnisch bedingt.

# Allgemeine Geschäftsbedingungen

## 1. Anwendungsbereich

- (1) Alle Lieferungen, Leistungen, Angebote und Auftragsannahmen der Firma Bauformat Küchen GmbH & Co. KG (nachfolgend als „Bauformat“ bezeichnet) im In- und Ausland erfolgen ausschließlich aufgrund dieser Allgemeinen Verkaufs- und Lieferbedingungen. Diese sind Bestandteil aller Verträge, die Bauformat mit seinen Vertragspartnern (nachfolgend auch „Auftraggeber“ genannt) über die von ihr angebotenen Lieferungen oder Leistungen schließt. Sie gelten auch für alle zukünftigen Lieferungen, Leistungen oder Angebote an den Auftraggeber, selbst wenn sie nicht nochmals gesondert vereinbart werden.
- (2) Geschäftsbedingungen des Auftraggebers oder Dritter finden keine Anwendung, auch wenn Bauformat ihrer Geltung im Einzelfall nicht gesondert widerspricht. Selbst wenn Bauformat auf ein Schreiben Bezug nimmt, das Geschäftsbedingungen des Auftraggebers oder eines Dritten enthält oder auf solche verweist, liegt darin kein Einverständnis mit der Geltung jener Geschäftsbedingungen.
- (3) Die für Bauformat tätigen Handelsvertreter sind hinsichtlich ihrer gesamten Tätigkeit ebenfalls an die nachstehenden Allgemeinen Verkaufs- und Lieferbedingungen gebunden. Deshalb ist die Vertretungsmacht der für Bauformat tätigen Handelsvertreter auf die Vermittlung von Geschäften zu diesen Bedingungen beschränkt. Abweichungen hiervon bedürfen zu ihrer Wirksamkeit der schriftlichen Genehmigung von Bauformat.

## 2. Angebot und Vertragsabschluss

- (1) Alle Angebote von Bauformat sind freibleibend und unverbindlich, sofern sie nicht ausdrücklich als verbindlich gekennzeichnet sind oder eine bestimmte Annahmefrist enthalten.
- (2) Die Bestellung der Ware durch den Auftraggeber gilt als verbindliches Vertragsangebot. Sofern sich aus der Bestellung nichts anderes ergibt, ist Bauformat berechtigt, dieses Vertragsangebot innerhalb von 14 Tagen nach seinem Zugang anzunehmen. Bauformat ist auch noch nach 14 Tagen nach Zugang der Bestellung zur Annahme berechtigt, sofern der Auftraggeber seine Bestellung nicht nach Ablauf der 14-tägigen Bindungsdauer und vor eine Annahme durch Bauformat widerrufen hat.
- (3) Allein maßgeblich für die Rechtsbeziehungen zwischen Bauformat und Auftraggeber ist der schriftlich geschlossene Kaufvertrag bzw. die schriftliche Auftragsbestätigung von Bauformat, einschließlich dieser Allgemeinen Verkaufs- und Lieferbedingungen. Mündliche Zusagen von Bauformat vor Abschluss eines schriftlichen Kaufvertrages bzw. einer schriftlichen Auftragsbestätigung sind rechtlich unverbindlich. Mündliche Abreden der Vertragsparteien werden durch den schriftlichen Vertrag/ schriftliche Auftragsbestätigung ersetzt, sofern sich nicht jeweils ausdrücklich aus dem schriftlichen Vertrag ergibt, dass die mündlichen Abreden verbindlich fortgelten.
- (4) Ergänzungen und Abänderungen der getroffenen Vereinbarungen einschließlich dieser Allgemeinen Lieferbedingungen bedürfen zu ihrer Wirksamkeit der Schriftform. Mit Ausnahme von Geschäftsführern oder Prokuristen sind die Mitarbeiter von Bauformat nicht berechtigt, hiervon abweichende mündliche Abreden zu treffen. Zur Wahrung der Schriftform genügt die tele-kommunikative Übermittlung, insbesondere per Telefax oder per E-Mail, sofern die Kopie der unterschriebenen Erklärung übermittelt wird.
- (5) Angaben von Bauformat zum Gegenstand der Lieferung oder Leistung (z.B. Gewichte, Maße, Gebrauchswerte, Belastbarkeit, Toleranzen und technische Daten) sowie unsere Darstellungen desselben (z.B. Zeichnungen und Abbildungen) sind unverbindlich. Circa-Angaben, soweit nicht die Verwendbarkeit zum vertraglich vorgesehenen Zweck eine genaue Übereinstimmung voraussetzt. Sie sind keine garantierten Beschaffenheitsmerkmale, sondern Beschreibungen oder Kennzeichnungen der Lieferung oder Leistung. Handelsübliche Abweichungen und Abweichungen, die aufgrund rechtlicher Vorschriften erfolgen oder technische Verbesserungen darstellen, sowie die Ersetzung von Bauteilen durch gleichwertige Teile sind zulässig, soweit sie die Verwendbarkeit zum vertraglich vorgesehenen Zweck nicht beeinträchtigen.
- (6) Bauformat behält sich das Eigentum bzw. sämtliche Urheberrechte an allen von ihr abgegebenen Angeboten und Kostenvoranschlägen sowie dem Auftraggeber zur Verfügung gestellten Zeichnungen, Abbildungen, Berechnungen, Prospekten, Katalogen, Modellen, Werkzeugen und anderen Unterlagen und Hilfsmitteln vor. Der Auftraggeber darf diese Gegenstände ohne ausdrückliche Zustimmung von Bauformat weder als solche noch inhaltlich Dritten zugänglich machen, sie bekannt geben, selbst oder durch Dritte nutzen oder vervielfältigen. Er hat auf Verlangen von Bauformat diese Gegenstände vollständig an Bauformat zurückzugeben und eventuell gefertigte Kopien zu vernichten, wenn sie von ihm im ordnungsgemäßen Geschäftsgang nicht mehr benötigt werden oder wenn Verhandlungen nicht zum Abschluss eines Vertrages führen.

## 3. Preise und Zahlung

- (1) Die Preise gelten für den in den Auftragsbestätigungen aufgeführten Leistungs- und Lieferungsumfang. Mehr- oder Sonderleistungen werden gesondert berechnet. Die Preise verstehen sich in EURO ab Werk zuzüglich Verpackung und der gesetzlichen Umsatzsteuer. Bei Exportlieferungen werden Zoll sowie Gebühren und anderer öffentlicher Abgaben von dem Auftraggeber getragen. Sofern bei einer „Freihaushlieferung“ die Kosten für Zoll sowie Gebühren und anderen öffentlichen Abgaben von Bauformat verauslagt werden, ist Bauformat zur Weiterberechnung dieser Kosten an den Auftraggeber berechtigt.
- (2) Soweit den vereinbarten Preisen die Listenpreise von Bauformat zugrunde liegen und die Lieferung erst mehr als vier Monate nach Vertragsschluss/ schriftlicher Auftragsbestätigung erfolgen soll, gelten die bei Lieferung gültigen Listenpreise von Bauformat (jeweils abzüglich eines vereinbarten prozentualen oder festen Rabatts).
- (3) Rechnungsbeträge sind innerhalb von dreißig Tagen nach Rechnungsdatum (auch bei Teillieferungen) ohne jeden Abzug zu bezahlen, sofern nicht etwas Anderes schriftlich vereinbart ist. Bauformat ist jedoch, auch im Rahmen einer laufenden Geschäftsbeziehung, jederzeit berechtigt, eine Lieferung ganz oder teilweise nur gegen Vorkasse durchzuführen. Einen entsprechenden Vorbehalt erklärt Bauformat spätestens mit der Auftragsbestätigung.
- Maßgebend für das Datum der Zahlung ist der Eingang bei Bauformat. Schecks gelten erst nach Einlösung als Zahlung. Mit Ablauf vorstehender Zahlungsfrist kommt der Auftraggeber in Verzug. Ab Verzugs-eintritt sind die ausstehenden Beträge zum jeweils geltenden gesetzlichen Verzugszinssatz zu verzinsen; die Geltendmachung höherer Zinsen und weiterer Schäden im Falle des Verzugs bleibt unberührt.
- (4) Bauformat ist zur Annahme von Schecks oder Wechseln nicht verpflichtet. Deren Annahme erfolgt gegebenenfalls nur zahlungshalber; Kosten der Diskontierung und Einziehung trägt der Auftraggeber.
- (5) Kommt der Auftraggeber jedoch mit einer Zahlung in Verzug, werden sämtliche weiteren offenen Forderungen, die Bauformat gegenüber dem Auftraggeber zustehen, sofort fällig.
- (6) Die Aufrechnung mit Gegenansprüchen des Auftraggebers oder die Zurückbehaltung von Zahlungen wegen solcher Ansprüche ist nur zulässig, soweit die Gegenansprüche unbestritten oder rechtskräftig festgestellt sind. Bei Mängeln der Lieferung bleiben die Gegenrechte des Auftraggebers unberührt.
- (7) Bauformat ist berechtigt, noch ausstehende Lieferungen oder Leistungen nur gegen Vorauszahlung oder Sicherheitsleistung auszuführen oder zu erbringen, wenn ihr nach Abschluss des Vertrages Umstände bekannt werden, welche die Kreditwürdigkeit des Auftraggebers wesentlich zu mindern geeignet sind und durch welche die Bezahlung der offenen Forderungen von Bauformat durch den Auftraggeber aus dem jeweiligen Vertragsverhältnis (einschließlich aus anderen Einzelaufträgen, für die derselbe Rahmenvertrag gilt) gefährdet wird.
- (8) Wird nach Abschluss des Vertrags erkennbar (z.B. durch Antrag auf Eröffnung eines Insolvenzverfahrens), dass unser Anspruch auf den Kaufpreis durch mangelnde Leistungsfähigkeit des Auftraggebers gefährdet wird, so ist Bauformat nach den gesetzlichen Vorschriften zur Leistungsverweigerung und – gegebenenfalls nach Fristsetzung – zum Rücktritt vom Vertrag berechtigt (§ 321 BGB). Bei Verträgen über die Herstellung unvertretbarer Sachen (Einzelanfertigungen) kann Bauformat den Rücktritt sofort erklären; die gesetzlichen Regelungen über die Entbehrlichkeit der Fristsetzung bleiben unberührt.

## 4. Lieferung und Lieferzeit

- (1) Lieferungen erfolgen ab Werk.
- (2) Von Bauformat in Aussicht gestellte Fristen und Termine für Lieferungen und Leistungen gelten stets nur annähernd, es sei denn, dass ausdrücklich eine feste Frist oder ein fester Termin zugesagt oder vereinbart ist. Lieferfristen beginnen erst mit der Absendung der Auftragsbestätigung.
- (3) Bauformat kann – unbeschadet ihrer Rechte aus Verzug des Auftraggebers – vom Auftraggeber eine Verlängerung von Liefer- und Leistungsfristen oder eine Verschiebung von Liefer- und Leistungsterminen um den Zeitraum verlangen, in dem der Auftraggeber seinen vertraglichen Verpflichtungen Bauformat gegenüber nicht nachkommt.
- (4) Der Eintritt des Lieferverzugs von Bauformat bestimmt sich nach den gesetzlichen Vorschriften. In jedem Fall ist aber eine Mahnung durch den Auftraggeber erforderlich.
- (5) Bauformat haftet nicht für Unmöglichkeit der Lieferung oder für Lieferverzögerungen, soweit diese durch höhere Gewalt oder sonstige, zum Zeitpunkt des Vertragsabschlusses nicht vorhersehbare Ereignisse (z. B. Betriebsstörungen aller Art, Schwierigkeiten in der Material- oder Energiebeschaffung, Transportverzögerungen, Streiks, rechtmäßige Aussperrungen, Mangel an Arbeitskräften, Energie oder Rohstoffen, Schwierigkeiten bei der Beschaffung von notwendigen behördlichen Genehmigungen, behördliche Maßnahmen oder die ausbleibende, nicht richtige oder nicht rechtzeitige Belieferung durch Lieferanten), verursacht worden sind, die Bauformat nicht zu vertreten hat. Sofern solche Ereignisse Bauformat die Lieferung oder Leistung wesentlich erschweren oder unmöglich machen und die Behinderung nicht nur von vorübergehender Dauer ist, ist Bauformat zum Rücktritt vom Vertrag berechtigt. Bei Hindernissen vorübergehender Dauer verlängern sich die Liefer- oder Leistungsfristen oder verschieben sich die Liefer- oder Leistungstermine um den Zeitraum der Behinderung zuzüglich einer angemessenen Anlaufzeit. Dies gilt auch wenn sich Bauformat in Verzug befinden sollte. Soweit dem Auftraggeber infolge der Verzögerung die Abnahme der Lieferung oder Leistung nicht zumutbar ist, kann er durch unverzüglich schriftliche Erklärung gegenüber Bauformat vom Vertrag zurücktreten.
- (6) Bauformat ist in für den Auftraggeber zumutbarem Umfang zu Teillieferungen berechtigt.
- (7) Gerät Bauformat mit einer Lieferung oder Leistung in Verzug oder wird ihr eine Lieferung oder Leistung, gleich aus welchem Grunde, unmöglich, so ist die Haftung von Bauformat auf Schadensersatz nach Maßgabe von Ziff. 7 dieser Allgemeinen Verkaufs- und Lieferbedingungen beschränkt.

## 5. Erfüllungsort, Versand, Verpackung, Gefährübergang, Abnahme

- (1) Erfüllungsort für alle Verpflichtungen aus dem Vertragsverhältnis ist Löhne, soweit nichts anderes bestimmt ist.
- (2) Die Versandart und die Verpackung unterstehen dem pflichtgemäßen Ermessen von Bauformat.
- (3) Bauformat ist berechtigt, einen konkreten Liefertermin zu avisieren (Liefer-Avisierung).
- Der Auftraggeber ist verpflichtet, die Lieferung zum avisierten Termin anzunehmen, sofern er dem avisierten Termin nicht unverzüglich widerspricht. Kommt der Auftraggeber in Annahmeverzug, unterlässt er eine Mitwirkungshandlung oder verzögert sich die Leistung von Bauformat aus anderen, vom Auftraggeber zu vertretenden Gründen, so ist Bauformat berechtigt, Ersatz des hieraus entstehenden Schadens einschließlich Mehraufwendungen (z.B. Lagerkosten) zu verlangen. Bei Lagerung durch Bauformat betragen die Lagerkosten [0,25]% des Rechnungsbetrages der zu lagernden Liefergegenstände pro abgelaufene Woche, beginnend mit dem avisierten Liefertermin bzw. – mangels avisierten Liefertermins – mit der Mitteilung der Versandbereitschaft der Ware. Die Kosten für eine evtl. 2. Anlieferung (weil die Annahme bei der 1. Lieferung unterblieben ist) sind von dieser Pauschale nicht umfasst, diese hat der Auftraggeber in Höhe der tatsächlichen Entstehung zu tragen.
- Der Nachweis eines höheren Schadens und die gesetzlichen Ansprüche von Bauformat (insbesondere Ersatz von Mehraufwendungen, angemessene Entschädigung) bleiben unberührt; die Pauschale ist aber auf weitergehende Geldansprüche anzurechnen. Dem Auftraggeber bleibt der Nachweis gestattet, dass Bauformat überhaupt kein oder nur ein wesentlich geringerer Schaden als vorstehende Pauschale entstanden ist.
- (4) Die Gefahr geht spätestens mit der Übergabe des Liefergegenstandes (wobei der Beginn des Verladevorgangs maßgeblich ist) an den Spediteur, Frachtführer oder sonst zur Ausführung der Versendung bestimmten Dritten auf den Auftraggeber über. Dies gilt auch dann, wenn Teillieferungen erfolgen oder Bauformat noch andere Leistungen (z.B. Versand) übernommen hat. Verzögert sich der Versand oder die Übergabe infolge eines Umstandes, dessen Ursache beim Auftraggeber liegt, geht die Gefahr von dem Tag an auf den Auftraggeber über, an dem der Liefergegenstand versandbereit ist und Bauformat dies dem Auftraggeber angezeigt hat, sofern nichts abweichendes mit Bauformat vereinbart ist.
- (5) Abweichungen von dem Lieferchein oder der Rechnung sind unverzüglich nach Empfang der Ware Bauformat schriftlich mitzuteilen.
- (6) Übernimmt Bauformat die Lieferung zum Auftraggeber stellt der Auftraggeber geeignete Entladebedingungen am Entladeplatz sicher, insbesondere eine ebene Stellfläche für LKW, Laderampe zur ebenen Entladung sowie einen Standort außerhalb des fließenden Straßenverkehrs. Ebenso muss die Anlieferadresse für 40 Tonnen Sattelzüge geeignet sein. Die Anlieferadresse eignet sich nicht für 40 Tonnen

# Allgemeine Geschäftsbedingungen

Sattelzüge, wenn:

- Die Lieferadresse sich in einer Straße befinden bzw. kann nur über eine Straße erreicht werden, die als verkehrsberuhigter Bereich / „Spielstraße“ gewidmet ist, und/ oder
- Die Lieferadresse sich in einer Straße befindet bzw. nur über eine Straße erreicht werden kann, deren Befahrbarkeit für Fahrzeuge mit einem zulässigen Gesamtgewicht von 40 Tonnen untersagt ist, und/ oder
- Die Lieferadresse sich in einer Straße befindet bzw. nur über eine Straße erreicht werden kann, die schmaler als 4,5 Meter ist bzw. die an einer bei der Lieferung zu passierenden Stelle im Zeitpunkt der Lieferung durch Hindernisse wie etwa parkende Fahrzeuge oder eine Baustelle auf weniger als 4,5 Meter Durchfahrtsbreite eingeschränkt wird, und/ oder
- Die Lieferadresse sich in einer Sackgasse befindet.

Sollte sich bei der Anlieferung herausstellen, dass die Anlieferadresse nicht für 40 Tonnen Sattelzüge geeignet ist, behält sich Bauformat die Geltendmachung von Schadensersatzansprüchen und Aufwendungsersatzansprüchen ausdrücklich vor.

## 6. Gewährleistung

- (1) Für die Rechte des Auftraggebers bei Sach- und Rechtsmängeln (einschließlich Falsch- und Minderlieferung sowie unsachgemäßer Montage oder mangelhafter Montageanleitung) gelten die gesetzlichen Vorschriften, soweit nachfolgend nichts anderes bestimmt ist.
  - (2) Grundlage der Mängelhaftung ist vor allem die über die Beschaffenheit der Ware getroffene Vereinbarung. Als Vereinbarung über die Beschaffenheit der Ware gelten alle Angaben auf der Auftragsbestätigung, sofern der Käufer diesen nicht innerhalb einer Frist von 5 Werktagen widerspricht.
  - (3) Für öffentliche Äußerungen sonstiger Dritter (z.B. Werbeaussagen), auf die der Auftraggeber Bauformat nicht als für ihn kaufentscheidend hingewiesen hat, übernimmt Bauformat keine Haftung.
  - (4) Die Mängelansprüche des Auftraggebers setzen voraus, dass er seinen gesetzlichen Untersuchungs- und Rügepflichten (§§ 377, 381 HGB) nachgekommen ist. Die gelieferten Gegenstände sind unverzüglich nach Ablieferung an den Auftraggeber oder an den von ihm bestimmten Dritten sorgfältig (auch auf Transportschäden) zu untersuchen. Erkennbare Transportschäden sind sofort auf dem Frachtbrief oder Auslieferungsschein zu vermerken und vom Transporteur bescheinigen zu lassen. Die Ware gilt hinsichtlich offensichtlicher Mängel oder anderer Mängel, die bei einer unverzüglichen, sorgfältigen Untersuchung erkennbar gewesen wären, als vom Auftraggeber genehmigt, wenn Bauformat nicht binnen sieben Werktagen nach Ablieferung eine schriftliche Mängelrüge zugeht. Hinsichtlich anderer Mängel gelten die Liefergegenstände als vom Auftraggeber genehmigt, wenn die Mängelrüge Bauformat nicht binnen sieben Werktagen nach dem Zeitpunkt zugeht, in dem sich der Mangel zeigte; war der Mangel für den Auftraggeber bei normaler Verwendung bereits zu einem früheren Zeitpunkt erkennbar, ist jedoch dieser frühere Zeitpunkt für den Beginn der Rügefrist maßgeblich. Auf Verlangen von Bauformat ist ein beanstandeter Liefergegenstand an Bauformat zurückzusenden.
  - (5) Bei Nachlieferungen im Rahmen von Reklamationen, hat eine Untersuchung durch den Auftraggeber spätestens unmittelbar vor der Anfahrt bei seinem eigenen Kunden zu erfolgen.
  - (6) Bei Sachmängeln der gelieferten Gegenstände ist Bauformat nach ihrer innerhalb angemessener Frist zu treffenden Wahl zunächst zur Nachbesserung oder Ersatzlieferung verpflichtet und berechtigt. Die Nacherfüllung beinhaltet weder den Ausbau der mangelhaften Sache noch den erneuten Einbau, wenn Bauformat ursprünglich nicht zum Einbau verpflichtet war. Wenn die Nacherfüllung fehlergeschlagen ist oder eine für die Nacherfüllung vom Auftraggeber zu setzende angemessene Frist erfolglos abgelaufen oder nach den gesetzlichen Vorschriften entbehrlich ist, kann der Auftraggeber vom Kaufvertrag zurücktreten oder den Kaufpreis mindern. Bei einem unerheblichen Mangel (d.h. die Mängelbeseitigungskosten müssen mindestens 10% des Rechnungsbetrags übersteigen) besteht jedoch kein Rücktrittsrecht.
- Handelsübliche oder geringfügige Abweichungen in Qualität, Farbe, Maßen oder sonstigen Punkten der Ausführung gelten nicht als Mängel. Im Falle des Fehlschlagens, d.h. der Unmöglichkeit, Unzumutbarkeit, Verweigerung oder unangemessenen Verzögerung der Nachbesserung oder Ersatzlieferung, kann der Auftraggeber vom Vertrag zurücktreten oder den Kaufpreis angemessen mindern.
- (7) Der Auftraggeber verzichtet auf die rückgriffweise Geltendmachung seiner im Rahmen der Nacherfüllung gegenüber Endverbrauchern entstehenden Aufwendungen (Ein- oder Ausbaurückbaukosten) gegenüber Bauformat. Er verzichtet insoweit auf seine Ansprüche nach § 445a Abs. 1 und 2 BGB und § 439 Abs. 3 BGB gegen Bauformat. Im Gegenzug räumt Bauformat dem Auftraggeber einen gleichwertigen Ausgleich für diesen Verzicht ein, der aus folgenden Elementen besteht:
    - Herstellergarantie: Der Auftraggeber erhält für die Dauer von fünf Jahren ab Übergabe der Möbel an den Auftraggeber für von Bauformat hergestellte Möbelteile eine Garantie gemäß der Garantiebestimmungen von Bauformat.
    - Berücksichtigung und Abgeltung der wirtschaftlichen Belastung des Auftraggebers mit Einbau- und Ausbaurückbaukosten im Rahmen der von Bauformat mit dem Auftraggeber vereinbarten Rabatte auf die Listenpreise
    - Erleichterte Reklamationsabwicklung: Der Auftraggeber muss die Mangelhaftigkeit eines Liefergegenstands nur anzeigen. Einen Nachweis des Mangels muss er erst nach ausdrücklicher Aufforderung erbringen.
    - Verzicht auf die Geltendmachung der Prüfkosten von Bauformat, bei unberechtigten Mängelanzeigen.
  - (8) Beruht ein Mangel auf dem Verschulden von Bauformat, kann der Auftraggeber unter den in Ziff. 7 bestimmten Voraussetzungen Schadensersatz verlangen.
  - (9) Bei Mängeln von Bauteilen anderer Hersteller, die Bauformat aus lizenzrechtlichen oder tatsächlichen Gründen nicht beseitigen kann, wird Bauformat nach ihrer Wahl ihre Gewährleistungsansprüche gegen die Hersteller und Lieferanten für Rechnung des Auftraggebers geltend machen oder an den Auftraggeber abtreten. Gewährleistungsansprüche gegen Bauformat bestehen bei derartigen Mängeln unter den sonstigen Voraussetzungen und nach Maßgabe dieser Allgemeinen Verkaufs- und Lieferbedingungen nur, wenn die gerichtliche Durchsetzung der vorstehend genannten Ansprüche gegen den Hersteller und Lieferanten erfolglos war oder, beispielsweise aufgrund einer Insolvenz, aussichtslos ist. Während der Dauer des Rechtsstreits ist die Verjährung der betreffenden Gewährleistungsansprüche des Auftraggebers gegen Bauformat gehemmt.
  - (10) Die Gewährleistung entfällt, wenn der Auftraggeber ohne Zustimmung von Bauformat den Liefergegenstand ändert oder durch Dritte ändern lässt und die Mängelbeseitigung hierdurch unmöglich oder unzumutbar erschwert wird. In jedem Fall hat der Auftraggeber die durch die Änderung entstehenden Mehrkosten der Mängelbeseitigung zu tragen.
  - (11) Eine im Einzelfall mit dem Auftraggeber vereinbarte Lieferung gebrauchter Gegenstände erfolgt unter Ausschluss jeglicher Gewährleistung für Sachmängel.

## 7. Haftung

- (1) Die Haftung von Bauformat auf Schadensersatz, gleich aus welchem Rechtsgrund, insbesondere aus Unmöglichkeit, Verzug, mangelhafter oder falscher Lieferung, Vertragsverletzung, Verletzung von Pflichten bei Vertragsverhandlungen und unerlaubter Handlung ist, soweit es dabei jeweils auf ein Verschulden ankommt, nach Maßgabe dieser Ziff. 7 eingeschränkt.
- (2) Bauformat haftet nicht im Falle einfacher Fahrlässigkeit ihrer Organe, gesetzlichen Vertreter, Angestellten oder sonstigen Erfüllungsgehilfen, soweit es sich nicht um eine Verletzung vertragswesentlicher Pflichten handelt. Vertragswesentlich sind die Verpflichtung zur rechtzeitigen Lieferung des Liefergegenstands, dessen Freiheit von Mängeln, die seine Funktionsfähigkeit oder Gebrauchstauglichkeit mehr als nur unerheblich beeinträchtigen, sowie Beratungs-, Schutz- und Obhutspflichten, die dem Auftraggeber die vertragsgemäße Verwendung des Liefergegenstands ermöglichen sollen oder den Schutz von Leib oder Leben von Personal des Auftraggebers oder den Schutz von dessen Eigentum vor erheblichen Schäden bezwecken.
- (3) Soweit Bauformat gemäß Ziff. 7 (2) dem Grunde nach auf Schadensersatz haftet, ist diese Haftung auf Schäden begrenzt, die Bauformat bei Vertragsschluss als mögliche Folge einer Vertragsverletzung vorausgesehen hat oder die sie bei Anwendung verkehrserblicher Sorgfalt hätte voraussehen müssen. Mittelbare Schäden und Folgeschäden, die Folge von Mängeln des Liefergegenstands sind, sind außerdem ersatzfähig, soweit solche Schäden bei bestimmungsgemäßer Verwendung des Liefergegenstands typischerweise zu erwarten sind.
- (4) Im Falle einer Haftung für einfache Fahrlässigkeit ist die Ersatzpflicht von Bauformat für Sachschäden auf einen Betrag von 6.000.000,00 EUR und daraus resultierende weitere Vermögensschäden auf einen Betrag von 100.000,00 EUR je Schadensfall beschränkt, auch wenn es sich um eine Verletzung vertragswesentlicher Pflichten handelt.
- (5) Die vorstehenden Haftungsausschlüsse und -beschränkungen gelten in gleichem Umfang zugunsten der Organe, gesetzlichen Vertreter, Angestellten und sonstigen Erfüllungsgehilfen von Bauformat.
- (6) Soweit Bauformat technische Auskünfte gibt oder beratend tätig wird und diese Auskünfte oder Beratung nicht zu dem von ihr geschuldeten, vertraglich vereinbarten Leistungsumfang gehören, geschieht dies unentgeltlich und unter Ausschluss jeglicher Haftung.
- (7) Die Einschränkungen dieser Ziff. 7 gelten nicht für die Haftung von Bauformat wegen vorsätzlichen Verhaltens, für garantierte Beschaffenheitsmerkmale, wegen Verletzung des Lebens, des Körpers oder der Gesundheit oder nach dem Produkthaftungsgesetz.
- (8) Wegen einer Pflichtverletzung, die nicht in einem Mangel besteht, kann der Auftraggeber nur zurücktreten oder kündigen, wenn Bauformat die Pflichtverletzung zu vertreten hat. Ein freies Kündigungsrecht des Auftraggebers (insbesondere gem./analog §§ 650, 648 BGB) wird ausgeschlossen. Im Übrigen gelten die gesetzlichen Voraussetzungen und Rechtsfolgen.

## 8. Eigentumsvorbehalt

- (1) Der nachfolgend vereinbarte Eigentumsvorbehalt dient der Sicherung aller jeweils bestehenden derzeitigen und künftigen Forderungen von Bauformat gegen den Auftraggeber aus der zwischen den Vertragspartnern bestehenden Lieferbeziehung (einschließlich Saldoforderungen aus einem auf diese Lieferbeziehung beschränkten Kontokorrentverhältnis).
- (2) Die von Bauformat an den Auftraggeber gelieferte Ware bleibt bis zur vollständigen Bezahlung aller gesicherten Forderungen Eigentum von Bauformat. Die Ware sowie die nach den nachfolgenden Bestimmungen an ihre Stelle tretende, vom Eigentumsvorbehalt erfasste Ware wird nachfolgend „Vorbehaltsware“ genannt.
- (3) Der Auftraggeber verwahrt die Vorbehaltsware unentgeltlich für Bauformat.
- (4) Der Auftraggeber ist berechtigt, die Vorbehaltsware bis zum Eintritt des Verwertungsfalls (Absatz 9) im ordnungsgemäßen Geschäftsverkehr zu veräußern. Verpfändungen und Sicherungsübereignungen sind unzulässig.
- (5) Wird die Vorbehaltsware vom Auftraggeber verarbeitet, so wird vereinbart, dass die Verarbeitung im Namen und für Rechnung von Bauformat als Herstellerin erfolgt und Bauformat unmittelbar das Eigentum oder – wenn die Verarbeitung aus Stoffen mehrerer Eigentümer erfolgt oder der Wert der verarbeiteten Sache höher ist als der Wert der Vorbehaltsware – das Miteigentum (Bruchteilseigentum) an der neu geschaffenen Sache im Verhältnis des Werts der Vorbehaltsware zum Wert der neu geschaffenen Sache erwirbt. Für den Fall, dass kein solcher Eigentumserwerb bei Bauformat eintreten sollte, überträgt der Auftraggeber bereits jetzt sein künftiges Eigentum oder – im o.g. Verhältnis – Miteigentum an der neu geschaffenen Sache zur Sicherheit an Bauformat. Wird die Vorbehaltsware mit anderen Sachen zu einer einheitlichen Sache verbunden oder untrennbar vermischt und ist eine der anderen Sachen als Hauptsache anzusehen, so überträgt Bauformat, soweit die Hauptsache ihr gehört, dem Auftraggeber anteilig das Miteigentum an der einheitlichen Sache in dem in Satz 1 genannten Verhältnis.
- (6) Im Fall der Weiterveräußerung der Vorbehaltsware tritt der Auftraggeber bereits jetzt sicherungshalber die hieraus entstehende Forderung gegen den Erwerber – bei Miteigentum von Bauformat an der Vorbehaltsware anteilig entsprechend dem Miteigentumsanteil – an Bauformat ab. Bauformat nimmt die Abtretung an. Gleiches gilt für sonstige Forderungen, die an die Stelle der Vorbehaltsware treten oder sonst hinsichtlich der Vorbehaltsware entstehen, wie z.B. Versicherungsansprüche oder Ansprüche aus unerlaubter Handlung bei Verlust oder Zerstörung. Bauformat ermächtigt den Auftraggeber widerruflich, die an den Bauformat abgetretenen Forderungen im eigenen Namen einzuziehen. Bauformat darf diese Einzugsermächtigung nur im Verwertungsfall widerrufen.
- (7) Greifen Dritte auf die Vorbehaltsware zu, insbesondere durch Pfändung, wird der Auftraggeber sie unverzüglich auf das Eigentum von Bauformat hinweisen und Bauformat hierüber informieren, um Bauformat die Durchsetzung ihrer Eigentumsrechte zu ermöglichen. Sofern der Dritte nicht in der Lage ist, Bauformat die in diesem Zusammenhang entstehenden gerichtlichen oder außergerichtlichen Kosten zu erstatten, haftet hierfür der Auftraggeber gegenüber Bauformat.

# Allgemeine Geschäftsbedingungen

(8) Bauformat wird die Vorbehaltsware sowie die an ihre Stelle tretenden Sachen oder Forderungen freigeben, soweit ihr Wert die Höhe der gesicherten Forderungen um mehr als 10 % übersteigt. Die Auswahl der danach freizugebenden Gegenstände liegt beim Auftraggeber.

(9) Tritt der Bauformat bei vertragswidrigem Verhalten des Auftraggebers – insbesondere Zahlungsverzug – vom Vertrag zurück (Verwertungsfall), ist Bauformat berechtigt, die Vorbehaltsware heraus zu verlangen.

## 9. Rechtsverfolgung im Ausland

Werden gegen den Auftraggeber gerichtliche Maßnahmen im Ausland notwendig, um die Erfüllung der vertraglichen Ansprüche von Bauformat durchzusetzen, verpflichtet sich der Auftraggeber – unabhängig von der gesetzlichen oder gerichtlichen Kostenregelung im Ausland – zur Übernahme sämtlicher gerichtlichen und außergerichtlichen Kosten, einschließlich im In- und Ausland entstandener Anwaltsgebühren.

## 10. Schlussbestimmungen

(1) Ist der Auftraggeber Kaufmann, eine juristische Person des öffentlichen Rechts oder ein öffentlich-rechtliches Sondervermögen oder hat er in der Bundesrepublik Deutschland keinen allgemeinen Gerichtsstand, so ist Gerichtsstand für alle etwaigen Streitigkeiten aus der Geschäftsbeziehung zwischen Bauformat und dem Auftraggeber, Löhne. Zwingende gesetzliche Bestimmungen über ausschließliche Gerichtsstände bleiben von dieser Regelung unberührt.

(2) Die Beziehungen zwischen Bauformat und dem Auftraggeber unterliegen ausschließlich dem Recht der Bundesrepublik Deutschland. Das Übereinkommen der Vereinten Nationen über Verträge über den internationalen Warenkauf vom 11. April 1980 (CISG) gilt nicht.

(3) Soweit der Vertrag oder diese Allgemeinen Verkaufs- und Lieferbedingungen Regelungslücken enthalten, gelten zur Ausfüllung dieser Lücken diejenigen rechtlich wirksamen Regelungen als vereinbart, welche die Vertragspartner nach den wirtschaftlichen Zielsetzungen des Vertrages und dem Zweck dieser Allgemeinen Lieferbedingungen vereinbart hätten, wenn sie die Regelungslücke gekannt hätten.

## Zertifikate



Mit dem international anerkannten GS-Zeichen stellen wir sicher, dass Ihre Produkte die Qualitäts- und Sicherheitsstandards des deutschen Produktsicherheitsgesetzes (ProdSG) erfüllen. Das GS-Siegel ist eine wertvolle Entscheidungshilfe beim Kauf und stärkt das Vertrauen Ihrer Kunden: Diese können sich auf die Qualität und Sicherheit Ihrer Produkte verlassen.

Der TÜV Rheinland darf als eines von über 60 Prüfunternehmen in Deutschland und Europa das GS-Zeichen ausstellen und stehen Ihnen als erfahrener Partner auf dem deutschen, europäischen und weltweiten Markt kompetent zur Seite.



Unsere Verpackungen werden vom Recycling Kontor dem Kreislauf des Dualen Systems zugeführt und die Materialien verantwortungsvoll wiederverwertet.



Das „Goldene M“ der Deutschen Gütegemeinschaft Möbel e. V. gilt als strengster Qualitätsnachweis für Möbel in Europa und ist in diesem Bereich das einzige RAL-Gütezeichen in Deutschland. Unsere Möbel werden regelmäßig von unabhängiger Stelle geprüft. Das „Goldene M“ garantiert Ihnen die hohe Qualität unsererer Küchen und steht für gesundes Wohnen.



Unsere Span- und MDF-Platten erfüllen die Richtlinien gemäß der EPA-Vorschrift TSCA Title VI (carb2). Somit werden die europäischen Richtlinien der Emissionsklasse E1 eingehalten bzw. deutlich unterschritten.

Wir erreichen damit einen Richtwert, der in der Badmöbelindustrie neue Maßstäbe setzt.



Unser Unternehmen ist **PEFC** zertifiziert (Programme for the Endorsement of Forest Certification Schemes).

# Qualitätsmerkmale und technische Informationen



**Korpus:**  
Der Korpus besteht aus hochwertigen Mehrschichtspanplatten, die nach DIN 68765 der Emissionsklasse E 1 entsprechen. Die widerstandsfähige Melaminharzbeschichtung bietet Schutz gegen Feuchtigkeit, Hitze und hausübliche Beanspruchungen. Seiten und Böden sind 16 mm stark und beidseitig beschichtet. Im Frontbereich sind diese mit einer Kunststoffdickkante versehen. Für eine dauerhafte Stabilität ist der Korpus mehrfach mit Dübeln verbunden. Zur Luftzirkulation ist die 2,5 mm starke, quarzgrau beschichtete Rückwand zurückgesetzt. Dies gewährleistet eine lange Lebensdauer.



**Einlegeböden:**  
Die 5 mm starken Glaseinlegeböden sind rundum geschliffen. Die 16 mm starken Einlegeböden und festen Böden aus Korpusmaterial sind rundum beschichtet. Im Frontbereich sind diese mit einer Kunststoffdickkante versehen. Alle Einlegeböden lassen sich mehrfach in der Höhe verstellen und sind gegen unbeabsichtigtes Herausziehen gesichert. Bei Tiefenkürzungen werden automatisch die 16 mm starken Einlegeböden aus Korpusmaterial eingesetzt.



**Scharniere für Möbeltüren:**  
Die selbstschließenden Ganzmetall-Scharniere lassen sich 110° weit öffnen und sind dreidimensional verstellbar. Im Scharnertopf befindet sich der integrierte Türschließungs-dämpfer.



**Scharniere für Spiegeltüren:**  
Die Scharniere für beidseitig verspiegelte Türen sind mit integrierten Türdämpfern ausgestattet.



**Aufhängung:**  
Sämtliche Schränke sind zur Wandbefestigung vorgesehen. Zur leichten Montage und genauen Ausrichtung der Schränke wird ein verdeckter Ganzmetallbeschlag eingesetzt, der in der Höhe und Tiefe justierbar ist (gemäß DIN EN 14749 mit Aushängesicherung). Die mitgelieferte Befestigungsschiene ermöglicht eine bequeme Ausrichtung. Unterhalb der Hochschränke ist zur Entlastung ein Montagewinkel anzubringen. Der Montagewinkel ist im Lieferumfang enthalten.



**Waschtischunterschrankaufhänger:**  
Für Waschtischunterschranke verwenden wir einen Ganzmetallbeschlag mit einer Tragkraft von je 50 kg, der den erhöhten Anforderungen im Waschtischunterschrankbereich gerecht wird. Der Verstellbereich beträgt horizontal 19 mm und vertikal 22 mm. Dieser Schrankaufhänger ist ausschließlich mit den mitgelieferten Montageplatten verwendbar.



**Schubkästen/Auszüge:**  
Unsere Schubkästen in Ganzmetallausführung laufen präzise und extrem leise auf verdeckt montierten Auszugsführungen mit Selbsteinzug. Die serienmäßige eingebaute Einzugsdämpfung „BLUMOTION“ schließt den Schubkasten noch leiser und sanfter. Eine Auszugsicherung verhindert unbeabsichtigtes Herausziehen des Schubkastens. Die Schubkastenblenden sind mehrfach verstellbar.



**Waschtische:**  
Die Waschtische, wahlweise aus Mineralguss (glänzend), Mineralwerkstoff (matt)\*, Keramik oder Glas weisen eine hohe Abriebfestigkeit und Gebrauchsgüte auf. Bedingt dadurch, dass diese auf Mineralmaterial basieren, kann es zu geringfügigen Farbunterschieden kommen. **Toleranzen:** Maßabweichungen entsprechen den geltenden DIN-Normen und üblichen Toleranzen. \*Auf den nachfolgenden Seiten werden beide Varianten unter dem Begriff Mineralguss zusammengefasst.



**Spiegeltüren:**  
Unsere 6 mm starken Doppelspiegeltüren bestehen aus zwei Spiegeln, die in einem patentierten Verfahren miteinander verbunden werden. Die Spiegel entsprechen den Vorschriften für Verbundsicherheitsglas und sind so konstruiert, dass im Fall des Glasbruchs eine Streuung von scharfen Glassplittern weitgehend vermieden wird. Die Kanten der Doppelspiegeltüren sind allseitig geschliffen.



**Elektrisches Zubehör:**  
Sämtliche elektrische Zubehörteile werden entsprechend den Richtlinien gemäß DIN EN 60335-1 gefertigt bzw. entsprechend den Niederspannungsrichtlinien. Bei Änderungen an der ausgelieferten Elektrik erlöschen sämtliche Garantie- und Gewährleistungsansprüche. Entsprechende Prüfzertifikate sind erhältlich. Die Steckverbindungen bieten Ihnen die Möglichkeit einer einfachen Montage. Unsere Trafos sind elektronisch geregelt.

# Pflegehinweise

## **Korpuse und Fronten:**

Entfernen Sie Verschmutzungen so schnell wie möglich. Verwenden Sie grundsätzlich nur milde und wasserlösliche Haushaltsreiniger (z. B. flüssige Neutralseife), die in ihrer Produktinformation ausdrücklich für Möbel vorgesehen sind. Seien Sie sparsam im Umgang mit Wasser bei der Pflege. Zu viel Wasser kann zum Aufquellen der Werkstoffe führen. Verwenden Sie am besten ein weiches, fusselfreies und sauberes Tuch oder Leder. Nach der Reinigung alle Teile gründlich mit einem weichen Tuch trocken reiben. Lüften Sie regelmäßig Ihr Badezimmer, um die Bildung von Schimmel zu vermeiden.

## **Spiegel:**

Sehr leichte Verschmutzungen wie Staub, Wasserspritzer oder ein vereinzelter Fingerabdruck können mit einem weichen Tuch beseitigt werden. Bei allen anderen Verschmutzungen ist eine Feuchtreinigung notwendig. Grundsätzlich geeignet sind anwendungsfertige handelsübliche Spiegelreinigungsprodukte. Damit der Reiniger nicht mit der Spiegelfante in Berührung kommt, sollten Sie nicht mit der Sprühflasche arbeiten, sondern das Mittel direkt auf ein sauberes Tuch geben. Ein mit Wasserdampf beschlagener Spiegel sollte schnellstmöglich durch Abreiben oder gezieltes Lüften getrocknet werden.

## **Scharniere:**

Scharniere sollten 1 x pro Jahr leicht geölt werden, um eine reibungslose Funktionalität zu gewährleisten. Dies gilt auch für metallische Drehgelenke und Funktionsbeschläge. Sämtliche Kunststoffteile sind hingegen wartungsfrei.

## **Mineralguss- / Mineralwerkstoffwaschtische:**

Wischen Sie Mineralgusswaschtische zur täglichen Reinigung mit einem sauberen, feuchten Tuch ab. Bei hartnäckigen Flecken verwenden Sie zusätzlich einen milden Haushaltsreiniger (z.B. verdünntes Spülmittel). Verwenden Sie keine Reinigungsmittel, die Schleifmittel (sei es in flüssiger Form oder als Pulver) enthalten. Bitte benutzen Sie keine säurehaltigen oder scharfen Reiniger. Um die Oberfläche zu schonen, meiden Sie bitte starke mechanische Beanspruchungen.

**Reparatur-Sets sind auf Anfrage erhältlich.**

## **Keramikwaschtische:**

Wischen Sie die Keramikwaschtische zur täglichen Reinigung mit einem sauberen, feuchten Tuch ab. Bei hartnäckigen Flecken verwenden Sie zusätzlich einen milden Haushaltsreiniger (z. B. verdünntes Spülmittel). Verwenden Sie keine Reinigungsmittel, die Schleifmittel (sei es in flüssiger Form oder als Pulver) enthalten. Bitte benutzen Sie keine säurehaltigen oder scharfen Reiniger. Zum Schutz der Oberflächen sollten Sie verschüttete Substanzen wie Lösungsmittel oder Farben sofort entfernen. Feuchtigkeit auf den Stoßfugen ist unverzüglich zu entfernen.

## **Glaswaschtische:**

Wischen Sie Glaswaschtische zur täglichen Reinigung mit einem sauberen, feuchten Tuch ab. Bei hartnäckigen Flecken verwenden Sie zusätzlich einen milden Haushaltsreiniger (z.B. verdünntes Spülmittel). Verwenden Sie keine Reinigungsmittel, die Schleifmittel (sei es in flüssiger Form oder als Pulver) enthalten. Bitte benutzen Sie keine säurehaltigen oder scharfen Reiniger.

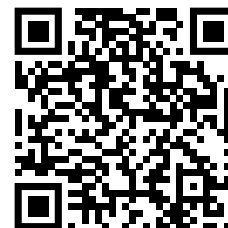

Montageanleitungen, Montagezeichnungen und Pflegehinweise  
finden Sie auf unserer Homepage [www.badea-badmoebel.de](http://www.badea-badmoebel.de)



## PG 1 und PG 3 - Dickkantenfront

**Charakteristika:** Die Melaminfront punktet mit kratzfesten, äußerst strapazierfähigen Oberflächen und empfiehlt sich z. B. für häufig beanspruchte Familienbäder. Pflegeleicht wie sie ist, nimmt sie so schnell nichts übel. Fingerabdrücke sucht man auf ihr vergeblich. Eine Melaminfront ist hoch abriebbeständig, chemikalienresistent und flüssigkeitsabweisend. Selbst nach jahrelanger Sonneneinstrahlung behalten die Frontfarben ihre Leuchtkraft.

**Ästhetik:** Die Melaminfront ist in einigen Dekor-Varianten erhältlich. Mit einer fein strukturierten Oberfläche überzeugt sie als Holznachbildung mit sehr authentischem Charakter.

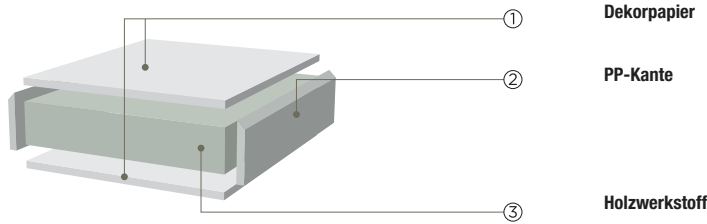

## PG 2 - UV-Lack Hochglanz Dickkantenfront

**Charakteristika:** Die Lackoberfläche von UV-Lackfronten ist sehr hart und strapazierfähig. In Haushalten mit Kindern und täglich beanspruchten Bädern kann das ein entscheidender Vorteil sein. Die Widerstandsfähigkeit der Front ist das Ergebnis eines sehr sorgfältigen Herstellungsprozesses: Die Vorderseite einer Qualitäts-MDF-Platte wird mehrfach mit UV-Lack beschichtet und nach jedem Lackiervorgang mit einem speziellen, energiereichen UV-Licht in Sekundenschnelle ausgehärtet. Diese Strahlenhärtung erzielt besonders harte, leicht zu reinigende Oberflächen. Die rundum verlaufende Kunststoff-Dickkante garantiert, dass auch die schmalen Kanten gegen Beschädigungen geschützt sind. Fazit: UV-Lackfronten bieten erstaunlich viele Vorteile im Preiseinstiegsbereich.

**Ästhetik:** UV-Lackfronten überzeugen mit ästhetischer Vielseitigkeit. Wir haben eine ansprechende Auswahl an UV-lackierten Fronten in klassischen Farbtönen im Programm.

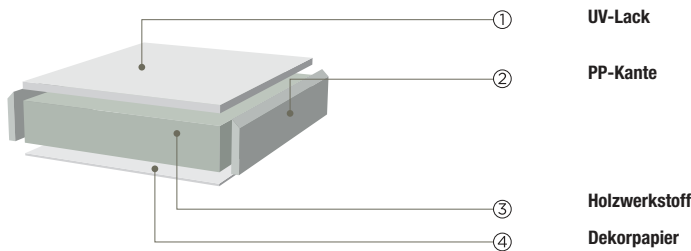

## PG 4 - Matrixlack Dickkantenfront

**Charakteristika:** Als beständiger Begleiter im Alltag überzeugt unsere Matrixlack-Front mit strapazierfähigem und kratzfestem Material. Die Kombination aus Holzwerkstoff, Dekorschicht und gehärtetem Mattlack macht sie funktional unwiderstehlich. Neben Flüssigkeiten und Chemikalien prallen auch Fingerabdrücke souverän an ihrer harten Oberfläche ab. Eine jahrelange Nutzung hält die Front nie davon ab, ihr Werk zuverlässig zu verrichten.

**Ästhetik:** Die Matrixlack-Front besticht durch ihre aufregende Farbvielfalt. Elegant, wie sie sich mit ihrem matten Finish gibt, zeigt sie sich auch im Detail: Softe Strukturen machen die hochwertige Verarbeitung förmlich spürbar.

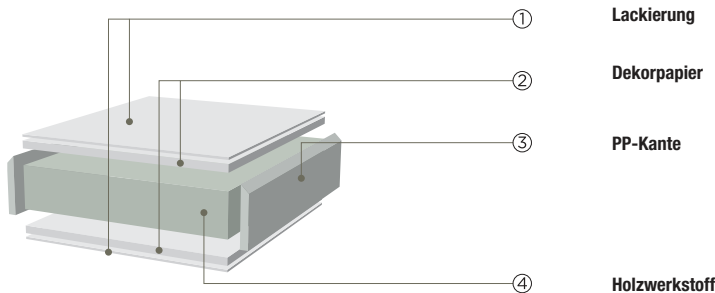

## PG 5 - Glaslaminat Dickkantenfront

**Charakteristika:** Unsere matten Glaslaminat-Fronten sehen satiniertem Echtglas zum Verwechseln ähnlich. In puncto Stabilität und Funktionalität hat das innovative, smarte Material viele Vorteile. Denn es ist im Vergleich zu Echtglas zehnmal bruchfester und 50 Prozent leichter. Im Alltag überzeugen die Oberflächen mit ihrer hohen Kratzbeständigkeit. Einfach zu reinigen, erfüllen sie höchste Hygieneansprüche – auch dank einer speziellen antibakteriellen Beschichtung.

**Ästhetik:** In der zeitgemäßen Innenarchitektur haben sich Glasoptiken wegen ihres edlen Aussehens und ihrer überzeugenden Eigenschaften längst etabliert. Dennoch strahlen sie immer noch den Reiz des Besonderen aus. Für aufregende Effekte sorgt ihr raffiniertes Zusammenspiel mit Licht wie z. B. mit linearen LED-Bändern bei grifflosen Planungen. Typisch ist die besonders softe, samtweiche Haptik dieser Front. Ein Anti-Fingerprint-Effekt garantiert dabei einen geringen Pflegeaufwand. Mit all ihren Vorzügen präsentiert sich die Glaslaminat-Front als elegante Alternative zur Echtglasfront.

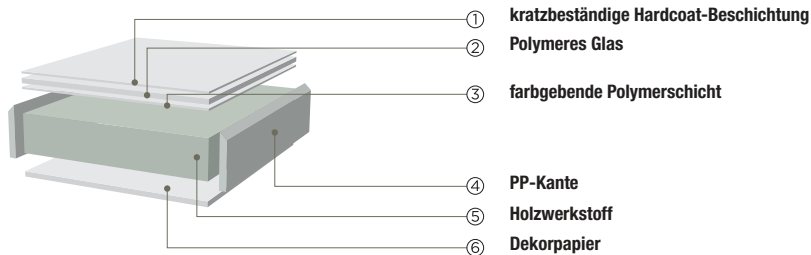

	<b>Seite</b>
Preisgruppe 1 - Dickkantenfront	11-12
Preisgruppe 2 - UV-Lack Hochglanz Dickkantenfront	12
Preisgruppe 3 - Mehrblattaufbau Dickkantenfront	13
Preisgruppe 4 - Matrixlack-Front mit Dickkante	13
Preisgruppe 5 - Glaslaminat-Front mit Dickkante	14
Korpusdekore	15-16
Waschtischplattendekore	17-19
Griffe	20-21
Mehrpreise	22-23



# Preisgruppe 1 - Dickkantenfront (Korpusdekor farbgleich oder frei wählbar)

**N** Neuheit  
Farbmatrix siehe letzte Seite

Fronten mit Spanplattenkern mit einer beidseitig dekorativen Melaminharzbeschichtung und allseitiger Belegung mit Kunststoffdickkante.

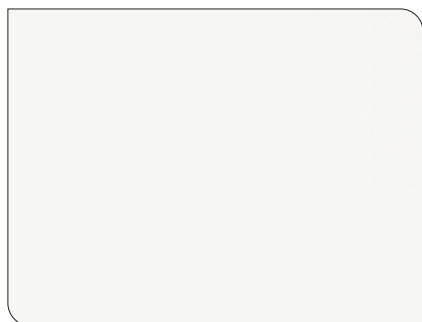

**011**  
Weiß matt



**027**  
Black burned waagrecht



**031**  
Quarzgrau matt

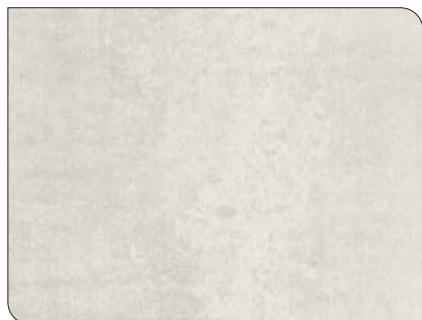

**032**  
Concrete white



**069**  
Concrete grey



**070**  
Grain hell waagrecht



**084**  
Wild Oak waagrecht



**155**  
Kito Stahl

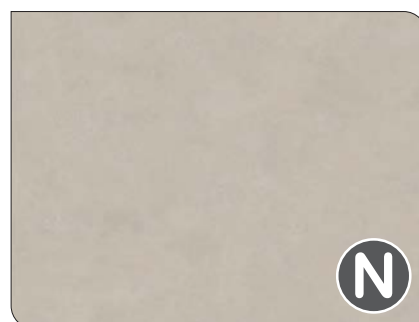

**158**  
Sand



**202**  
Natural Oak waagrecht



**203**  
Alpine Oak waagrecht

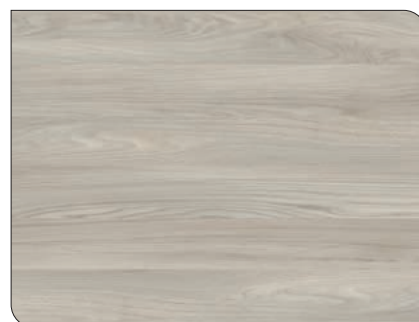

**205**  
Ulme gekälkt waagrecht

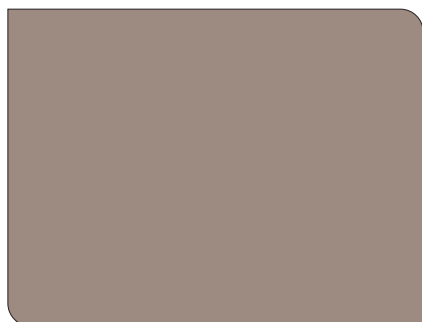

**234**  
Greige matt



**236**  
Carbon matt

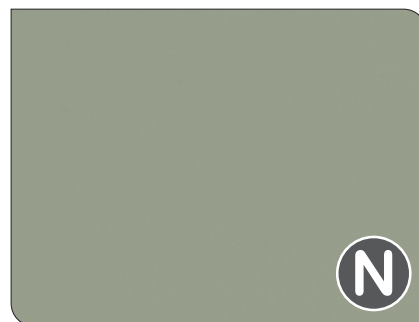

**237**  
Salbei

## Preisgruppe 1 - Dickkantenfront in Designfarben (Korpusdekor frei wählbar)

**N** Neuheit  
Farbmatrix siehe letzte Seite

Fronten mit Spanplattenkern mit einer beidseitig dekorativen Melaminharzbeschichtung und allseitiger Belegung mit Kunststoffdickkante.



**233**  
Stormgrey

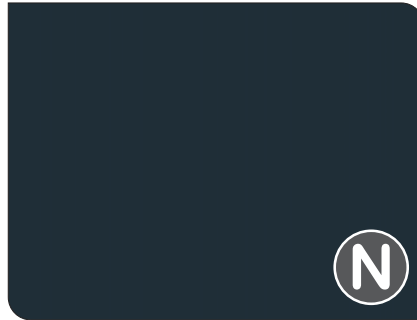

**251**  
Black blue



**252**  
Black green

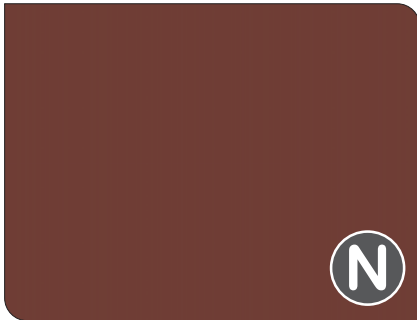

**253**  
Acai

## Preisgruppe 2 - UV-Lack Hochglanz Dickkantenfront (Korpusdekor farbgleich oder frei wählbar)

**N** Neuheit  
Farbmatrix siehe letzte Seite

Fronten mit MDF-Kern mit einer Direktbeschichtung (Melaminharz). Die Vorderseite wird mit einem einschichtigen Hochglanzlack (UV-härtender Acryllack) beschichtet. Die Kanten sind allseitig mit einer glänzenden Kunststoffdickkante belegt.

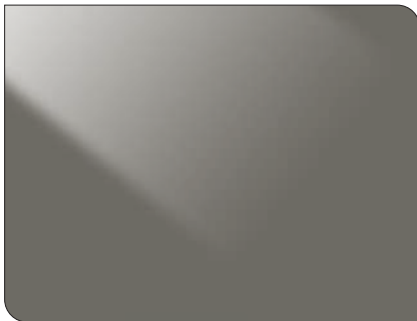

**034**  
Quarzgrau Hochglanz

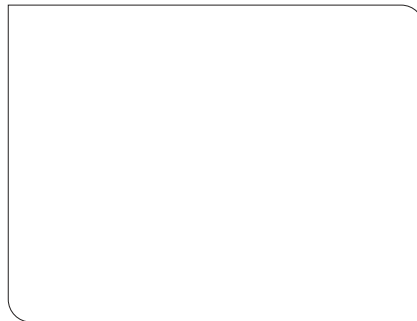

**098**  
Weiß Hochglanz



**300**  
Sandbeige Hochglanz

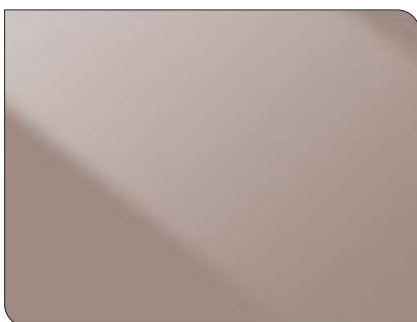

**308**  
Greige Hochglanz

## Preisgruppe 3 - Mehrblattaufbau Dickkantenfront (Korpusdekor farbgleich oder frei wählbar)

Fronten mit Spanplattenkern mit einer beidseitigen Melaminharzbeschichtung. Die Oberfläche der Vorderseite besteht aus einem Mehrblattaufbau, welcher durch eine Synchronpore eine realistische Optik und Haptik der Holzstruktur vermittelt. Die Kanten sind allseitig mit einer Kunststoffdickkante belegt.

**N** Neuheit  
Farbmatrix siehe letzte Seite



**018**  
Caramel waagerecht



**028**  
Dartmoor waagerecht



**029**  
Toffee waagerecht



**048**  
Maroni waagerecht



**049**  
Nero waagerecht

## Preisgruppe 4 - Matrixlack-Front mit Dickkante (Korpusdekor farbgleich oder frei wählbar)

Fronten mit Spanplattenkern mit einer Direktbeschichtung (Melaminharz). Die Vorderseite wird zusätzlich mit einem Mattlack und einer speziellen Antifingerprint-Beschichtung versehen. Die Kanten sind allseitig mit einer Kunststoffdickkante belegt.

**N** Neuheit  
Farbmatrix siehe letzte Seite



**275**  
Weiß matt



**276**  
Greige matt



**277**  
Quarzgrau matt



**279**  
Schwarz matt

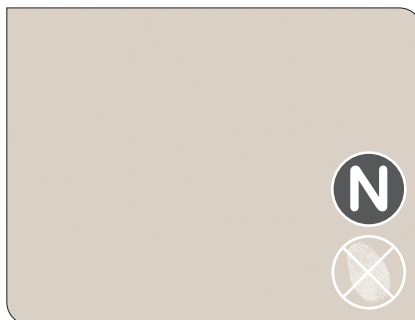

**281**  
Sandbeige matt



**288**  
Carbon matt



Anti-Fingerprint-Oberfläche

## Preisgruppe 5 - Glaslaminat-Front mit Dickkante (Korpusdekor frei wählbar)

 **Neueity**  
Farbmatrix siehe letzte Seite

Fronten mit MDF-Kern und einer einseitigen Belegung mit Glaslaminat, die Vorderseite ist mit einer Antifingerprint-Beschichtung ausgestattet und ist extrem kratzresistent. Die Kanten sind allseitig mit einer Kunststoff-Dickkante belegt.



**572**  
Sabbia matt



**574**  
Piano matt



**575**  
Aureo matt



**576**  
Titanio matt



**Anti-Fingerprint-Oberfläche**

# Dekore

## Korpusdekore

**N** Neuheit  
Farbmatrix siehe letzte Seite



**117**  
Carbon matt



**126**  
Quarzgrau matt



**127**  
Greige matt

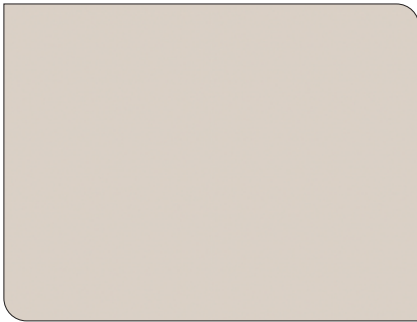

**143**  
Sandbeige matt



**153**  
Natural Oak waagerecht



**154**  
Alpine Oak waagerecht

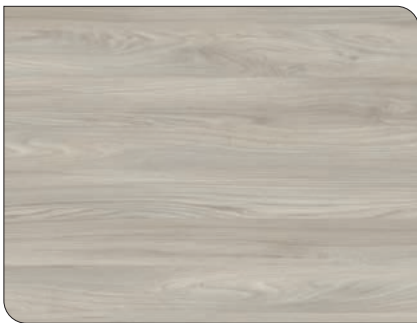

**155**  
Ulme gekälkt waagerecht



**160**  
Schwarz matt



**162**  
Concrete white

**Achtung:**  
Innenseite mit Miniperlstruktur  
Aufpreis je Schrank MPK 60,00 Euro

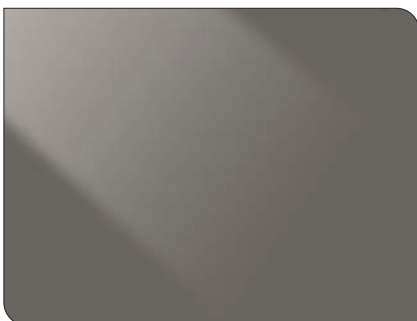

**163**  
Quarzgrau glänzend

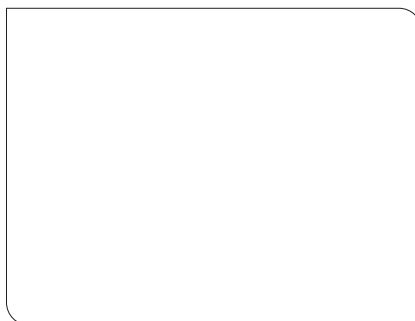

**165**  
Weiß glänzend



**166**  
Black burned waagerecht

# Dekore

## Korpusdekore

**N** Neuheit  
Farbmatrix siehe letzte Seite



**167**  
Dartmoor waagrecht



**168**  
Toffee waagrecht



**170**  
Maroni waagrecht



**172**  
Nero waagrecht



**179**  
Caramel waagrecht



**180**  
Concrete grey



**191**  
Wild Oak waagrecht



**196**  
Grain hell waagrecht

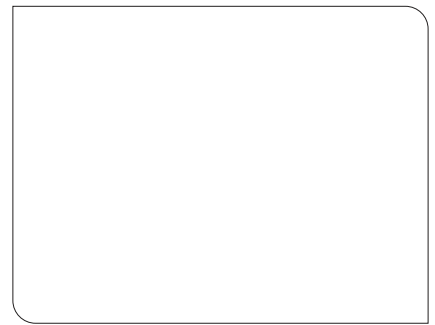

**516**  
Weiß matt



**521**  
Kito Stahl

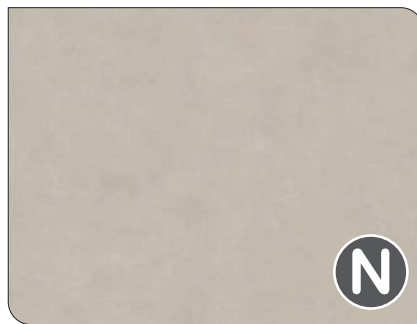

**527**  
Sand

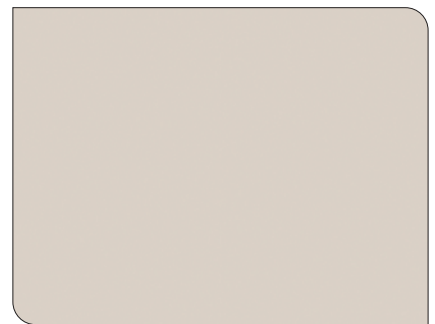

**727**  
Sandbeige glänzend

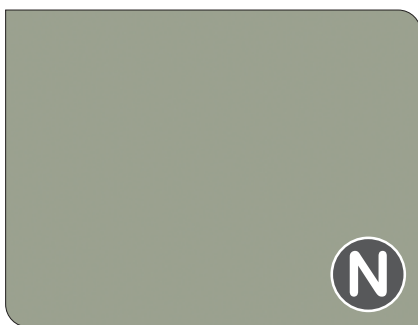

**734**  
Salbei

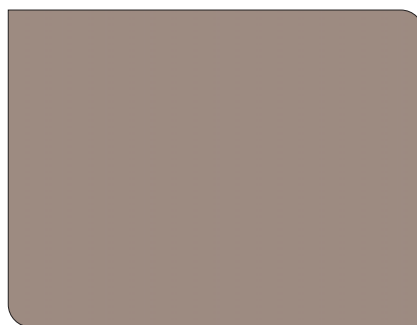

**742**  
Greige glänzend

# Dekore

Waschtischplattendekore 16 mm, 25 mm und 39 mm Plattenstärke

**N** Neuheit

Farbmatrix siehe letzte Seite



16, 25, 39 mm

**882**  
Grain hell



16, 25, 39 mm

**889**  
Concrete grey

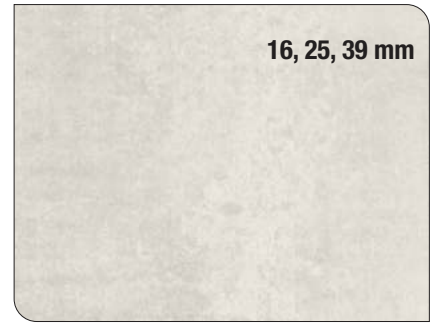

16, 25, 39 mm

**890**  
Concrete white

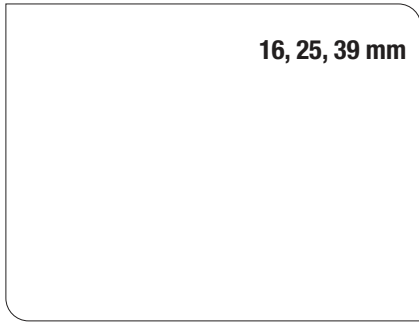

16, 25, 39 mm

**910**  
Weiß glänzend

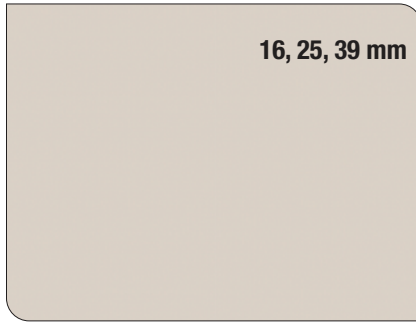

16, 25, 39 mm

**915**  
Sandbeige matt



16, 25, 39 mm

**941**  
Black burned



16, 25, 39 mm

**942**  
Natural Oak

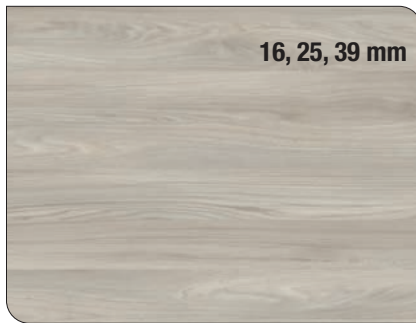

16, 25, 39 mm

**952**  
Ulme gekälkt



16, 25, 39 mm

**953**  
Alpine Oak

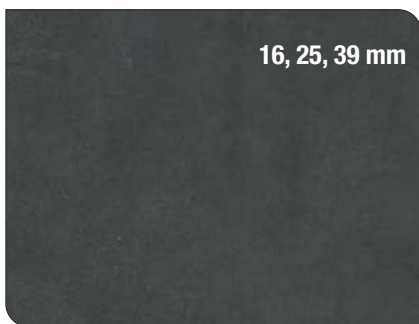

16, 25, 39 mm

**960**  
Kito Stahl



16, 25, 39 mm

**961**  
Skyfall

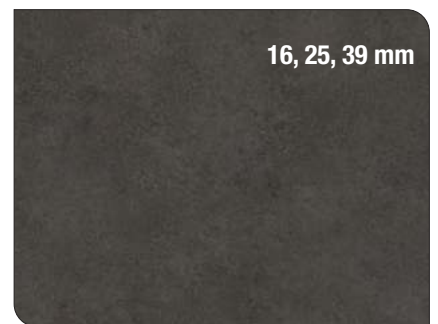

16, 25, 39 mm

**962**  
Mocca



16, 25, 39 mm

**965**  
Quarz Rose



16, 25, 39 mm

**967**  
Wild Oak



16, 25, 39 mm

**969**  
Marmor Grigio



## Dekore

### Waschtischplattendekore 16 mm, 25 mm und 39 mm Plattenstärke

**N** Neuheit

Farbmatrix siehe letzte Seite



**970**  
Marmor Bianco



**971**  
Moon



**976**  
Green Slade



**978**  
Marmor Nero

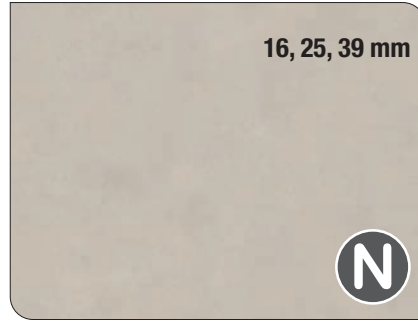

**979**  
Sand

## Dekore

### Waschtischplattendekore - 16 mm Plattenstärke

**N** Neuheit

Farbmatrix siehe letzte Seite

Waschtischplatten mit MDF-Kern und einer einseitigen Belegung mit Glaslaminat, die Oberseite ist mit einer Antifingerprint-Beschichtung ausgestattet und ist extrem kratzresistent. Die Kanten sind allseitig mit einer Kunststoff-Dickkante belegt.

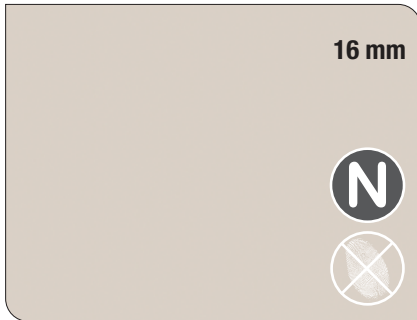

**702**  
Sabbia matt



**704**  
Piano matt



**705**  
Aureo matt



**706**  
Titanio matt



Anti-Fingerprint-Oberfläche

# Dekore

Waschtischplattendekore - 12 mm Plattenstärke mit schwarzem Kern und polierter Kante

**N** Neuheit

Farbmatrix siehe letzte Seite

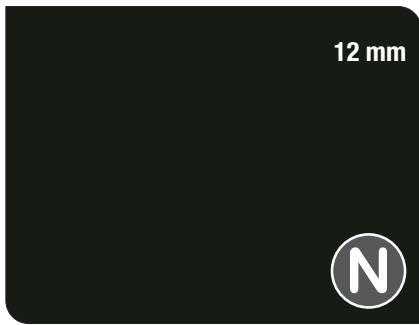

**294**  
Steinstruktur schwarz



**840**  
Steinstruktur Achat

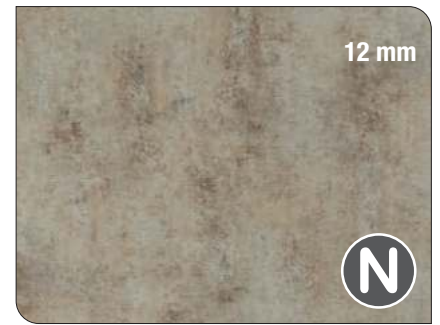

**841**  
Steinstruktur Patina

# Griffe - Classic, Visit, Plus, Sets

**N** Neuheit  
Farbmatrix siehe letzte Seite

Bei Kombinationsgriffen wird ab Schrankbreite 600 mm der Griff im Bohrabstand 320 mm geliefert.



**Nr. 122**  
edelstahlfarbig  
Knopf



**Nr. 129**  
edelstahlfarbig  
Knopf



**Nr. 511**  
Schwarz  
Bohrabstand 96 mm



**Nr. 515**  
Schwarz matt  
Bohrabstand 96 mm

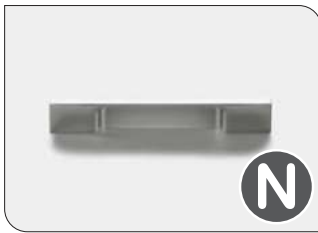

**Nr. 516**  
Chrom gebürstet  
Bohrabstand 96 mm

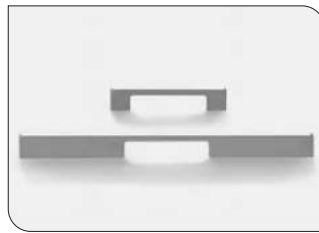

**Nr. 217**  
Chrom  
Bohrabstand 128/320 mm



**Nr. 716**  
Gunmetal  
Bohrabstand 160 mm



**Nr. 728**  
Edelstahlfarbig  
Bohrabstand 160 mm



**Nr. 790**  
Messing gebürstet  
Bohrabstand 160 mm



**Nr. 797**  
Chrom  
Bohrabstand 160 mm

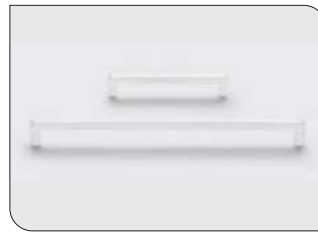

**Nr. 224**  
Arktis gepulvert  
Bohrabstand 160/320 mm

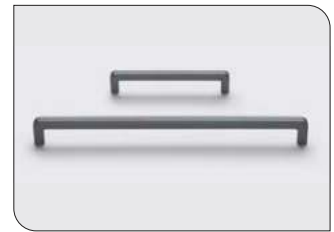

**Nr. 225**  
Quarzgrau gepulvert  
Bohrabstand 160/320 mm



**Nr. 226**  
Schwarz gepulvert  
Bohrabstand 160/320 mm

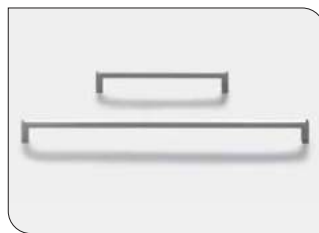

**Nr. 263**  
Chrom  
Bohrabstand 160/320 mm

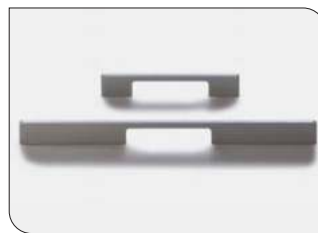

**Nr. 266**  
edelstahlfarbig  
Bohrabstand 160/320 mm

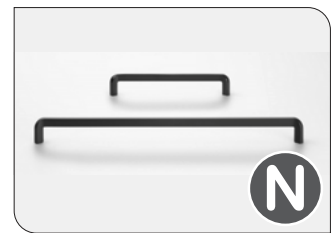

**Nr. 276**  
Schwarz matt  
Bohrabstand 160/320 mm

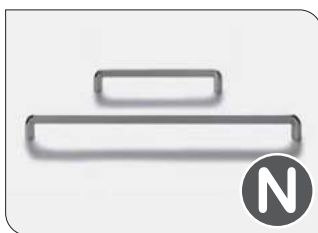

**Nr. 271**  
Chrom  
Bohrabstand 160/320 mm

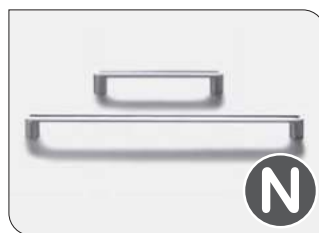

**Nr. 272**  
Chrom  
Bohrabstand 160/320 mm



**Nr. 756**  
Edelstahlfarbig  
Bohrabstand 192 mm

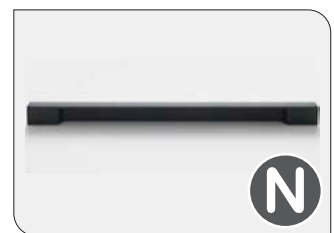

**Nr. 802**  
Schwarz matt  
Bohrabstand 224 mm

Ab 600 mm Schrankbreite beträgt der Bohrabstand 320 mm.

## Griffe - Classic, Visit, Plus, Sets

**N** Neuheit  
Farbmatrix siehe letzte Seite

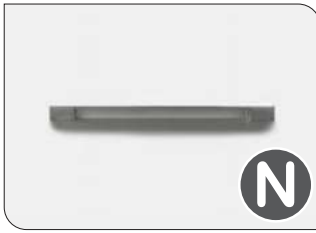

**Nr. 803**  
Chrom gebürstet  
Bohrabstand 224 mm

## Griffe - Classic, Visit, Plus, Sets



**Nr. 230**  
edelstahlfarbig  
Stangengriff



**Nr. 604**  
Chrom  
Stangengriff

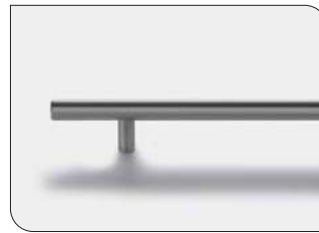

**Nr. 665**  
Chrom  
Stangengriff



**Nr. 997**  
TipOn

**Achtung:** Aufpreis je Auszug 34,00 €  
Aufpreis je Tür 12,00 €

### Frontbreite

300 mm  
350 mm  
400 mm  
500 mm  
600 mm  
700 mm  
800 mm  
900 mm  
1000 mm  
1200 mm

### Bohrabstand Griff 230

190 mm  
190 mm  
190 mm  
190 mm  
490 mm  
490 mm  
624 mm  
624 mm  
840 mm  
840 mm

### Bohrabstand Griff 604

128 mm  
128 mm  
128 mm  
128 mm  
434 mm  
434 mm  
684 mm  
684 mm  
884 mm  
884 mm

### Bohrabstand Griff 665

128 mm  
128 mm  
128 mm  
128 mm  
434 mm  
434 mm  
684 mm  
684 mm  
884 mm  
884 mm

## Griffleisten - Classic, Visit, Sets



**Nr. 242**  
edelstahlfarbig



**Nr. 243**  
Schwarz matt



**Nr. 252**  
Schwarz matt



**Nr. 253**  
Greige



**Nr. 254**  
Quarzgrau



**Nr. 298**  
edelstahlfarbig

**Bitte beachten:**  
Griffleisten sind nur in Standardbreiten von CLASSIC, VARIPRO, VISIT und den Ergänzungsmöbeln planbar. Das Programm PLUS ist ausgeschlossen.

# Mehrpreise



	Mehrpriis	Beschreibung	Listenpreis
1	BEM-TK	Tiefenkürzung Ergänzungsmöbel	120
2	BWTU-TK	Tiefenkürzung Waschtischunterschrank	120
3	BEM-HK	Höhenkürzung Ergänzungsmöbel	120
4	BWTU-HK	Höhenkürzung Waschtischunterschrank	120
5	BEM-BK	Breitenkürzung Ergänzungsmöbel	240
6	BWTU-BK	Breitenkürzung Waschtischunterschrank	240
7	BMPAUFTTEL	Änderung der Frontaufteilung	60
8	BMPANSCHLAG	Änderung Anschlag beim Spiegelschrank	60
9	BMPSON*	Sonderanfertigungen auf Anfrage (zum Beispiel zusätzlicher Auszug) <i>Anfrage über die technische Sachbearbeitung auf Umsetzbarkeit.</i> <i>Preisbasis = Basisschrank mit ähnlichem / höheren Ausstattungsgrad + BMPSON</i>	30%

# Mehrpreise

Skizze	Beschreibung	Höhe mm	Breite mm	Tiefe mm	Kurz- bezeichnung	An- schlag	1	2	3	4	5
	<p><b>Mehrpreis Tiefenkürzung Ergänzungsmöbel</b> Nur möglich bei Schränken ohne technische Ausstattung. Anstelle eines Glaseinlegebodens liefern wir einen Holzeinlegeboden.</p> <p><i>Max. Tiefenkürzung bis zu einer Schranktiefe von 130 mm</i></p>				<b>BEM-TK</b>	120					
	<p><b>Mehrpreis Tiefenkürzung Waschtischunterschrank</b> <i>Max. Tiefenkürzung bis zu einer Schranktiefe von 380 mm</i></p>				<b>BWTU-TK</b>	120					
	<p><b>Mehrpreis Höhenkürzung Ergänzungsmöbel</b> <i>Max. Höhenkürzung bis zu einer Schrankhöhe von 420 mm</i></p>				<b>BEM-HK</b>	120					
	<p><b>Mehrpreis Höhenkürzung Waschtischunterschrank</b> <i>Max. Höhenkürzung bis zu einer Schrankhöhe von 210 mm</i></p>				<b>BWTU-HK</b>	120					
	<p><b>Mehrpreis Breitenkürzung Ergänzungsmöbel</b> Nur möglich bei Schränken ohne technische Ausstattung. Anstelle eines Glaseinlegebodens liefern wir einen Holzeinlegeboden.</p> <p><i>Max. Breitenkürzung bis zu einer Schrankbreite von 250 mm</i></p>				<b>BEM-BK</b>	240					
	<p><b>Mehrpreis Breitenkürzung Waschtischunterschrank</b> <i>Max. Breitenkürzung bis zu einer Schrankbreite von 250 mm</i></p>				<b>BWTU-BK</b>	240					
	<p><b>Änderung der Frontaufteilung bei gleichbleibender Ausstattung</b> <i>Anfrage über die technische Sachbearbeitung auf Umsetzbarkeit, ggf. längere Vorlaufzeit berücksichtigen.</i></p>				<b>BMPAUFTEIL</b>	60					
	<p><b>Änderung des Anschlages beim Spiegelschrank</b> <i>Anfrage über die technische Sachbearbeitung auf Umsetzbarkeit.</i></p>				<b>BMPANSCHLAG</b>	60					
	<p><b>Sonderanfertigung auf Anfrage</b> (zum Beispiel zusätzlicher Auszug)</p> <p><i>Anfrage über die technische Sachbearbeitung auf Umsetzbarkeit, ggf. längere Vorlaufzeit berücksichtigen. Preisbasis = Basisschrank mit ähnlichem / höheren Ausstattungsgrad + BMPSON</i></p>				<b>BMPSON</b>	30%					



	<b>Seite</b>
Übersicht: Möbelwaschtische Mineralguss	25-26
Übersicht: Möbelwaschtische Keramik	27-28
Übersicht: Aufsatzwaschtische Keramik	28-29
Übersicht: Aufsatzwaschtisch Glas	29
Mineralgusswaschtisch FORUM	31-32
Mineralgusswaschtisch FUTURA 2	33-34
Mineralgusswaschtisch FARO	35
Mineralgusswaschtisch FIDELIO	36
Mineralgusswaschtisch CONTOUR	37
Mineralgusswaschtisch LINEA	38
Mineralgusswaschtisch MAX	39
Mineralgusswaschtisch VEGAS	40
Keramikwaschtisch EDEN	41
Keramikwaschtisch NORDIC	42
Keramikwaschtisch SQUARE	43
Keramikwaschtisch VERONA	44
Keramikwaschtisch MODENA	45
Aufsatzwaschtische Keramik	46-47
Aufsatzwaschtisch Glas	47
Waschtischplatten für Aufsatzwaschtische	48-52
Waschtischunterschranke für Aufsatzwaschtische	53
Anbauschränke/-regale	54-55
Universal - Waschtischunterschranke	57
Waschmaschinenschrank	58-59



# CLASSIC

## Möbelwaschtische Mineralguss

**N** Neuheit



**Einzelwaschtisch FORUM**  
mit Überlauf  
610, 810, 910, 1010, 1210 mm Becken mittig Weiß glänzend  
Beckeninnentiefe 108 mm  
Waschtischtiefe 490 mm

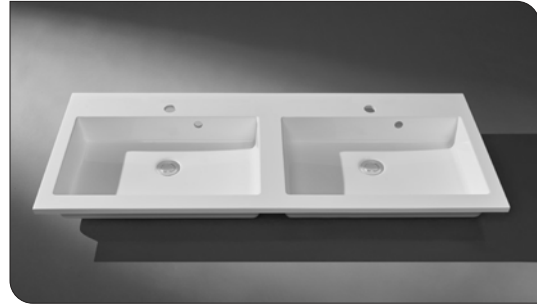

**Doppelwaschtisch FORUM**  
mit Überlauf  
1210 mm Weiß glänzend  
Beckeninnentiefe 108 mm  
Waschtischtiefe 490 mm

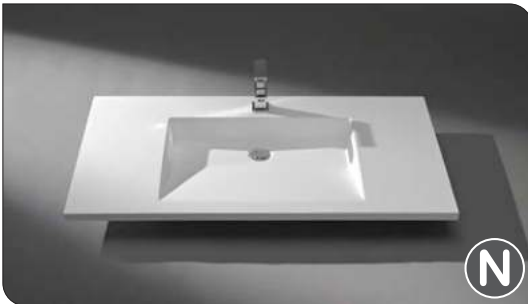

**Einzelwaschtisch FUTURA 2**  
ohne Überlauf  
610, 810, 910, 1010, 1210 mm Becken mittig Weiß glänzend  
Beckeninnentiefe 75 mm  
Waschtischtiefe 460 mm

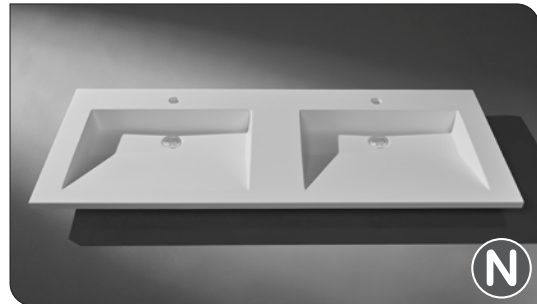

**Doppelwaschtisch FUTURA 2**  
ohne Überlauf  
1210 mm Weiß glänzend  
Beckeninnentiefe 75 mm  
Waschtischtiefe 460 mm

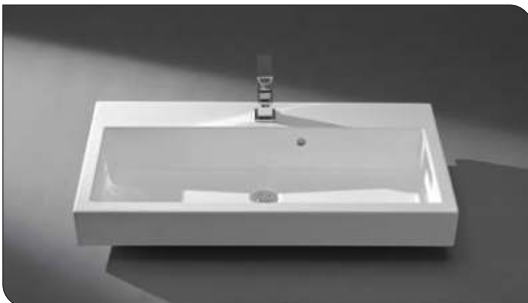

**Einzelwaschtisch FARO**  
mit Überlauf  
612, 812, 1012 mm Becken mittig Weiß glänzend  
Beckeninnentiefe 128 mm  
Waschtischtiefe 460 mm

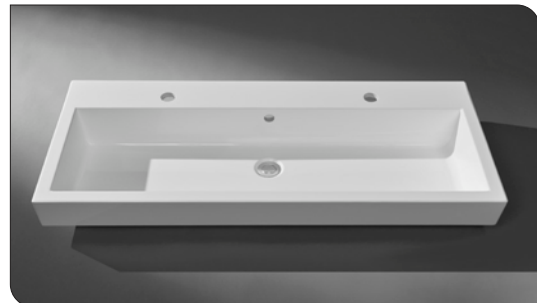

**Doppelwaschtisch FARO**  
mit Überlauf  
1012 mm Becken mittig / 2 Armaturlochbohrungen Weiß glänzend  
Beckeninnentiefe 128 mm  
Waschtischtiefe 460 mm



**Einzelwaschtisch FIDELIO**  
mit Überlauf  
910, 1210 mm Becken mittig Weiß glänzend  
Beckeninnentiefe 98 mm  
Waschtischtiefe 490 mm

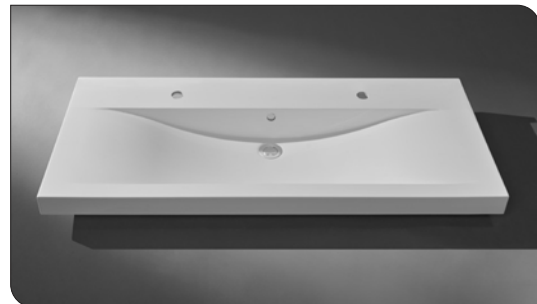

**Doppelwaschtisch FIDELIO**  
mit Überlauf  
1210 mm Becken mittig / 2 Armaturlochbohrungen Weiß glänzend  
Beckeninnentiefe 98 mm  
Waschtischtiefe 490 mm

# CLASSIC

## Möbelwaschtische Mineralguss

**N** Neuheit

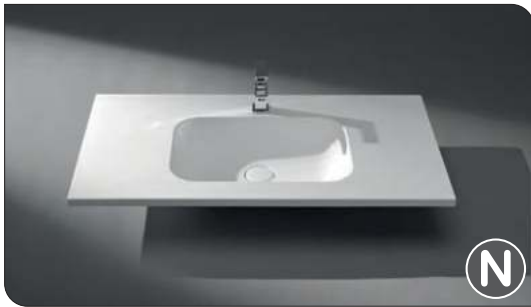

### Einzelwaschtisch CONTOUR

ohne Überlauf

610, 810, 910, 1010, 1210 mm

Becken mittig

Weiß glänzend

Beckeninnentiefe 120 mm

Waschtischtiefe 460 mm



### Doppelwaschtisch CONTOUR

ohne Überlauf

1210 mm

Weiß glänzend

Beckeninnentiefe 120 mm

Waschtischtiefe 460 mm



### Einzelwaschtisch LINEA

mit Überlauf

605, 805, 905, 1005, 1205 mm

Becken mittig

Weiß glänzend

Beckeninnentiefe 115 mm

Waschtischtiefe 460 mm



### Doppelwaschtisch LINEA

mit Überlauf

1205 mm

Weiß glänzend

Beckeninnentiefe 115 mm

Waschtischtiefe 460 mm



### Einzelwaschtisch MAX

mit Überlauf

605, 805, 905, 1005, 1205 mm

Becken mittig

Weiß glänzend

Beckeninnentiefe 125 mm

Waschtischtiefe 460 mm



### Doppelwaschtisch MAX

mit Überlauf

1205 mm

Weiß glänzend

Beckeninnentiefe 125 mm

Waschtischtiefe 460 mm



### Einzelwaschtisch VEGAS

mit Überlauf

605, 805, 905, 1005, 1205 mm

Becken mittig

Weiß glänzend

Beckeninnentiefe 125 mm

Waschtischtiefe 460 mm



### Doppelwaschtisch VEGAS

mit Überlauf

1205 mm

Weiß glänzend

Beckeninnentiefe 125 mm

Waschtischtiefe 460 mm

# CLASSIC

## Möbelwaschtische Keramik

**N** Neuheit



**Einzelwaschtisch EDEN**  
mit Überlauf  
617, 822, 920, 1024, 1223 mm      Becken mittig      Weiß glänzend

Beckeninnentiefe      100 mm  
Waschtischtiefe      465 mm



**Doppelwaschtisch EDEN**  
mit Überlauf  
1222 mm      Becken mittig / 2 Armaturlochbohrungen      Weiß glänzend

Beckeninnentiefe      100 mm  
Waschtischtiefe      465 mm



**Einzelwaschtisch NORDIC**  
mit Überlauf  
610, 810, 910, 1010, 1210 mm      Becken mittig      Weiß glänzend

Beckeninnentiefe      120 mm  
Waschtischtiefe      460 mm

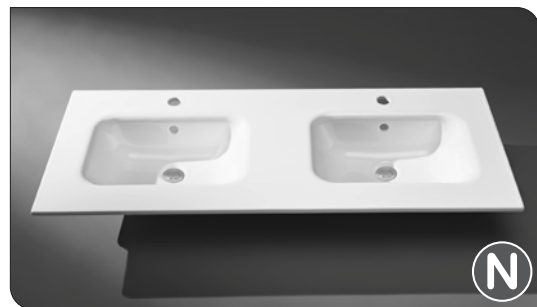

**Doppelwaschtisch NORDIC**  
mit Überlauf  
1210 mm      Becken mittig / 2 Armaturlochbohrungen      Weiß glänzend

Beckeninnentiefe      120 mm  
Waschtischtiefe      460 mm



**Einzelwaschtisch SQUARE**  
mit Überlauf  
604, 804, 910, 1004, 1204 mm      Becken mittig      Weiß glänzend

Beckeninnentiefe      102 mm  
Waschtischtiefe      460 mm



**Doppelwaschtisch SQUARE**  
mit Überlauf  
1204 mm      Becken mittig / 2 Armaturlochbohrungen      Weiß glänzend

Beckeninnentiefe      102 mm  
Waschtischtiefe      460 mm

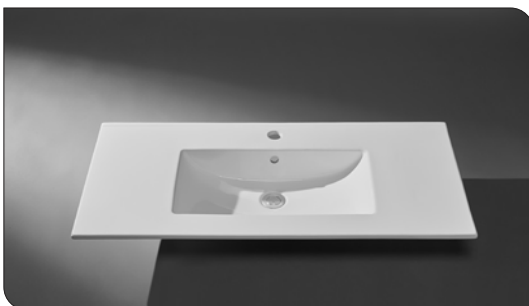

**Einzelwaschtisch VERONA**  
mit Überlauf  
610, 810, 910, 1010, 1210 mm      Becken mittig      Weiß glänzend

Beckeninnentiefe      160 mm  
Waschtischtiefe      460 mm

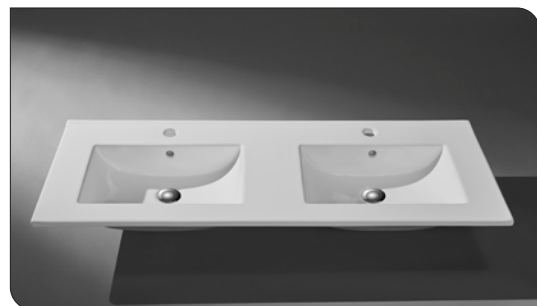

**Doppelwaschtisch VERONA**  
mit Überlauf  
1210 mm      Becken mittig / 2 Armaturlochbohrungen      Weiß glänzend

Beckeninnentiefe      160 mm  
Waschtischtiefe      460 mm

**CLASSIC**  
Möbelwaschtische Keramik

**N** Neuheit



**Waschtisch MODENA**  
mit Überlauf, mit Armaturlochbank  
600 x 420 mm      Becken eckig      Weiß glänzend  
Beckeninnentiefe      100 mm



**Waschtisch MODENA**  
mit Überlauf, mit Armaturlochbank  
600 x 420 mm      Becken eckig      Schwarz matt  
Beckeninnentiefe      100 mm

**CLASSIC**  
Aufsatzwaschtische Keramik



**Waschtisch COMO**  
mit Überlauf, mit Armaturlochbank  
Ø 465 mm      Becken rund      Weiß glänzend  
Beckeninnentiefe      100 mm



**Waschtisch PISA**  
ohne Überlauf, ohne Armaturlochbank  
550 x 360 mm      Becken oval      Weiß glänzend  
Beckeninnentiefe      103 mm



**Waschtisch LIVORNO**  
ohne Überlauf, mit Armaturlochbank  
510 x 380 mm      Becken oval      Weiß glänzend  
Beckeninnentiefe      100 mm



**Waschtisch MONZA**  
ohne Überlauf, ohne Armaturlochbank  
370 mm      Becken eckig      Weiß glänzend  
Beckeninnentiefe      110 mm



**Waschtisch IMOLA**  
mit Überlauf, mit Armaturlochbank  
420 mm      Becken eckig      Weiß glänzend  
Beckeninnentiefe      90 mm

## CLASSIC Aufsatzwaschtische Keramik

**N** Neuheit



**Waschtisch BARI**  
ohne Überlauf, ohne Armaturlochbank  
Ø 360 mm                      Becken rund                      Weiß glänzend  
Beckeninnentiefe            95 mm



**Waschtisch BARI**  
ohne Überlauf, ohne Armaturlochbank  
Ø 360 mm                      Becken rund                      Schwarz matt  
Beckeninnentiefe            95 mm



**Waschtisch MODENA**  
mit Überlauf, mit Armaturlochbank  
600 x 420 mm                      Becken eckig                      Weiß glänzend  
Beckeninnentiefe            100 mm



**Waschtisch MODENA**  
mit Überlauf, mit Armaturlochbank  
600 x 420 mm                      Becken eckig                      Schwarz matt  
Beckeninnentiefe            100 mm

## CLASSIC Aufsatzwaschtisch Glas



**Waschtisch RIMINI**  
ohne Überlauf, ohne Armaturlochbank  
Ø 390 mm                      Becken rund                      Quarzgrau stone  
Beckeninnentiefe            110 mm





# CLASSIC

## Mineralgusswaschtisch FORUM

Alle Waschtische ohne Wandbefestigung.

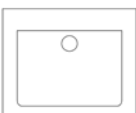
Preise

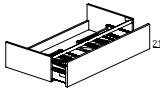
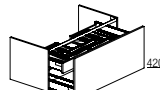
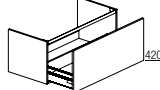
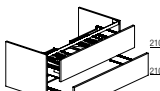
Skizze	Beschreibung	Höhe mm	Breite mm	Tiefe mm	Kurz- bezeichnung	An- schlag	Preise				
							1	2	3	4	5
 <p><b>Mineralgusswaschtisch FORUM mit Überlauf</b> Weiß glänzend inkl. Raumsparophon inkl. Überlaufabdeckung Chrom Beckenmaß 526 x 322 mm Beckeninnentiefe 108 mm</p> <p><i>Sowohl in Verbindung mit CLASSIC- als auch mit PURE- Waschtischunterschrank (Tiefe 480 mm) planbar.</i></p>		15	610	490	<b>CLM WTF061</b>	654					
		15	810	490	<b>CLM WTF081</b>	740					
		15	910	490	<b>CLM WTF091</b>	789					
		15	1010	490	<b>CLM WTF101</b>	837					
		15	1210	490	<b>CLM WTF121</b>	978					
		15	1210	490	<b>CLM D WTF121</b>	1073					
 <p><b>Doppelwaschtisch</b> (mit 2 x 600 mm Waschtischunterschrank planbar) inkl. 2 x Raumsparophon</p>											
	<p><b>Mehrpreis ohne Überlauf</b> Bitte abweichende Lieferzeit beachten. Bei Doppelwaschtischen bitte 2 x bestätigen. Bitte Ablaufsystem separat bestellen oder bauseits.</p>				<b>CL-MPOU1</b>	47					
	<p><b>Mehrpreis ohne Armaturlochbohrung</b> Bitte abweichende Lieferzeit beachten. Bei Doppelwaschtischen bitte 2 x bestätigen.</p>				<b>CL-MPOB1</b>	47					
 <p><b>Waschtischunterschrank</b> 1 Auszug mit Siphonausschnitt inkl. Kosmetikeinsatz im Auszug</p>	für Waschtisch 600 mm	210	600	480	<b>CLW TU260AS48</b>	283	306	311	328	352	
	für Waschtisch 800 mm	210	800	480	<b>CLW TU280AS48</b>	319	347	353	370	406	
	für Waschtisch 900 mm	210	900	480	<b>CLW TU290AS48</b>	330	361	368	384	426	
	für Waschtisch 1000 mm	210	1000	480	<b>CLW TU210AS48</b>	341	374	381	397	445	
	für Waschtisch 1200 mm	210	1200	480	<b>CLW TU212AS48</b>	363	401	409	424	485	
	für Waschtisch 1200 mm Auszug mit 2 Siphonausschnitten	210	1200	480	<b>CLW TU212A2S48</b>	390	430	437	452	514	
 <p><b>Waschtischunterschrank</b> 1 Auszug ohne Siphonausschnitt 1 Innenauszug mit Siphonausschnitt inkl. Kosmetikeinsatz im Innenauszug</p>	für Waschtisch 600 mm	420	600	480	<b>CLW TU460AIS48</b>	442	484	490	510	567	
	für Waschtisch 800 mm	420	800	480	<b>CLW TU480AIS48</b>	501	555	562	583	661	
	für Waschtisch 900 mm	420	900	480	<b>CLW TU490AIS48</b>	520	580	588	609	698	
	für Waschtisch 1000 mm	420	1000	480	<b>CLW TU410AIS48</b>	540	605	614	636	734	
	für Waschtisch 1200 mm	420	1200	480	<b>CLW TU412AIS48</b>	582	657	668	689	810	
	für Waschtisch 1200 mm Innenauszug mit 2 Siphonausschnitten	420	1200	480	<b>CLW TU412AI2S48</b>	609	685	696	718	839	
 <p><b>wie vor, jedoch ohne Innenauszug</b></p>	für Waschtisch 600 mm	420	600	480	<b>CLW TU460A48</b>	312	350	357	376	428	
	für Waschtisch 800 mm	420	800	480	<b>CLW TU480A48</b>	351	400	408	428	501	
	für Waschtisch 900 mm	420	900	480	<b>CLW TU490A48</b>	367	422	431	451	534	
	für Waschtisch 1000 mm	420	1000	480	<b>CLW TU410A48</b>	385	445	455	476	568	
	für Waschtisch 1200 mm	420	1200	480	<b>CLW TU412A48</b>	420	490	501	523	637	
 <p><b>Waschtischunterschrank</b> 2 Auszüge oberer Auszug mit Siphonausschnitt inkl. Kosmetikeinsatz im oberen Auszug</p>	für Waschtisch 600 mm	420	600	480	<b>CLW TU4602AS48</b>	453	494	505	539	582	
	für Waschtisch 800 mm	420	800	480	<b>CLW TU4802AS48</b>	516	568	581	613	681	
	für Waschtisch 900 mm	420	900	480	<b>CLW TU4902AS48</b>	536	595	608	641	720	
	für Waschtisch 1000 mm	420	1000	480	<b>CLW TU4102AS48</b>	559	623	636	669	761	
	für Waschtisch 1200 mm	420	1200	480	<b>CLW TU4122AS48</b>	605	679	694	724	841	
	für Waschtisch 1200 mm oberer Auszug mit 2 Siphonausschnitten	420	1200	480	<b>CLW TU4122A2S48</b>	631	706	721	751	869	



**CLASSIC**  
Mineralgusswaschtisch FORUM

Alle Waschtische ohne Wandbefestigung.

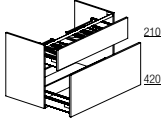
**Preise**

Skizze	Beschreibung	Höhe mm	Breite mm	Tiefe mm	Kurz- bezeichnung	An- schlag	Preise				
							1	2	3	4	5
	<b>Waschtischunterschrank</b> 2 Auszüge oberer Auszug mit Siphonausschnitt inkl. Kosmetikeinsatz im oberen Auszug										
	für Waschtisch 600 mm	630	600	480	<b>CLWTU6602AS48</b>	511	569	581	618	690	
	für Waschtisch 800 mm	630	800	480	<b>CLWTU6802AS48</b>	584	658	672	709	814	
	für Waschtisch 900 mm	630	900	480	<b>CLWTU6902AS48</b>	608	692	707	744	866	
	für Waschtisch 1000 mm	630	1000	480	<b>CLWTU6102AS48</b>	636	726	743	781	918	
	für Waschtisch 1200 mm	630	1200	480	<b>CLWTU6122AS48</b>	689	796	815	852	1023	
	für Waschtisch 1200 mm oberer Auszug mit 2 Siphonausschnitten	630	1200	480	<b>CLWTU6122A2S48</b>	716	823	842	879	1051	

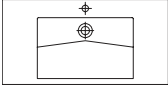
**Preise**

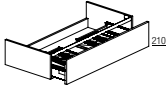
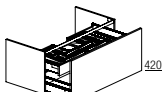
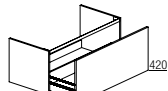
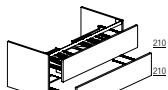
Skizze	Beschreibung	Höhe mm	Breite mm	Tiefe mm	Kurzbezeichnung	Anschlag	Preise				
							1	2	3	4	5
	<p><b>Mineralgusswaschtisch FUTURA 2 ohne Überlauf</b>                      Weiß glänzend                      inkl. Raumsparisphon                      Beckenmaß 520 x 330 mm                      Beckeninnentiefe 75 mm</p> <p><i>Bitte Permanentablauf einplanen!                      Weitere Breiten und Möglichkeiten der Beckenpositionierung finden Sie in unserem VARIPRO Programm.                      Sowohl in Verbindung mit CLASSIC- als auch mit PURE-Waschtischunterschrank (Tiefe 450 mm) planbar.</i></p>	25	610	460	<b>CLMWTFU261</b>	545					
		25	810	460	<b>CLMWTFU281</b>	625					
		25	910	460	<b>CLMWTFU291</b>	676					
		25	1010	460	<b>CLMWTFU210</b>	709					
		25	1210	460	<b>CLMWTFU212</b>	843					
		25	1210	460	<b>CLMDWTFU212</b>	865					
	<p><b>Doppelwaschtisch</b>                      (mit 2 x 600 mm Waschtischunterschrank planbar)                      inkl. 2 x Raumsparisphon</p>										
	<p><b>Mehrpreis ohne Armaturlochbohrung</b>                      Bitte abweichende Lieferzeit beachten.                      Bei Doppelwaschtischen bitte 2 x bestätigen.</p>				<b>CL-MPOB1</b>	47					
	<p><b>Waschtischunterschrank</b>                      1 Auszug mit Siphonausschnitt                      inkl. Kosmetikeinsatz im Auszug</p>										
		für Waschtisch 600 mm	210	600	450	<b>CLWU260AS451</b>	279	301	307	324	347
		für Waschtisch 800 mm	210	800	450	<b>CLWU280AS451</b>	314	341	348	364	400
		für Waschtisch 900 mm	210	900	450	<b>CLWU290AS451</b>	324	355	361	377	419
		für Waschtisch 1000 mm	210	1000	450	<b>CLWU210AS451</b>	334	368	374	390	439
		für Waschtisch 1200 mm	210	1200	450	<b>CLWU212AS451</b>	355	394	401	417	477
	für Waschtisch 1200 mm Auszug mit 2 Siphonausschnitten	210	1200	450	<b>CLWU212A2S451</b>	383	422	450	445	506	
	<p><b>Waschtischunterschrank</b>                      1 Auszug ohne Siphonausschnitt                      1 Innenauszug mit Siphonausschnitt                      inkl. Kosmetikeinsatz im Innenauszug</p>										
		für Waschtisch 600 mm	420	600	450	<b>CLWU460AIS451</b>	437	479	485	505	561
		für Waschtisch 800 mm	420	800	450	<b>CLWU480AIS451</b>	493	546	554	574	652
		für Waschtisch 900 mm	420	900	450	<b>CLWU490AIS451</b>	512	571	580	600	689
		für Waschtisch 1000 mm	420	1000	450	<b>CLWU410AIS451</b>	532	596	606	627	725
		für Waschtisch 1200 mm	420	1200	450	<b>CLWU412AIS451</b>	571	646	657	679	798
	für Waschtisch 1200 mm Innenauszug mit 2 Siphonausschnitten	420	1200	450	<b>CLWU412A2S451</b>	599	674	685	707	828	
	<p><b>wie vor, jedoch ohne Innenauszug</b></p>										
		für Waschtisch 600 mm	420	600	450	<b>CLWU460A451</b>	309	347	353	373	425
		für Waschtisch 800 mm	420	800	450	<b>CLWU480A451</b>	346	395	402	423	495
		für Waschtisch 900 mm	420	900	450	<b>CLWU490A451</b>	362	417	425	446	529
		für Waschtisch 1000 mm	420	1000	450	<b>CLWU410A451</b>	379	438	448	470	561
	für Waschtisch 1200 mm	420	1200	450	<b>CLWU412A451</b>	412	483	494	515	629	
	<p><b>Waschtischunterschrank</b>                      2 Auszüge                      oberer Auszug mit Siphonausschnitt                      inkl. Kosmetikeinsatz im oberen Auszug</p>										
		für Waschtisch 600 mm	420	600	450	<b>CLWU4602AS451</b>	447	488	499	534	576
		für Waschtisch 800 mm	420	800	450	<b>CLWU4802AS451</b>	508	559	572	605	672
		für Waschtisch 900 mm	420	900	450	<b>CLWU4902AS451</b>	528	586	599	632	711
		für Waschtisch 1000 mm	420	1000	450	<b>CLWU4102AS451</b>	550	613	626	659	751
		für Waschtisch 1200 mm	420	1200	450	<b>CLWU4122AS451</b>	594	668	683	713	830
	für Waschtisch 1200 mm oberer Auszug mit 2 Siphonausschnitten	420	1200	450	<b>CLWU4122A2S451</b>	622	696	711	742	859	

**Mineralgusswaschtisch FUTURA 2**

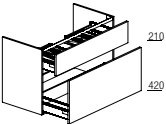

**Preise**

Skizze	Beschreibung	Höhe mm	Breite mm	Tiefe mm	Kurz- bezeichnung	An- schlag	Preise				
							1	2	3	4	5
 <p><b>Waschtischunterschrank</b>                  2 Auszüge                  oberer Auszug mit Siphonausschnitt                  inkl. Kosmetikeinsatz im oberen Auszug                  für Waschtisch 600 mm                  für Waschtisch 800 mm                  für Waschtisch 900 mm                  für Waschtisch 1000 mm                  für Waschtisch 1200 mm                  für Waschtisch 1200 mm                  oberer Auszug mit 2 Siphonausschnitten</p>											
	630	600	450	<b>CLWTU6602AS451</b>	504	562	574	611	683		
	630	800	450	<b>CLWTU6802AS451</b>	573	647	661	698	803		
	630	900	450	<b>CLWTU6902AS451</b>	596	680	695	732	854		
	630	1000	450	<b>CLWTU6102AS451</b>	623	713	730	768	904		
	630	1200	450	<b>CLWTU6122AS451</b>	676	782	800	837	1008		
	630	1200	450	<b>CLWTU6122A2S451</b>	703	810	829	866	1037		

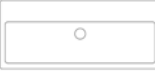
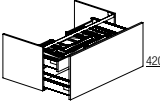
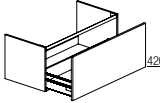
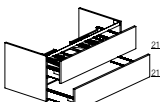
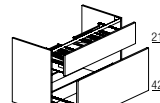
Preise

Skizze	Beschreibung	Höhe mm	Breite mm	Tiefe mm	Kurz- bezeichnung	An- schlag	Preise				
							1	2	3	4	5
	<p><b>Mineralgusswaschtisch FARO mit Überlauf</b> Weiß glänzend inkl. Raumsparophon inkl. Überlaufabdeckung Chrom Beckeninnentiefe 128 mm</p> <p><i>Sowohl in Verbindung mit CLASSIC- als auch mit PURE- Waschtischunterschrank (Tiefe 450 mm) planbar.</i></p>										
	<p>Beckenmaß 534 x 288 mm</p>	100	612	460	<b>CLMWTFAG1</b>		565				
	<p>Beckenmaß 734 x 288 mm</p>	100	812	460	<b>CLMWTFAB1</b>		643				
	<p>Beckenmaß 934 x 288 mm</p>	100	1012	460	<b>CLMWTFAC1</b>		849				
	<p>Beckenmaß 934 x 288 mm <b>Doppelwaschtisch</b> 2 Armaturlochbohrungen (Abstand 500 mm)</p> <p>Beim Doppelwaschtisch bitte Ablaufgarnitur PUSH-OPEN einplanen. In Verbindung mit Kniehebelventil sowie PUSH-OPEN bitte Durchflussleitung von max. 7,5 l/min je Armatur nicht überschreiten.</p>	100	1012	460	<b>CLMDWTFAC1</b>		867				
	<p><b>Mehrpreis ohne Überlauf</b> Bitte abweichende Lieferzeit beachten. Bei Doppelwaschtischen bitte 2 x bestätigen. Bitte Ablaufsystem separat bestellen oder bauseits.</p>				<b>CL-MPOU1</b>		47				
	<p><b>Mehrpreis ohne Armaturlochbohrung</b> Bitte abweichende Lieferzeit beachten. Bei Doppelwaschtischen bitte 2 x bestätigen.</p>				<b>CL-MPOB1</b>		47				
	<p><b>Waschtischunterschrank</b> 1 Auszug ohne Siphonausschnitt 1 Innenauszug mit Siphonausschnitt inkl. Kosmetikeinsatz im Innenauszug</p>										
	<p>für Waschtisch 600 mm</p>	420	600	450	<b>CLWU460AIS451</b>		437	479	485	505	561
	<p>für Waschtisch 800 mm</p>	420	800	450	<b>CLWU480AIS451</b>		493	546	554	574	652
	<p>für Waschtisch 1000 mm</p>	420	1000	450	<b>CLWU410AIS451</b>		532	596	606	627	725
	<p><b>wie vor, jedoch ohne Innenauszug</b></p>										
	<p>für Waschtisch 600 mm</p>	420	600	450	<b>CLWU460A451</b>		309	347	353	373	425
	<p>für Waschtisch 800 mm</p>	420	800	450	<b>CLWU480A451</b>		346	395	402	423	495
	<p>für Waschtisch 1000 mm</p>	420	1000	450	<b>CLWU410A451</b>		379	438	448	470	561
	<p><b>Waschtischunterschrank</b> 2 Auszüge oberer Auszug mit Siphonausschnitt inkl. Kosmetikeinsatz im oberen Auszug</p>										
	<p>für Waschtisch 600 mm</p>	420	600	450	<b>CLWU4602AS451</b>		447	488	499	534	576
	<p>für Waschtisch 800 mm</p>	420	800	450	<b>CLWU4802AS451</b>		508	559	572	605	672
	<p>für Waschtisch 1000 mm</p>	420	1000	450	<b>CLWU4102AS451</b>		550	613	626	659	751
	<p><b>Waschtischunterschrank</b> 2 Auszüge oberer Auszug mit Siphonausschnitt inkl. Kosmetikeinsatz im oberen Auszug</p>										
	<p>für Waschtisch 600 mm</p>	630	600	450	<b>CLWU6602AS451</b>		504	562	574	611	683
	<p>für Waschtisch 800 mm</p>	630	800	450	<b>CLWU6802AS451</b>		573	647	661	698	803
	<p>für Waschtisch 1000 mm</p>	630	1000	450	<b>CLWU6102AS451</b>		623	713	730	768	904

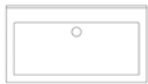
Preise

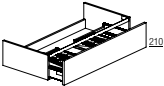
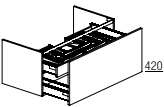
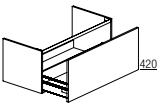
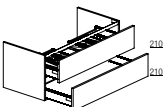
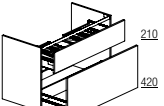
Skizze	Beschreibung	Höhe mm	Breite mm	Tiefe mm	Kurz- bezeichnung	An- schlag	Preise				
							1	2	3	4	5
  	<p><b>Mineralgusswaschtisch FIDELIO mit Überlauf</b> Weiß glänzend inkl. Raumspsiphon inkl. Überlaufabdeckung Chrom Beckeninnentiefe 98 mm</p> <p><i>Sowohl in Verbindung mit CLASSIC- als auch mit PURE- Waschtischunterschrank (Tiefe 480 mm) planbar.</i></p> <p>Beckenmaß 850 x 305 mm Beckenmaß 1150 x 305 mm Beckenmaß 1150 x 305 mm <b>Doppelwaschtisch</b> 2 Armaturlochbohrungen (Abstand 570 mm)</p> <p>Beim Doppelwaschtisch bitte Ablaufgarnitur PUSH-OPEN einplanen. In Verbindung mit Kniehebelventil sowie PUSH-OPEN bitte Durchflussleitung von max. 7,5 l/min je Armatur nicht überschreiten.</p>	70	910	490	<b>CLMWTFI91</b>	760					
		70	1210	490	<b>CLMWTFI12</b>	906					
		70	1210	490	<b>CLMDWTFI12</b>	925					
	<p><b>Mehrpreis ohne Überlauf</b> Bitte abweichende Lieferzeit beachten. Bei Doppelwaschtischen bitte 2 x bestätigen. Bitte Ablaufsystem separat bestellen oder bauseits.</p>				<b>CL-MPOU1</b>	47					
	<p><b>Mehrpreis ohne Armaturlochbohrung</b> Bitte abweichende Lieferzeit beachten. Bei Doppelwaschtischen bitte 2 x bestätigen.</p>				<b>CL-MPOB1</b>	47					
	<p><b>Waschtischunterschrank</b> 1 Auszug mit Siphonausschnitt inkl. Kosmetikeinsatz für Waschtisch 900 mm für Waschtisch 1200 mm</p>	210	900	480	<b>CLWUT290AS48</b>	330	361	368	384	426	
		210	1200	480	<b>CLWUT212AS48</b>	363	401	409	424	485	
  	<p><b>Waschtischunterschrank</b> 1 Auszug ohne Siphonausschnitt 1 Innenauszug mit Siphonausschnitt inkl. Kosmetikeinsatz im Innenauszug für Waschtisch 900 mm für Waschtisch 1200 mm</p>	420	900	480	<b>CLWUT490AIS48</b>	520	580	588	609	698	
		420	1200	480	<b>CLWUT412AIS48</b>	582	657	668	689	810	
	<p><b>wie vor, jedoch ohne Innenauszug</b> für Waschtisch 900 mm für Waschtisch 1200 mm</p>	420	900	480	<b>CLWUT490A48</b>	367	422	431	451	534	
		420	1200	480	<b>CLWUT412A48</b>	420	490	501	523	637	
	<p><b>Waschtischunterschrank</b> 2 Auszüge oberer Auszug mit Siphonausschnitt inkl. Kosmetikeinsatz im oberen Auszug für Waschtisch 900 mm für Waschtisch 1200 mm</p>	420	900	480	<b>CLWUT4902AS48</b>	536	595	608	641	720	
		420	1200	480	<b>CLWUT4122AS48</b>	605	679	694	724	841	
	<p><b>Waschtischunterschrank</b> 2 Auszüge oberer Auszug mit Siphonausschnitt inkl. Kosmetikeinsatz im oberen Auszug für Waschtisch 900 mm für Waschtisch 1200 mm</p>	630	900	480	<b>CLWUT6902AS48</b>	608	692	707	744	866	
		630	1200	480	<b>CLWUT6122AS48</b>	689	796	815	852	1023	

**Mineralgusswaschtisch CONTOUR**

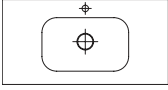
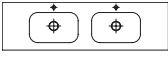
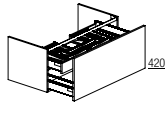
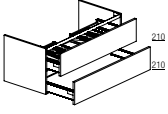
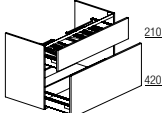

Preise

Skizze	Beschreibung	Höhe mm	Breite mm	Tiefe mm	Kurz- bezeichnung	An- schlag	Preise					
							1	2	3	4	5	
	<p><b>Mineralgusswaschtisch CONTOUR ohne Überlauf</b>                      Weiß glänzend                      inkl. Raumsparophon                      inkl. Ablaufabdeckung weiß glänzend                      Beckenmaß 470 x 290 mm                      Beckeninnentiefe 120 mm</p> <p><i>Bitte Permanentablauf oder CLOU-System einplanen!</i></p> <p><i>Weitere Breiten und Möglichkeiten der Beckenpositionierung finden Sie in unserem VARIPRO Programm.                      Sowohl in Verbindung mit CLASSIC- als auch mit PURE-Waschtischunterschrank (Tiefe 450 mm) planbar.</i></p>	25	610	460	<b>CLMWTC061</b>	663						
		25	810	460	<b>CLMWTC081</b>	753						
		25	910	460	<b>CLMWTC091</b>	827						
		25	1010	460	<b>CLMWTC010</b>	902						
		25	1210	460	<b>CLMWTC012</b>	989						
		25	1210	460	<b>CLMDWTC012</b>	1095						
	<p><b>Doppelwaschtisch</b> Beckenmaß 470 x 290 mm                      (mit 2 x 600 mm Waschtischunterschrank planbar)                      inkl. 2 x Raumsparophon                      inkl. 2x Ablaufabdeckung weiß glänzend</p>	25	1210	460	<b>CL-MPOB1</b>	47						
	<p><b>Waschtischunterschrank</b>                      1 Auszug ohne Siphonausschnitt                      1 Innenauszug mit Siphonausschnitt                      inkl. Kosmetikeinsatz im Innenauszug</p>	420	600	450	<b>CLWU460AIS451</b>	437	479	485	505	561		
		420	800	450	<b>CLWU480AIS451</b>	493	546	554	574	652		
		420	900	450	<b>CLWU490AIS451</b>	512	571	580	600	689		
		420	1000	450	<b>CLWU410AIS451</b>	532	596	606	627	725		
		420	1200	450	<b>CLWU412AIS451</b>	571	646	657	679	798		
		420	1200	450	<b>CLWU412AI2S451</b>	599	674	685	707	828		
		<p><b>wie vor, jedoch ohne Innenauszug</b></p>	420	600	450	<b>CLWU460A451</b>	309	347	353	373	425	
	420		800	450	<b>CLWU480A451</b>	346	395	402	423	495		
	420		900	450	<b>CLWU490A451</b>	362	417	425	446	529		
	420		1000	450	<b>CLWU410A451</b>	379	438	448	470	561		
	420		1200	450	<b>CLWU412A451</b>	412	483	494	515	629		
			<p><b>Waschtischunterschrank</b>                      2 Auszüge                      oberer Auszug mit Siphonausschnitt                      inkl. Kosmetikeinsatz im oberen Auszug</p>	420	600	450	<b>CLWU4602AS451</b>	447	488	499	534	576
				420	800	450	<b>CLWU4802AS451</b>	508	559	572	605	672
		420		900	450	<b>CLWU4902AS451</b>	528	586	599	632	711	
420		1000		450	<b>CLWU4102AS451</b>	550	613	626	659	751		
420		1200		450	<b>CLWU4122AS451</b>	594	668	683	713	830		
420		1200		450	<b>CLWU4122A2S451</b>	622	696	711	742	859		
		<p><b>Waschtischunterschrank</b>                      2 Auszüge                      oberer Auszug mit Siphonausschnitt                      inkl. Kosmetikeinsatz im oberen Auszug</p>		630	600	450	<b>CLWU6602AS451</b>	504	562	574	611	683
	630		800	450	<b>CLWU6802AS451</b>	573	647	661	698	803		
	630		900	450	<b>CLWU6902AS451</b>	596	680	695	732	854		
	630		1000	450	<b>CLWU6102AS451</b>	623	713	730	768	904		
	630		1200	450	<b>CLWU6122AS451</b>	676	782	800	837	1008		
	630		1200	450	<b>CLWU6122A2S451</b>	703	810	829	866	1037		

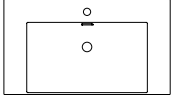
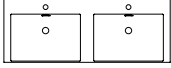
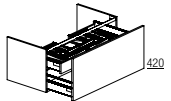
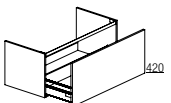
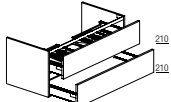
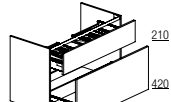

Preise

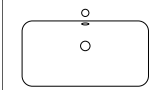
Skizze	Beschreibung	Höhe mm	Breite mm	Tiefe mm	Kurz- bezeichnung	An- schlag	Preise					
							1	2	3	4	5	
	<b>Mineralgusswaschtisch LINEA mit Überlauf</b> Weiß glänzend inkl. Raumparsiphon inkl. Überlaufabdeckungen weiß, schwarz, chrom Beckeninnentiefe 115 mm											
	Beckenmaß 505 x 350 mm	15	605	460	<b>CLMWTL160</b>		351					
	Beckenmaß 584 x 350 mm	15	805	460	<b>CLMWTL180</b>		399					
	Beckenmaß 584 x 350 mm	15	905	460	<b>CLMWTL190</b>		425					
	Beckenmaß 584 x 350 mm	15	1005	460	<b>CLMWTL110</b>		482					
	Beckenmaß 584 x 350 mm	15	1205	460	<b>CLMWTL112</b>		590					
	<b>Doppelwaschtisch</b> Beckenmaß 505 x 350 mm (mit 2 x 600 mm Waschtischunterschrank planbar) inkl. 2 x Raumparsiphon	15	1205	460	<b>CLMDWTL112</b>		657					
	<b>Mehrpreis ohne Überlauf</b> Bitte abweichende Lieferzeit beachten. Bei Doppelwaschtischen bitte 2 x bestätigen. Bitte Ablaufsystem separat bestellen oder bauseits.				<b>CL-MPOU1</b>		47					
	<b>Mehrpreis ohne Armaturlochbohrung</b> Bitte abweichende Lieferzeit beachten. Bei Doppelwaschtischen bitte 2 x bestätigen.				<b>CL-MPOB1</b>		47					
	<b>Waschtischunterschrank</b> 1 Auszug ohne Siphonausschnitt 1 Innenauszug mit Siphonausschnitt inkl. Kosmetikeinsatz im Innenauszug											
	für Waschtisch 600 mm	420	600	450	<b>CLWU460AIS451</b>		437	479	485	505	561	
	für Waschtisch 800 mm	420	800	450	<b>CLWU480AIS451</b>		493	546	554	574	652	
	für Waschtisch 900 mm	420	900	450	<b>CLWU490AIS451</b>		512	571	580	600	689	
	für Waschtisch 1000 mm	420	1000	450	<b>CLWU410AIS451</b>		532	596	606	627	725	
	für Waschtisch 1200 mm	420	1200	450	<b>CLWU412AIS451</b>		571	646	657	679	798	
	für Waschtisch 1200 mm Innenauszug mit 2 Siphonausschnitten	420	1200	450	<b>CLWU412A2S451</b>		599	674	685	707	828	
		<b>wie vor, jedoch ohne Innenauszug</b>										
		für Waschtisch 600 mm	420	600	450	<b>CLWU460A451</b>		309	347	353	373	425
		für Waschtisch 800 mm	420	800	450	<b>CLWU480A451</b>		346	395	402	423	495
		für Waschtisch 900 mm	420	900	450	<b>CLWU490A451</b>		362	417	425	446	529
		für Waschtisch 1000 mm	420	1000	450	<b>CLWU410A451</b>		379	438	448	470	561
für Waschtisch 1200 mm		420	1200	450	<b>CLWU412A451</b>		412	483	494	515	629	
	<b>Waschtischunterschrank</b> 2 Auszüge oberer Auszug mit Siphonausschnitt inkl. Kosmetikeinsatz im oberen Auszug											
	für Waschtisch 600 mm	420	600	450	<b>CLWU4602AS451</b>		447	488	499	534	576	
	für Waschtisch 800 mm	420	800	450	<b>CLWU4802AS451</b>		508	559	572	605	672	
	für Waschtisch 900 mm	420	900	450	<b>CLWU4902AS451</b>		528	586	599	632	711	
	für Waschtisch 1000 mm	420	1000	450	<b>CLWU4102AS451</b>		550	613	626	659	751	
	für Waschtisch 1200 mm	420	1200	450	<b>CLWU4122AS451</b>		594	668	683	713	830	
	für Waschtisch 1200 mm oberer Auszug mit 2 Siphonausschnitten	420	1200	450	<b>CLWU4122A2S451</b>		622	696	711	742	859	
	<b>Waschtischunterschrank</b> 2 Auszüge oberer Auszug mit Siphonausschnitt inkl. Kosmetikeinsatz im oberen Auszug											
	für Waschtisch 600 mm	630	600	450	<b>CLWU6602AS451</b>		504	562	574	611	683	
	für Waschtisch 800 mm	630	800	450	<b>CLWU6802AS451</b>		573	647	661	698	803	
	für Waschtisch 900 mm	630	900	450	<b>CLWU6902AS451</b>		596	680	695	732	854	
	für Waschtisch 1000 mm	630	1000	450	<b>CLWU6102AS451</b>		623	713	730	768	904	
	für Waschtisch 1200 mm	630	1200	450	<b>CLWU6122AS451</b>		676	782	800	837	1008	
	für Waschtisch 1200 mm oberer Auszug mit 2 Siphonausschnitten	630	1200	450	<b>CLWU6122A2S451</b>		703	810	829	866	1037	

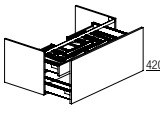
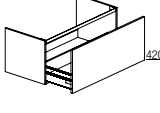
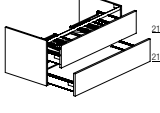
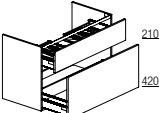
Preise

Skizze	Beschreibung	Höhe mm	Breite mm	Tiefe mm	Kurzbezeichnung	Anschlag	Preise				
							1	2	3	4	5
	<p><b>Mineralgusswaschtisch MAX mit Überlauf</b> Weiß glänzend inkl. Raumsparophon inkl. Überlaufabdeckungen weiß, schwarz, chrom Beckeninnentiefe 125 mm</p> <p><i>Sowohl in Verbindung mit CLASSIC- als auch mit PURE-Waschtischunterschrank (Tiefe 450 mm) planbar.</i></p> <p>Beckenmaß 475 x 270 mm Beckenmaß 575 x 270 mm Beckenmaß 575 x 270 mm Beckenmaß 575 x 270 mm Beckenmaß 575 x 270 mm</p>	15	605	460	<b>CLMWTMA60</b>	341					
	Beckenmaß 575 x 270 mm	15	805	460	<b>CLMWTMA80</b>	354					
	Beckenmaß 575 x 270 mm	15	905	460	<b>CLMWTMA90</b>	377					
	Beckenmaß 575 x 270 mm	15	1005	460	<b>CLMWTMA10</b>	404					
	Beckenmaß 575 x 270 mm	15	1205	460	<b>CLMWTMA12</b>	475					
	<p><b>Doppelwaschtisch</b> Beckenmaß 475 x 270 mm (mit 2 x 600 mm Waschtischunterschrank planbar) inkl. 2 x Raumsparophon</p>	15	1205	460	<b>CLMDWTMA12</b>	522					
	<p><b>Mehrpreis ohne Überlauf</b> Bitte abweichende Lieferzeit beachten. Bei Doppelwaschtischen bitte 2 x bestätigen. Bitte Ablaufsystem separat bestellen oder bauseits.</p>				<b>CL-MPOU1</b>	47					
	<p><b>Mehrpreis ohne Armaturlochbohrung</b> Bitte abweichende Lieferzeit beachten. Bei Doppelwaschtischen bitte 2 x bestätigen.</p>				<b>CL-MPOB1</b>	47					
	<p><b>Waschtischunterschrank</b> 1 Auszug ohne Siphonausschnitt 1 Innenauszug mit Siphonausschnitt inkl. Kosmetikeinsatz im Innenauszug</p> <p>für Waschtisch 600 mm für Waschtisch 800 mm für Waschtisch 900 mm für Waschtisch 1000 mm für Waschtisch 1200 mm für Waschtisch 1200 mm Innenauszug mit 2 Siphonausschnitten</p>	420	600	450	<b>CLWU460AIS451</b>	437	479	485	505	561	
	für Waschtisch 800 mm	420	800	450	<b>CLWU480AIS451</b>	493	546	554	574	652	
	für Waschtisch 900 mm	420	900	450	<b>CLWU490AIS451</b>	512	571	580	600	689	
	für Waschtisch 1000 mm	420	1000	450	<b>CLWU410AIS451</b>	532	596	606	627	725	
	für Waschtisch 1200 mm	420	1200	450	<b>CLWU412AIS451</b>	571	646	657	679	798	
	für Waschtisch 1200 mm Innenauszug mit 2 Siphonausschnitten	420	1200	450	<b>CLWU412AI2S451</b>	599	674	685	707	828	
	<p><b>wie vor, jedoch ohne Innenauszug</b></p> <p>für Waschtisch 600 mm für Waschtisch 800 mm für Waschtisch 900 mm für Waschtisch 1000 mm für Waschtisch 1200 mm</p>	420	600	450	<b>CLWU460A451</b>	309	347	353	373	425	
	für Waschtisch 800 mm	420	800	450	<b>CLWU480A451</b>	346	395	402	423	495	
	für Waschtisch 900 mm	420	900	450	<b>CLWU490A451</b>	362	417	425	446	529	
	für Waschtisch 1000 mm	420	1000	450	<b>CLWU410A451</b>	379	438	448	470	561	
	für Waschtisch 1200 mm	420	1200	450	<b>CLWU412A451</b>	412	483	494	515	629	
	<p><b>Waschtischunterschrank</b> 2 Auszüge oberer Auszug mit Siphonausschnitt inkl. Kosmetikeinsatz im oberen Auszug</p> <p>für Waschtisch 600 mm für Waschtisch 800 mm für Waschtisch 900 mm für Waschtisch 1000 mm für Waschtisch 1200 mm für Waschtisch 1200 mm oberer Auszug mit 2 Siphonausschnitten</p>	420	600	450	<b>CLWU4602AS451</b>	447	488	499	534	576	
	für Waschtisch 800 mm	420	800	450	<b>CLWU4802AS451</b>	508	559	572	605	672	
	für Waschtisch 900 mm	420	900	450	<b>CLWU4902AS451</b>	528	586	599	632	711	
	für Waschtisch 1000 mm	420	1000	450	<b>CLWU4102AS451</b>	550	613	626	659	751	
	für Waschtisch 1200 mm	420	1200	450	<b>CLWU4122AS451</b>	594	668	683	713	830	
	für Waschtisch 1200 mm oberer Auszug mit 2 Siphonausschnitten	420	1200	450	<b>CLWU4122A2S451</b>	622	696	711	742	859	
	<p><b>Waschtischunterschrank</b> 2 Auszüge oberer Auszug mit Siphonausschnitt inkl. Kosmetikeinsatz im oberen Auszug</p> <p>für Waschtisch 600 mm für Waschtisch 800 mm für Waschtisch 900 mm für Waschtisch 1000 mm für Waschtisch 1200 mm für Waschtisch 1200 mm oberer Auszug mit 2 Siphonausschnitten</p>	630	600	450	<b>CLWU6602AS451</b>	504	562	574	611	683	
	für Waschtisch 800 mm	630	800	450	<b>CLWU6802AS451</b>	573	647	661	698	803	
	für Waschtisch 900 mm	630	900	450	<b>CLWU6902AS451</b>	596	680	695	732	854	
	für Waschtisch 1000 mm	630	1000	450	<b>CLWU6102AS451</b>	623	713	730	768	904	
	für Waschtisch 1200 mm	630	1200	450	<b>CLWU6122AS451</b>	676	782	800	837	1008	
	für Waschtisch 1200 mm oberer Auszug mit 2 Siphonausschnitten	630	1200	450	<b>CLWU6122A2S451</b>	703	810	829	866	1037	

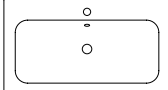

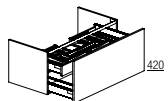
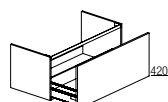
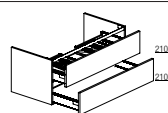
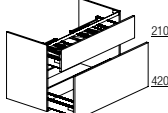
Preise

Skizze	Beschreibung	Höhe mm	Breite mm	Tiefe mm	Kurz- bezeichnung	An- schlag	Preise				
							1	2	3	4	5
	<p><b>Mineralgusswaschtisch VEGAS mit Überlauf</b> Weiß glänzend inkl. Raumspsiphon inkl. Überlaufabdeckungen weiß, schwarz, chrom Beckeninnentiefe 125 mm</p> <p><i>Sowohl in Verbindung mit CLASSIC- als auch mit PURE- Waschtischunterschrank (Tiefe 450 mm) planbar.</i></p> <p>Beckenmaß 510 x 310 mm Beckenmaß 695 x 310 mm Beckenmaß 695 x 310 mm Beckenmaß 695 x 310 mm Beckenmaß 595 x 310 mm</p>	15	605	460	<b>CLMWTVE60</b>	359					
	<p><b>Doppelwaschtisch</b> Beckenmaß 510 x 310 mm (mit 2 x 600 mm Waschtischunterschrank planbar) inkl. 2 x Raumspsiphon</p>	15	1205	460	<b>CLMDWTVE12</b>	627					
	<p><b>Mehrpreis ohne Überlauf</b> Bitte abweichende Lieferzeit beachten. Bei Doppelwaschtischen bitte 2 x bestätigen. Bitte Ablaufsystem separat bestellen oder bauseits.</p>				<b>CL-MPOU1</b>	47					
	<p><b>Mehrpreis ohne Armaturlochbohrung</b> Bitte abweichende Lieferzeit beachten. Bei Doppelwaschtischen bitte 2 x bestätigen.</p>				<b>CL-MPOB1</b>	47					
	<p><b>Waschtischunterschrank</b> 1 Auszug ohne Siphonausschnitt 1 Innenauszug mit Siphonausschnitt inkl. Kosmetikeinsatz im Innenauszug</p> <p>für Waschtisch 600 mm für Waschtisch 800 mm für Waschtisch 900 mm für Waschtisch 1000 mm für Waschtisch 1200 mm für Waschtisch 1200 mm Innenauszug mit 2 Siphonausschnitten</p>	420	600	450	<b>CLWU460AIS451</b>	437	479	485	505	561	
	<p><b>wie vor, jedoch ohne Innenauszug</b></p> <p>für Waschtisch 600 mm für Waschtisch 800 mm für Waschtisch 900 mm für Waschtisch 1000 mm für Waschtisch 1200 mm</p>	420	600	450	<b>CLWU460A451</b>	309	347	353	373	425	
	<p><b>Waschtischunterschrank</b> 2 Auszüge oberer Auszug mit Siphonausschnitt inkl. Kosmetikeinsatz im oberen Auszug</p> <p>für Waschtisch 600 mm für Waschtisch 800 mm für Waschtisch 900 mm für Waschtisch 1000 mm für Waschtisch 1200 mm für Waschtisch 1200 mm oberer Auszug mit 2 Siphonausschnitten</p>	420	600	450	<b>CLWU4602AS451</b>	447	488	499	534	576	
	<p><b>Waschtischunterschrank</b> 2 Auszüge oberer Auszug mit Siphonausschnitt inkl. Kosmetikeinsatz im oberen Auszug</p> <p>für Waschtisch 600 mm für Waschtisch 800 mm für Waschtisch 900 mm für Waschtisch 1000 mm für Waschtisch 1200 mm für Waschtisch 1200 mm oberer Auszug mit 2 Siphonausschnitten</p>	630	600	450	<b>CLWU6602AS451</b>	504	562	574	611	683	
					<b>CLWU6802AS451</b>	573	647	661	698	803	
					<b>CLWU6902AS451</b>	596	680	695	732	854	
					<b>CLWU6102AS451</b>	623	713	730	768	904	
					<b>CLWU6122AS451</b>	676	782	800	837	1008	
					<b>CLWU6122A2S451</b>	703	810	829	866	1037	

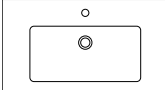
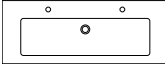
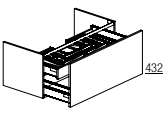
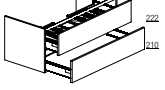
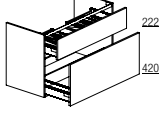
Preise

Skizze	Beschreibung	Höhe mm	Breite mm	Tiefe mm	Kurz- bezeichnung	An- schlag	Preise				
							1	2	3	4	5
	<b>Keramikwaschtisch EDEN mit Überlauf</b> Weiß glänzend inkl. Raumspsiphon inkl. Überlaufabdeckung Chrom, Schwarz Beckeninntiefe 100 mm	20	617	465	<b>CLKWTED61</b>						
	Beckenmaß 494 x 276 mm	20	822	465	<b>CLKWTED81</b>	403					
	Beckenmaß 554 x 278 mm	20	920	465	<b>CLKWTED91</b>	527					
	Beckenmaß 544 x 279 mm	20	1024	465	<b>CLKWTED10</b>	582					
	Beckenmaß 544 x 279 mm	20	1024	465	<b>CLKWTED10</b>	647					
	Beckenmaß 958 x 281 mm	20	1223	465	<b>CLKWTED12</b>	789					
	<b>Doppelwaschtisch</b> Beckenmaß 958 x 281 mm 2 Armaturlochbohrungen	20	1223	465	<b>CLKDWTED122</b>	814					
	<b>Doppelwaschtisch</b> Beckenmaß 500 x 284 mm 2 Armaturlochbohrungen inkl. 2 x Raumspsiphon	20	1222	465	<b>CLKDWTED12</b>	864					
	<b>Waschtischunterschrank</b> 1 Auszug ohne Siphonausschnitt 1 Innenauszug mit Siphonausschnitt inkl. Kosmetikeinsatz im Innenauszug	432	600	450	<b>CLWU460AIS45</b>	437	480	486	507	565	
	für Waschtisch 600 mm	432	800	450	<b>CLWU480AIS45</b>	492	543	550	572	656	
	für Waschtisch 800 mm	432	900	450	<b>CLWU490AIS45</b>	512	568	576	598	693	
	für Waschtisch 900 mm	432	1000	450	<b>CLWU410AIS45</b>	532	593	601	624	731	
	für Waschtisch 1000 mm	432	1200	450	<b>CLWU412AIS45</b>	570	642	651	675	804	
	für Waschtisch 1200 mm	432	1200	450	<b>CLWU412AI2S45</b>	597	670	680	704	833	
	Innenauszug mit 2 Siphonausschnitten										
	<b>wie vor, jedoch ohne Innenauszug</b>										
	für Waschtisch 600 mm	432	600	450	<b>CLWU460A45</b>	309	348	355	375	428	
	für Waschtisch 800 mm	432	800	450	<b>CLWU480A45</b>	345	392	399	421	499	
für Waschtisch 900 mm	432	900	450	<b>CLWU490A45</b>	362	413	422	444	533		
für Waschtisch 1000 mm	432	1000	450	<b>CLWU410A45</b>	379	435	444	467	567		
für Waschtisch 1200 mm	432	1200	450	<b>CLWU412A45</b>	411	479	488	512	635		
	<b>Waschtischunterschrank</b> 2 Auszüge oberer Auszug mit Siphonausschnitt inkl. Kosmetikeinsatz im oberen Auszug	432	600	450	<b>CLWU4602AS45</b>	447	489	500	535	580	
	für Waschtisch 600 mm	432	800	450	<b>CLWU4802AS45</b>	508	560	573	607	677	
	für Waschtisch 800 mm	432	900	450	<b>CLWU4902AS45</b>	529	587	601	634	716	
	für Waschtisch 900 mm	432	1000	450	<b>CLWU4102AS45</b>	551	614	629	661	757	
	für Waschtisch 1000 mm	432	1200	450	<b>CLWU4122AS45</b>	595	670	686	717	835	
	für Waschtisch 1200 mm	432	1200	450	<b>CLWU4122A2S45</b>	623	698	714	745	865	
oberer Auszug mit 2 Siphonausschnitten											
	<b>Waschtischunterschrank</b> 2 Auszüge oberer Auszug mit Siphonausschnitt inkl. Kosmetikeinsatz im oberen Auszug	642	600	450	<b>CLWU6602AS45</b>	504	563	575	612	687	
	für Waschtisch 600 mm	642	800	450	<b>CLWU6802AS45</b>	573	648	662	700	807	
	für Waschtisch 800 mm	642	900	450	<b>CLWU6902AS45</b>	597	681	697	734	858	
	für Waschtisch 900 mm	642	1000	450	<b>CLWU6102AS45</b>	624	714	732	770	910	
	für Waschtisch 1000 mm	642	1200	450	<b>CLWU6122AS45</b>	677	784	804	841	1014	
	für Waschtisch 1200 mm	642	1200	450	<b>CLWU6122A2S45</b>	704	812	832	869	1043	
oberer Auszug mit 2 Siphonausschnitten											

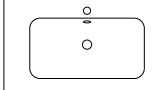
Preise

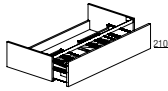
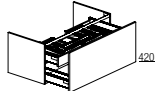
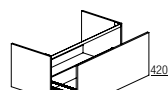
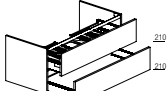
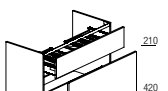
Skizze	Beschreibung	Höhe mm	Breite mm	Tiefe mm	Kurz- bezeichnung	An- schlag					
							1	2	3	4	5
	<p><b>Keramikwaschtisch NORDIC mit Überlauf</b> weiß glänzend inkl. Raumspsiphon inkl. Überlaufabdeckung Chrom, Schwarz Beckeninnentiefe 120 mm</p> <p><i>Sowohl in Verbindung mit CLASSIC- als auch mit PURE-Waschtischunterschrank (Tiefe 450 mm) planbar.</i></p>										
	<p>Beckenmaß 450 x 294 mm</p> <p>Beckenmaß 558 x 294 mm</p> <p>Beckenmaß 558 x 294 mm</p> <p>Beckenmaß 658 x 294 mm</p> <p>Beckenmaß 658 x 294 mm</p>	15	610	460	<b>CLKWTN061</b>	377					
	<p><b>Doppelwaschtisch</b> Beckenmaß 450 x 294 mm inkl. 2 x Raumspsiphon</p>	15	1210	460	<b>CLKDWTN012</b>	784					
	<p><b>Waschtischunterschrank</b> 1 Auszug mit Siphonausschnitt inkl. Kosmetikeinsatz im Auszug</p>										
	für Waschtisch 600 mm	210	600	450	<b>CLWU260AS451</b>	279	301	307	324	347	
	für Waschtisch 800 mm	210	800	450	<b>CLWU280AS451</b>	314	341	348	364	400	
	für Waschtisch 900 mm	210	900	450	<b>CLWU290AS451</b>	324	355	361	377	419	
	für Waschtisch 1000 mm	210	1000	450	<b>CLWU210AS451</b>	334	368	374	390	439	
	für Waschtisch 1200 mm	210	1200	450	<b>CLWU212AS451</b>	355	394	401	417	477	
	für Waschtisch 1200 mm Auszug mit 2 Siphonausschnitten	210	1200	450	<b>CLWU212A2S451</b>	383	422	450	445	506	
	<p><b>Waschtischunterschrank</b> 1 Auszug ohne Siphonausschnitt 1 Innenauszug mit Siphonausschnitt inkl. Kosmetikeinsatz im Innenauszug</p>										
	für Waschtisch 600 mm	420	600	450	<b>CLWU460AIS451</b>	437	479	485	505	561	
	für Waschtisch 800 mm	420	800	450	<b>CLWU480AIS451</b>	493	546	554	574	652	
	für Waschtisch 900 mm	420	900	450	<b>CLWU490AIS451</b>	512	571	580	600	689	
	für Waschtisch 1000 mm	420	1000	450	<b>CLWU410AIS451</b>	532	596	606	627	725	
	für Waschtisch 1200 mm	420	1200	450	<b>CLWU412AIS451</b>	571	646	657	679	798	
	für Waschtisch 1200 mm Innenauszug mit 2 Siphonausschnitten	420	1200	450	<b>CLWU412A2S451</b>	599	674	685	707	828	
	<p><b>wie vor, jedoch ohne Innenauszug</b></p>										
	für Waschtisch 600 mm	420	600	450	<b>CLWU460A451</b>	309	347	353	373	425	
	für Waschtisch 800 mm	420	800	450	<b>CLWU480A451</b>	346	395	402	423	495	
	für Waschtisch 900 mm	420	900	450	<b>CLWU490A451</b>	362	417	425	446	529	
	für Waschtisch 1000 mm	420	1000	450	<b>CLWU410A451</b>	379	438	448	470	561	
	<p><b>Waschtischunterschrank</b> 2 Auszüge oberer Auszug mit Siphonausschnitt inkl. Kosmetikeinsatz im oberen Auszug</p>										
	für Waschtisch 600 mm	420	600	450	<b>CLWU4602AS451</b>	447	488	499	534	576	
	für Waschtisch 800 mm	420	800	450	<b>CLWU4802AS451</b>	508	559	572	605	672	
	für Waschtisch 900 mm	420	900	450	<b>CLWU4902AS451</b>	528	586	599	632	711	
	für Waschtisch 1000 mm	420	1000	450	<b>CLWU4102AS451</b>	550	613	626	659	751	
	für Waschtisch 1200 mm	420	1200	450	<b>CLWU4122AS451</b>	594	668	683	713	830	
	<p><b>Waschtischunterschrank</b> 2 Auszüge oberer Auszug mit Siphonausschnitt inkl. Kosmetikeinsatz im oberen Auszug</p>										
	für Waschtisch 600 mm	630	600	450	<b>CLWU6602AS451</b>	504	562	574	611	683	
	für Waschtisch 800 mm	630	800	450	<b>CLWU6802AS451</b>	573	647	661	698	803	
	für Waschtisch 900 mm	630	900	450	<b>CLWU6902AS451</b>	596	680	695	732	854	
	für Waschtisch 1000 mm	630	1000	450	<b>CLWU6102AS451</b>	623	713	730	768	904	
	für Waschtisch 1200 mm	630	1200	450	<b>CLWU6122AS451</b>	676	782	800	837	1008	
für Waschtisch 1200 mm oberer Auszug mit 2 Siphonausschnitten	630	1200	450	<b>CLWU6122A2S451</b>	703	810	829	866	1037		

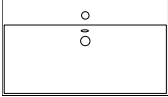
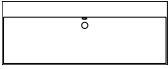
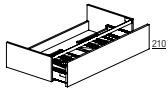
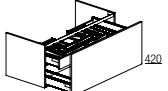
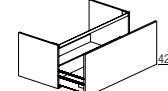
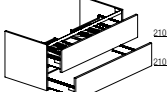
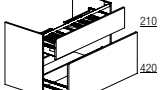
Skizze	Beschreibung	Höhe mm	Breite mm	Tiefe mm	Kurz- bezeichnung	An- schlag						
							1	2	3	4	5	
	<b>Keramikwaschtisch SQUARE mit Überlauf</b> weiß glänzend inkl. Raumsparophon inkl. Überlaufabdeckung Chrom, Schwarz Beckeninnentiefe 102 mm  <i>Sowohl in Verbindung mit CLASSIC- als auch mit PURE-Waschtischunterschrank (Tiefe 450 mm) planbar.</i>											
	Beckenmaß 589 x 345 mm	125	604	460	<b>CLKWTSQ60</b>		458					
	Beckenmaß 789 x 345 mm	125	804	460	<b>CLKWTSQ80</b>		653					
	Beckenmaß 889 x 345 mm	125	910	460	<b>CLKWTSQ90</b>		705					
	Beckenmaß 989 x 345 mm	125	1004	460	<b>CLKWTSQ10</b>		776					
	Beckenmaß 1189 x 345 mm	125	1204	460	<b>CLKWTSQ12</b>		913					
	<b>Doppelwaschtisch</b> Beckenmaß 1189 x 345 mm 2 Armaturlochbohrungen (Abstand 500 mm)	125	1204	460	<b>CLKDWTSQ12</b>		984					
	<b>Waschtischunterschrank</b> 1 Auszug mit Siphonausschnitt inkl. Kosmetikeinsatz im Auszug											
	für Waschtisch 600 mm	210	600	450	<b>CLWTU260AS451</b>		279	301	307	324	347	
	für Waschtisch 800 mm	210	800	450	<b>CLWTU280AS451</b>		314	341	348	364	400	
	für Waschtisch 900 mm	210	900	450	<b>CLWTU290AS451</b>		324	355	361	377	419	
	für Waschtisch 1000 mm	210	1000	450	<b>CLWTU210AS451</b>		334	368	374	390	439	
für Waschtisch 1200 mm	210	1200	450	<b>CLWTU212AS451</b>		355	394	401	417	477		
	<b>Waschtischunterschrank</b> 1 Auszug ohne Siphonausschnitt 1 Innenauszug mit Siphonausschnitt inkl. Kosmetikeinsatz im Innenauszug											
	für Waschtisch 600 mm	420	600	450	<b>CLWTU460AIS451</b>		437	479	485	505	561	
	für Waschtisch 800 mm	420	800	450	<b>CLWTU480AIS451</b>		493	546	554	574	652	
	für Waschtisch 900 mm	420	900	450	<b>CLWTU490AIS451</b>		512	571	580	600	689	
	für Waschtisch 1000 mm	420	1000	450	<b>CLWTU410AIS451</b>		532	596	606	627	725	
	für Waschtisch 1200 mm	420	1200	450	<b>CLWTU412AIS451</b>		571	646	657	679	798	
		<b>wie vor, jedoch ohne Innenauszug</b>										
		für Waschtisch 600 mm	420	600	450	<b>CLWTU460A451</b>		309	347	353	373	425
		für Waschtisch 800 mm	420	800	450	<b>CLWTU480A451</b>		346	395	402	423	495
		für Waschtisch 900 mm	420	900	450	<b>CLWTU490A451</b>		362	417	425	446	529
für Waschtisch 1000 mm		420	1000	450	<b>CLWTU410A451</b>		379	438	448	470	561	
für Waschtisch 1200 mm	420	1200	450	<b>CLWTU412A451</b>		412	483	494	515	629		
	<b>Waschtischunterschrank</b> 2 Auszüge oberer Auszug mit Siphonausschnitt inkl. Kosmetikeinsatz im oberen Auszug											
	für Waschtisch 600 mm	420	600	450	<b>CLWTU4602AS451</b>		447	488	499	534	576	
	für Waschtisch 800 mm	420	800	450	<b>CLWTU4802AS451</b>		508	559	572	605	672	
	für Waschtisch 900 mm	420	900	450	<b>CLWTU4902AS451</b>		528	586	599	632	711	
	für Waschtisch 1000 mm	420	1000	450	<b>CLWTU4102AS451</b>		550	613	626	659	751	
für Waschtisch 1200 mm	420	1200	450	<b>CLWTU4122AS451</b>		594	668	683	713	830		
	<b>Waschtischunterschrank</b> 2 Auszüge oberer Auszug mit Siphonausschnitt inkl. Kosmetikeinsatz im oberen Auszug											
	für Waschtisch 600 mm	630	600	450	<b>CLWTU6602AS451</b>		504	562	574	611	683	
	für Waschtisch 800 mm	630	800	450	<b>CLWTU6802AS451</b>		573	647	661	698	803	
	für Waschtisch 900 mm	630	900	450	<b>CLWTU6902AS451</b>		596	680	695	732	854	
	für Waschtisch 1000 mm	630	1000	450	<b>CLWTU6102AS451</b>		623	713	730	768	904	
für Waschtisch 1200 mm	630	1200	450	<b>CLWTU6122AS451</b>		676	782	800	837	1008		

Preise

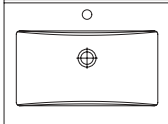
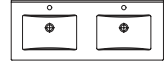
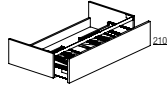
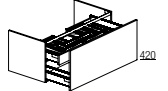
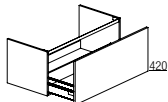
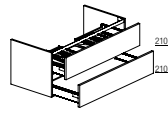
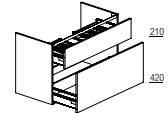
Skizze	Beschreibung	Höhe mm	Breite mm	Tiefe mm	Kurzbezeichnung	Anschlag	Preise				
							1	2	3	4	5
	<p><b>Keramikwaschtisch VERONA mit Überlauf</b> weiß glänzend inkl. Raumsiphon inkl. Überlaufabdeckung Chrom Beckeninnentiefe 160 mm</p> <p><i>Sowohl in Verbindung mit CLASSIC- als auch mit PURE-Waschtischunterschrank (Tiefe 450 mm) planbar.</i></p>										
	<p>Beckenmaß 410 x 270 mm</p> <p>Beckenmaß 450 x 270 mm</p> <p>Beckenmaß 510 x 270 mm</p> <p>Beckenmaß 520 x 270 mm</p> <p>Beckenmaß 520 x 270 mm</p>	18	610	460	<b>CLKWTV E61</b>		387				
	<p><b>Doppelwaschtisch</b> Beckenmaß 425 x 270 mm inkl. 2 x Raumsiphon (mit 2 x 600 mm Waschtischunterschrank planbar)</p>	18	1210	460	<b>CLKDWTVE12</b>		936				
	<p><b>Waschtischunterschrank</b> 1 Auszug mit Siphonausschnitt inkl. Kosmetikeinsatz im Auszug</p>										
	für Waschtisch 600 mm	210	600	450	<b>CLWU260AS451</b>		279	301	307	324	347
	für Waschtisch 800 mm	210	800	450	<b>CLWU280AS451</b>		314	341	348	364	400
	für Waschtisch 900 mm	210	900	450	<b>CLWU290AS451</b>		324	355	361	377	419
	für Waschtisch 1000 mm	210	1000	450	<b>CLWU210AS451</b>		334	368	374	390	439
	für Waschtisch 1200 mm	210	1200	450	<b>CLWU212AS451</b>		355	394	401	417	477
	für Waschtisch 1200 mm Auszug mit 2 Siphonausschnitten	210	1200	450	<b>CLWU212A2S451</b>		383	422	450	445	506
	<p><b>Waschtischunterschrank</b> 1 Auszug ohne Siphonausschnitt 1 Innenauszug mit Siphonausschnitt inkl. Kosmetikeinsatz im Innenauszug</p>										
	für Waschtisch 600 mm	420	600	450	<b>CLWU460AIS451</b>		437	479	485	505	561
	für Waschtisch 800 mm	420	800	450	<b>CLWU480AIS451</b>		493	546	554	574	652
	für Waschtisch 900 mm	420	900	450	<b>CLWU490AIS451</b>		512	571	580	600	689
	für Waschtisch 1000 mm	420	1000	450	<b>CLWU410AIS451</b>		532	596	606	627	725
	für Waschtisch 1200 mm	420	1200	450	<b>CLWU412AIS451</b>		571	646	657	679	798
	für Waschtisch 1200 mm Innenauszug mit 2 Siphonausschnitten	420	1200	450	<b>CLWU412A2S451</b>		599	674	685	707	828
	<p><b>wie vor, jedoch ohne Innenauszug</b></p>										
	für Waschtisch 600 mm	420	600	450	<b>CLWU460A451</b>		309	347	353	373	425
	für Waschtisch 800 mm	420	800	450	<b>CLWU480A451</b>		346	395	402	423	495
	für Waschtisch 900 mm	420	900	450	<b>CLWU490A451</b>		362	417	425	446	529
	für Waschtisch 1000 mm	420	1000	450	<b>CLWU410A451</b>		379	438	448	470	561
	<p><b>Waschtischunterschrank</b> 2 Auszüge oberer Auszug mit Siphonausschnitt inkl. Kosmetikeinsatz im oberen Auszug</p>										
	für Waschtisch 600 mm	420	600	450	<b>CLWU4602AS451</b>		447	488	499	534	576
	für Waschtisch 800 mm	420	800	450	<b>CLWU4802AS451</b>		508	559	572	605	672
	für Waschtisch 900 mm	420	900	450	<b>CLWU4902AS451</b>		528	586	599	632	711
	für Waschtisch 1000 mm	420	1000	450	<b>CLWU4102AS451</b>		550	613	626	659	751
	für Waschtisch 1200 mm	420	1200	450	<b>CLWU4122AS451</b>		594	668	683	713	830
	<p><b>Waschtischunterschrank</b> 2 Auszüge oberer Auszug mit Siphonausschnitt inkl. Kosmetikeinsatz im oberen Auszug</p>										
	für Waschtisch 600 mm	630	600	450	<b>CLWU6602AS451</b>		504	562	574	611	683
	für Waschtisch 800 mm	630	800	450	<b>CLWU6802AS451</b>		573	647	661	698	803
	für Waschtisch 900 mm	630	900	450	<b>CLWU6902AS451</b>		596	680	695	732	854
	für Waschtisch 1000 mm	630	1000	450	<b>CLWU6102AS451</b>		623	713	730	768	904
	für Waschtisch 1200 mm	630	1200	450	<b>CLWU6122AS451</b>		676	782	800	837	1008
für Waschtisch 1200 mm oberer Auszug mit 2 Siphonausschnitten	630	1200	450	<b>CLWU6122A2S451</b>		703	810	829	866	1037	

Preise

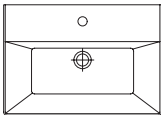
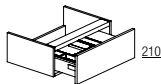
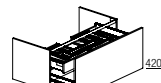
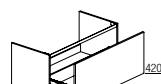
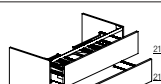
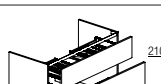
Skizze	Beschreibung	Höhe mm	Breite mm	Tiefe mm	Kurz- bezeichnung	An- schlag	Preise				
							1	2	3	4	5
	<p><b>Keramikwaschtisch MODENA mit Überlauf eckig</b> mit Hahnlochbank Weiß glänzend/Schwarz matt inkl. Raumsparsiphon inkl. Überlaufabdeckung Chrom Beckenmaß 595 x 280 mm Beckeninnentiefe 100 mm</p> <p><b>Preisgruppe 1</b> - Weiß glänzend (FG 601) <b>Preisgruppe 2</b> - Schwarz matt (FG 608)</p> <p><i>Sowohl in Verbindung mit einer Waschtischplatte als auch mit einem Waschtischunterschrank planbar. Lieferbare Waschtischplatten-Dekore: siehe Dekor-Übersicht oder Farbmatrix letzte Seite Lieferbare Waschtischunterschranke: siehe CLASSIC Programm</i></p>	132	600	420	<b>CLKWTM060</b>		379	447			
	<p><b>Waschtischunterschrank</b> 1 Auszug mit Siphonausschnitt inkl. Kosmetikeinsatz</p> <p><i>Bitte beachten: Nicht planbar mit Griffleisten 242, 243, 252, 253, 254 und 298.</i></p>	215	575	410	<b>CLWTU260AS41</b>		277	299	305	322	345
	<p><b>Waschtischunterschrank</b> 1 Auszug ohne Siphonausschnitt 1 Innenauszug mit Siphonausschnitt inkl. Kosmetikeinsatz im oberen Auszug</p> <p><i>Bitte beachten: Nicht planbar mit Griffleisten 242, 243, 252, 253, 254 und 298.</i></p>	425	575	410	<b>CLWTU460AIS41</b>		433	474	481	500	557
	<p><b>wie vor, jedoch ohne Innenauszug</b></p> <p><i>Bitte beachten: Nicht planbar mit Griffleisten 242, 243, 252, 253, 254 und 298.</i></p>	425	575	410	<b>CLWTU460A41</b>		305	343	349	369	421
	<p><b>Waschtischunterschrank</b> 2 Auszüge oberer Auszug mit Siphonausschnitt inkl. Kosmetikeinsatz im oberen Auszug</p> <p><i>Bitte beachten: Nicht planbar mit Griffleisten 242, 243, 252, 253, 254 und 298.</i></p>	425	575	410	<b>CLWTU4602AS41</b>		443	484	495	530	572
	<p><b>Waschtischunterschrank</b> 2 Auszüge oberer Auszug mit Siphonausschnitt inkl. Kosmetikeinsatz im oberen Auszug</p> <p><i>Bitte beachten: Nicht planbar mit Griffleisten 242, 243, 252, 253, 254 und 298.</i></p>	635	575	410	<b>CLWTU6602AS41</b>		497	555	567	604	675

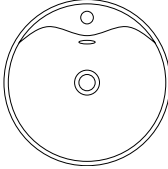
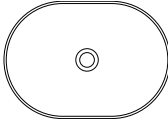
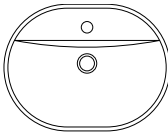
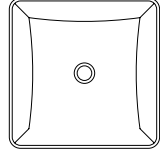
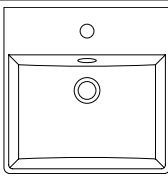
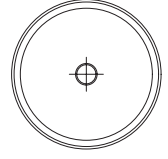
Skizze	Beschreibung	Höhe mm	Breite mm	Tiefe mm	Kurz- bezeichnung	An- schlag	Preise				
							1	2	3	4	5
	<p><b>Keramikwaschtisch COMO mit Überlauf</b>  <b>rund</b> mit Hahnlochbank                      Weiß glänzend                      inkl. Raumsparnsiphon                      inkl. Überlaufabdeckung Chrom</p> <p><i>Nur in Verbindung mit einer Waschtischplatte planen. (siehe Dekor-Übersicht oder Farbmatrix letzte Seite)</i></p>	155	465	465	<b>CLKWTC046</b>	156					
	<p><b>Keramikwaschtisch PISA ohne Überlauf</b>  <b>oval</b> ohne Hahnlochbank                      Weiß glänzend                      inkl. Raumsparnsiphon</p> <p><i>Bitte beachten: Mindestbreite des Waschtischunterschrankes: 600 mm</i>  <i>Nur in Verbindung mit einer Waschtischplatte planen. (siehe Dekor-Übersicht oder Farbmatrix letzte Seite)</i>  <i>Bitte Permanentablauf einplanen!</i></p>	120	550	360	<b>CLKWTP150</b>	202					
	<p><b>Keramikwaschtisch LIVORNO ohne Überlauf</b>  <b>oval</b> mit Hahnlochbank                      Weiß glänzend                      inkl. Raumsparnsiphon</p> <p><i>Bitte beachten: Mindestbreite des Waschtischunterschrankes: 600 mm</i>  <i>Nur in Verbindung mit einer Waschtischplatte planen. (siehe Dekor-Übersicht oder Farbmatrix letzte Seite)</i>  <i>Bitte Permanentablauf einplanen!</i></p>	120	510	380	<b>CLKWTL150</b>	195					
	<p><b>Keramikwaschtisch MONZA ohne Überlauf</b>  <b>eckig</b> ohne Hahnlochbank                      Weiß glänzend                      inkl. Raumsparnsiphon</p> <p><i>Nur in Verbindung mit einer Waschtischplatte planen. (siehe Dekor-Übersicht oder Farbmatrix letzte Seite)</i>  <i>Bitte Permanentablauf einplanen!</i></p>	130	370	370	<b>CLKWTM037</b>	182					
	<p><b>Keramikwaschtisch IMOLA mit Überlauf</b>  <b>eckig</b> mit Hahnlochbank                      Weiß glänzend                      inkl. Raumsparnsiphon                      inkl. Überlaufabdeckung Chrom</p> <p><i>Nur in Verbindung mit einer Waschtischplatte planen. (siehe Dekor-Übersicht oder Farbmatrix letzte Seite)</i></p>	125	420	420	<b>CLKWTIM42</b>	207					
	<p><b>Keramikwaschtisch BARI ohne Überlauf</b>  <b>rund</b> ohne Hahnlochbank                      Weiß glänzend/Schwarz matt                      inkl. Raumsparnsiphon                      inkl. Permanentablauf mit farblich passender keramischer Ablaufabdeckung</p> <p><b>Preisgruppe 1</b> - Weiß glänzend (FG 601)  <b>Preisgruppe 2</b> - Schwarz matt (FG 608)</p> <p><i>Nur in Verbindung mit einer Waschtischplatte planen. (siehe Dekor-Übersicht oder Farbmatrix letzte Seite)</i></p>	120	360	360	<b>CLKWTBA36</b>	207	407				

# CLASSIC

## Aufsatzwaschtische Keramik

Preise

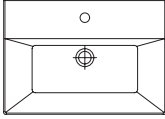
Skizze	Beschreibung	Höhe mm	Breite mm	Tiefe mm	Kurz- bezeichnung	An- schlag	Preise				
							1	2	3	4	5
	<p><b>Keramikwaschtisch MODENA mit Überlauf</b>  <b>eckig</b> mit Hahnlochbank                      Weiß glänzend/Schwarz matt                      inkl. Raumspsiphon                      inkl. Überlaufabdeckung Chrom                      Beckenmaß 595 x 280 mm                      Beckeninnentiefe 100 mm</p> <p><b>Preisgruppe 1</b> - Weiß glänzend (FG 601)  <b>Preisgruppe 2</b> - Schwarz matt (FG 608)</p> <p><i>Sowohl in Verbindung mit einer Waschtischplatte als auch mit einem Waschtischunterschrank planbar.                      Lieferbare Waschtischplatten-Dekore: siehe Dekor-Übersicht oder Farbmatrix letzte Seite                      Lieferbare Waschtischunterschranke: siehe CLASSIC Programm</i></p>	132	600	420	<b>CLKWTM060</b>	379	447				

# CLASSIC

## Aufsatzwaschtisch Glas

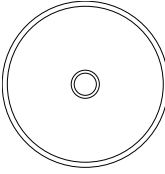

Preise

Skizze	Beschreibung	Höhe mm	Breite mm	Tiefe mm	Kurz- bezeichnung	An- schlag	Preise				
							1	2	3	4	5
	<p><b>Glaswaschtisch RIMINI ohne Überlauf</b>  <b>rund</b> ohne Hahnlochbank                      Quarzgrau Stone                      inkl. Raumspsiphon</p> <p><i>Nur in Verbindung mit einer Waschtischplatte planen. (siehe Dekor-Übersicht oder Farbmatrix letzte Seite)                      Bitte Permanentablauf einplanen!</i></p>	130	390	390	<b>CLGWTRI39</b>	503					

# CLASSIC

## Waschtischplatten für Aufsatzwaschtische - 12 mm Stärke

Preise

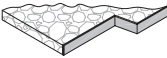
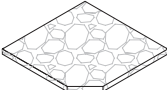
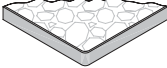
Skizze	Beschreibung	Höhe mm	Breite mm	Tiefe mm	Kurz- bezeichnung	An- schlag	Preise				
							1	2	3	4	5
	<p><b>Waschtischplatte</b> ohne Bearbeitung mit polierter schwarzer Kante <b>Preis pro 100 mm</b></p> <p><i>Gegen Durchbiegung der Waschtischplatte wird im CLASSIC Programm eine Metalltraverse für die jeweilige Schrankbreite mitgeliefert. Lieferbar in Waschtischplattendekoren siehe Farbmatrix letzte Seite.</i></p>										
	Tiefe bis 600 mm	12	200-2700	200-600	<b>CLWTP12V</b>	44					
	Tiefe bis 800 mm	12	200-2700	601-800	<b>CLWTP12V80</b>	59					
	Tiefe bis 1190 mm	12	200-2700	801-1190	<b>CLWTP12V120</b>	88					
	<p><b>Waschtischplatte</b> mit Bearbeitung mit polierter schwarzer Kante z.B. Siphonausschnitt, Ausklinkung, Abschrägung, Abrundung o.Ä. <b>Genauere Maßskizze erforderlich!</b> <b>Preis pro 100 mm</b></p> <p><i>Gegen Durchbiegung der Waschtischplatte wird im CLASSIC Programm eine Metalltraverse für die jeweilige Schrankbreite mitgeliefert. Lieferbar in Waschtischplattendekoren siehe Farbmatrix letzte Seite.</i></p>										
	Tiefe bis 600 mm	12	200-2700	200-600	<b>CLWTP12VB</b>	44					
	Tiefe bis 800 mm	12	200-2700	601-800	<b>CLWTP12VB80</b>	59					
	Tiefe bis 1190 mm	12	200-2700	801-1190	<b>CLWTP12VB120</b>	88					
	<p><b>Mehrpreis für Siphonausschnitt</b> für Aufsatzwaschtische BARI, COMO, IMOLA, LIVORNO, MODENA, MONZA, PISA, RIMINI</p>				<b>MPWTP12SA</b>	204					
	<b>Mehrpreis für Ausklinkung</b>				<b>MPWTP12AK</b>	146					
	<b>Mehrpreis für Abschrägung</b>				<b>MPWTP12AS</b>	146					
	<b>Mehrpreis für Abrundung</b> Radius min. 25 mm				<b>MPWTP12AR</b>	526					

# CLASSIC

## Waschtischplatten für Aufsatzwaschtische - 16 mm Stärke

Preise

Skizze	Beschreibung	Höhe mm	Breite mm	Tiefe mm	Kurzbezeichnung	Anschlag	Preise				
							1	2	3	4	5
	<p><b>Waschtischplatte</b> ohne Bearbeitung 4-seitig bekantet <b>Preis pro 100 mm</b></p> <p><i>Gegen Durchbiegung der Waschtischplatte wird im CLASSIC Programm eine Metalltraverse für die jeweilige Schrankbreite mitgeliefert. lieferbar in Waschtischplattendekoren siehe Farbmatrix letzte Seite.</i></p> <p>Tiefe bis 600 mm Tiefe bis 800 mm Tiefe bis 1190 mm</p>	16 16 16	200-2590 200-2590 200-2590	200-600 601-800 801-1190	<b>CLWTP16V</b> <b>CLWTP16V80</b> <b>CLWTP16V120</b>	12 15 20					
	<p><b>Waschtischplatte</b> mit Bearbeitung 4-seitig bekantet z.B. Siphonausschnitt, Ausklinkung, Abschrägung, Abrundung o.Ä. <b>Genaue Maßskizze erforderlich!</b> <b>Preis pro 100 mm</b></p> <p><i>Gegen Durchbiegung der Waschtischplatte wird im CLASSIC Programm eine Metalltraverse für die jeweilige Schrankbreite mitgeliefert. lieferbar in Waschtischplattendekoren siehe Farbmatrix letzte Seite. Nicht lieferbar in den Dekoren 702,704,705,706</i></p> <p>Tiefe bis 600 mm Tiefe bis 800 mm Tiefe bis 1190 mm</p>	16 16 16	200-2590 200-2590 200-2590	200-600 601-800 801-1190	<b>CLWTP16VB</b> <b>CLWTP16VB80</b> <b>CLWTP16VB120</b>	12 15 20					
	<p><b>Mehrpreis für Siphonausschnitt</b> für Aufsatzwaschtische BARI, COMO, IMOLA, LIVORNO, MODENA, MONZA, PISA, RIMINI</p> <p><i>Nicht lieferbar in den Dekoren 702,704,705,706 (Bearbeitung bauseits möglich)</i></p>				<b>MPWTPSA</b>	143					
	<p><b>Mehrpreis für Ausklinkung</b> Außenradius min. 50 mm, Innenradius min. 50 mm Mindestmaß der Ausklinkung 50 x 50 mm</p> <p><i>Nicht lieferbar in den Dekoren 702,704,705,706 (Bearbeitung bauseits möglich)</i></p>				<b>MPWTPAK</b>	84					
	<p><b>Mehrpreis für Abschrägung</b> Mindestmaß der Abschrägung 50 x 50 mm</p> <p><i>Nicht lieferbar in den Dekoren 702,704,705,706 (Bearbeitung bauseits möglich)</i></p>				<b>MPWTPAS</b>	72					
	<p><b>Mehrpreis für Abrundung</b> Außenradius min. 50 mm</p> <p><i>Nicht lieferbar in den Dekoren 702,704,705,706 (Bearbeitung bauseits möglich)</i></p>				<b>MPWTPAR</b>	148					
	<p><b>Stützseite für Waschtischplatte</b> 4-seitig bekantet <b>Preis pro 100 mm</b></p> <p><i>lieferbar in Waschtischplattendekoren siehe Farbmatrix letzte Seite.</i></p> <p>Tiefe bis 600 mm Tiefe bis 800 mm Tiefe bis 1190 mm</p>	200-2590 200-2590 200-2590	16 16 16	200-600 601-800 801-1190	<b>CLST16</b> <b>CLST1680</b> <b>CLST16120</b>	12 15 20					

# CLASSIC

## Metalltraverse für Waschtischplatten - 12 und 16 mm Stärke





Preise

Skizze	Beschreibung	Höhe mm	Breite mm	Tiefe mm	Kurz- bezeichnung	An- schlag	Preise				
							1	2	3	4	5
	<b>Metalltraverseleiste</b> für den nachträglichen Einbau in Schränke beim Einsatz von 12 mm und 16 mm Waschtischplatten  <b>Höhe 25 mm</b> <b>Tiefe 20 mm</b>		600		<b>BMT60</b>	12					
			700		<b>BMT70</b>	13					
			800		<b>BMT80</b>	13					
			900		<b>BMT90</b>	13					
			1000		<b>BMT10</b>	14					
			1200		<b>BMT12</b>	14					
<p style="font-size: 48px; opacity: 0.3; transform: rotate(-45deg);">Bestellfähig ab 01.10.2024</p>											

# CLASSIC

## Waschtischplatten für Aufsatzwaschtische - 25 mm Stärke

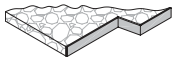
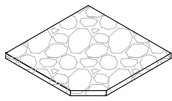
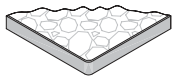
Preise

Skizze	Beschreibung	Höhe mm	Breite mm	Tiefe mm	Kurz- bezeichnung	An- schlag	Preise				
							1	2	3	4	5
	<p><b>Waschtischplatte</b> ohne Bearbeitung 4-seitig bekantet <b>Preis pro 100 mm</b></p> <p><i>lieferbar in Waschtischplattendekoren siehe Farbmatrix letzte Seite.</i></p> <p>Tiefe bis 600 mm Tiefe bis 800 mm Tiefe bis 1190 mm</p>	25 25 25	200-2590 200-2590 200-2590	200-600 601-800 801-1190	<b>CLWTP25V</b> <b>CLWTP25V80</b> <b>CLWTP25V120</b>	24 35 48					
	<p><b>Waschtischplatte</b> mit Bearbeitung 4-seitig bekantet z.B. Siphonausschnitt, Ausklinkung, Abschrägung, Abrundung o.Ä. <b>Genaue Maßskizze erforderlich!</b> <b>Preis pro 100 mm</b></p> <p><i>lieferbar in Waschtischplattendekoren siehe Farbmatrix letzte Seite.</i></p> <p>Tiefe bis 600 mm Tiefe bis 800 mm Tiefe bis 1190 mm</p>	25 25 25	200-2590 200-2590 200-2590	200-600 601-800 801-1190	<b>CLWTP25VB</b> <b>CLWTP25VB80</b> <b>CLWTP25VB120</b>	24 35 48					
	<p><b>Mehrpreis für Siphonausschnitt</b> für Aufsatzwaschtische BARI, COMO, IMOLA, LIVORNO, MODENA, MONZA, PISA, RIMINI</p>				<b>MPWTPSA</b>	143					
	<p><b>Mehrpreis für Ausklinkung</b> Außenradius min. 50 mm, Innenradius min. 50 mm Mindestmaß der Ausklinkung 50 x 50 mm</p>				<b>MPWTPAK</b>	84					
	<p><b>Mehrpreis für Abschrägung</b> Mindestmaß der Abschrägung 50 x 50 mm</p>				<b>MPWTPAS</b>	72					
	<p><b>Mehrpreis für Abrundung</b> Außenradius min. 50 mm</p>				<b>MPWTPAR</b>	148					
	<p><b>Stützseite für Waschtischplatte</b> 4-seitig bekantet <b>Preis pro 100 mm</b></p> <p><i>lieferbar in Waschtischplattendekoren siehe Farbmatrix letzte Seite.</i></p> <p>Tiefe bis 600 mm Tiefe bis 800 mm Tiefe bis 1190 mm</p>	200-2590 200-2590 200-2590	25 25 25	200-600 601-800 801-1190	<b>CLST25</b> <b>CLST2580</b> <b>CLST25120</b>	24 35 48					

# CLASSIC

## Waschtischplatten für Aufsatzwaschtische - 39 mm Stärke

Preise

Skizze	Beschreibung	Höhe mm	Breite mm	Tiefe mm	Kurz- bezeichnung	An- schlag	Preise				
							1	2	3	4	5
	<p><b>Waschtischplatte</b> ohne Bearbeitung 4-seitig bekantet <b>Preis pro 100 mm</b></p> <p><i>lieferbar in Waschtischplattendekoren siehe Farbmatrix letzte Seite.</i></p> <p>Tiefe bis 600 mm Tiefe bis 800 mm Tiefe bis 1190 mm</p>	39 39 39	200-2700 200-2700 200-2700	200-600 601-800 801-1190	<b>CLWTP4V</b> <b>CLWTP4V80</b> <b>CLWTP4V120</b>	28 42 58					
	<p><b>Waschtischplatte</b> mit Bearbeitung 4-seitig bekantet z.B. Siphonausschnitt, Ausklinkung, Abschrägung, Abrundung o.Ä. <b>Genauere Maßskizze erforderlich!</b> <b>Preis pro 100 mm</b></p> <p><i>lieferbar in Waschtischplattendekoren siehe Farbmatrix letzte Seite.</i></p> <p>Tiefe bis 600 mm Tiefe bis 800 mm Tiefe bis 1190 mm</p>	39 39 39	200-2700 200-2700 200-2700	200-600 601-800 801-1190	<b>CLWTP4VB</b> <b>CLWTP4VB80</b> <b>CLWTP4VB120</b>	28 42 58					
	<p><b>Mehrpreis für Siphonausschnitt</b> für Aufsatzwaschtische BARI, COMO, IMOLA, LIVORNO, MODENA, MONZA, PISA, RIMINI</p>				<b>MPWTPSA</b>	143					
	<p><b>Mehrpreis für Ausklinkung</b> Außenradius min. 50 mm, Innenradius min. 50 mm Mindestmaß der Ausklinkung 50 x 50 mm</p>				<b>MPWTPAK</b>	84					
	<p><b>Mehrpreis für Abschrägung</b> Mindestmaß der Abschrägung 50 x 50 mm</p>				<b>MPWTPAS</b>	72					
	<p><b>Mehrpreis für Abrundung</b> Außenradius min. 50 mm</p>				<b>MPWTPAR</b>	148					
	<p><b>Stützseite für Waschtischplatte</b> 4-seitig bekantet <b>Preis pro 100 mm</b></p> <p><i>lieferbar in Waschtischplattendekoren siehe Farbmatrix letzte Seite.</i></p> <p>Tiefe bis 600 mm Tiefe bis 800 mm Tiefe bis 1200 mm</p>	200-2700 200-2700 200-2700	39 39 39	200-600 601-800 801-1190	<b>CLST40</b> <b>CLST4080</b> <b>CLST40120</b>	28 42 58					
	<p><b>Metallkonsole</b> für 39 mm Waschtischplatten inklusive Befestigungsmaterial</p> <p>Chrom Schwarz</p>	30 30	180 180	320 320	<b>CLMK32C</b> <b>CLMK32S</b>	121 117					
	<p><b>Metallkonsole</b> für 39 mm Waschtischplatten inklusive Befestigungsmaterial</p> <p>Chrom Schwarz</p>	30 30	180 180	470 470	<b>CLMK47C</b> <b>CLMK47S</b>	123 119					

# CLASSIC

## Waschtischunterschänke für Aufsatzwaschtische

Preise

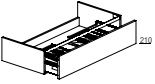
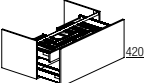
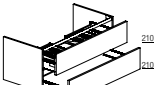
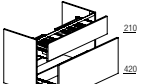



Skizze	Beschreibung	Höhe mm	Breite mm	Tiefe mm	Kurz- bezeichnung	An- schlag					
							1	2	3	4	5
	<b>Waschtischunterschrank</b> 1 Auszug mit Siphonausschnitt inkl. Kosmetikeinsatz im Auszug für Waschtisch 600 mm	210	600	480	<b>CLWTU260AS48</b>		283	306	311	328	352
	für Waschtisch 700 mm	210	700	480	<b>CLWTU270AS48</b>		297	322	327	345	374
	für Waschtisch 800 mm	210	800	480	<b>CLWTU280AS48</b>		319	347	353	370	406
	für Waschtisch 900 mm	210	900	480	<b>CLWTU290AS48</b>		330	361	368	384	426
	für Waschtisch 1000 mm	210	1000	480	<b>CLWTU210AS48</b>		341	374	381	397	445
	für Waschtisch 1200 mm	210	1200	480	<b>CLWTU212AS48</b>		363	401	409	424	485
	für Waschtisch 1200 mm Auszug mit 2 Siphonausschnitten	210	1200	480	<b>CLWTU212A2S48</b>		390	430	437	452	514
	<b>Waschtischunterschrank</b> 1 Auszug ohne Siphonausschnitt 1 Innenauszug mit Siphonausschnitt inkl. Kosmetikeinsatz im Innenauszug für Waschtisch 600 mm	420	600	480	<b>CLWTU460AIS48</b>		442	484	490	510	567
	für Waschtisch 700 mm	420	700	480	<b>CLWTU470AIS48</b>		468	513	520	540	611
	für Waschtisch 800 mm	420	800	480	<b>CLWTU480AIS48</b>		501	555	562	583	661
	für Waschtisch 900 mm	420	900	480	<b>CLWTU490AIS48</b>		520	580	588	609	698
	für Waschtisch 1000 mm	420	1000	480	<b>CLWTU410AIS48</b>		540	605	614	636	734
	für Waschtisch 1200 mm	420	1200	480	<b>CLWTU412AIS48</b>		582	657	668	689	810
	für Waschtisch 1200 mm Innenauszug mit 2 Siphonausschnitten	420	1200	480	<b>CLWTU412AI2S48</b>		609	685	696	718	839
	<b>wie vor, jedoch ohne Innenauszug</b> für Waschtisch 600 mm	420	600	480	<b>CLWTU460A48</b>		312	350	357	376	428
	für Waschtisch 700 mm	420	700	480	<b>CLWTU470A48</b>		332	373	380	400	466
	für Waschtisch 800 mm	420	800	480	<b>CLWTU480A48</b>		351	400	408	428	501
für Waschtisch 900 mm	420	900	480	<b>CLWTU490A48</b>		367	422	431	451	534	
für Waschtisch 1000 mm	420	1000	480	<b>CLWTU410A48</b>		385	445	455	476	568	
für Waschtisch 1200 mm	420	1200	480	<b>CLWTU412A48</b>		420	490	501	523	637	
	<b>Waschtischunterschrank</b> 2 Auszüge oberer Auszug mit Siphonausschnitt inkl. Kosmetikeinsatz im oberen Auszug für Waschtisch 600 mm	420	600	480	<b>CLWTU4602AS48</b>		453	494	505	539	582
	für Waschtisch 700 mm	420	700	480	<b>CLWTU4702AS48</b>		482	529	539	574	629
	für Waschtisch 800 mm	420	800	480	<b>CLWTU4802AS48</b>		516	568	581	613	681
	für Waschtisch 900 mm	420	900	480	<b>CLWTU4902AS48</b>		536	595	608	641	720
	für Waschtisch 1000 mm	420	1000	480	<b>CLWTU4102AS48</b>		559	623	636	669	761
	für Waschtisch 1200 mm	420	1200	480	<b>CLWTU4122AS48</b>		605	679	694	724	841
	für Waschtisch 1200 mm oberer Auszug mit 2 Siphonausschnitten	420	1200	480	<b>CLWTU4122A2S48</b>		631	706	721	751	869
	<b>Waschtischunterschrank</b> 2 Auszüge oberer Auszug mit Siphonausschnitt inkl. Kosmetikeinsatz im oberen Auszug für Waschtisch 600 mm	630	600	480	<b>CLWTU6602AS48</b>		511	569	581	618	690
	für Waschtisch 700 mm	630	700	480	<b>CLWTU6702AS48</b>		544	607	619	657	749
	für Waschtisch 800 mm	630	800	480	<b>CLWTU6802AS48</b>		584	658	672	709	814
	für Waschtisch 900 mm	630	900	480	<b>CLWTU6902AS48</b>		608	692	707	744	866
	für Waschtisch 1000 mm	630	1000	480	<b>CLWTU6102AS48</b>		636	726	743	781	918
	für Waschtisch 1200 mm	630	1200	480	<b>CLWTU6122AS48</b>		689	796	815	852	1023
	für Waschtisch 1200 mm oberer Auszug mit 2 Siphonausschnitten	630	1200	480	<b>CLWTU6122A2S48</b>		716	823	842	879	1051

# CLASSIC

## Anbauschränke/-regale (ohne Siphonausschnitt)

Bitte beachten: die Unterschränke haben keinen Abdeckboden und sind nur in Verbindung mit einer Waschtischplatte zu planen.

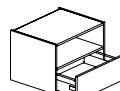
Preise

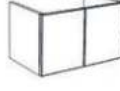
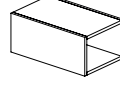
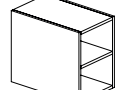
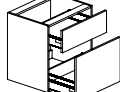
Skizze	Beschreibung	Höhe mm	Breite mm	Tiefe mm	Kurz- bezeichnung	An- schlag	1	2	3	4	5
 210	<b>Unterschränk</b> 1 Auszug	210	300	480	<b>CLUS230A48</b>		213	225	228	247	256
		210	600	480	<b>CLUS260A48</b>		244	265	271	288	310
		210	700	480	<b>CLUS270A48</b>		259	283	288	306	334
		210	800	480	<b>CLUS280A48</b>		270	296	302	319	353
		210	900	480	<b>CLUS290A48</b>		279	309	315	332	372
 420	<b>Unterschränk</b> 1 Auszug	420	300	480	<b>CLUS430A48</b>		260	284	286	306	327
		420	500	480	<b>CLUS450A48</b>		295	328	334	353	395
		420	600	480	<b>CLUS460A48</b>		312	350	357	376	428
		420	800	480	<b>CLUS480A48</b>		351	400	408	428	501
		420	900	480	<b>CLUS490A48</b>		367	422	431	451	534
 210 210	<b>Unterschränk</b> 1 offenes Fach 1 Auszug	420	300	480	<b>CLUS430FA48</b>		245	259	262	281	291
		420	600	480	<b>CLUS460FA48</b>		302	325	331	348	372
		420	800	480	<b>CLUS480FA48</b>		345	373	380	396	433
		420	900	480	<b>CLUS490FA48</b>		364	396	402	419	462
 210 210	<b>Unterschränk</b> 2 Auszüge	420	300	480	<b>CLUS4302A48</b>		348	371	377	414	434
		420	400	480	<b>CLUS4402A48</b>		369	397	406	443	461
		420	600	480	<b>CLUS4602A48</b>		413	453	464	499	540
		420	700	480	<b>CLUS4702A48</b>		444	489	500	535	589
		420	800	480	<b>CLUS4802A48</b>		466	517	530	562	628
		420	900	480	<b>CLUS4902A48</b>		486	544	557	589	667
		420	1000	480	<b>CLUS4102A48</b>		510	572	585	618	708
 420	<b>Unterschränk breitenvariabel</b> 1 Tür 1 Holzeinlegeboden	420	160-600	480	<b>CLUS4TV48</b>	L/R	244	281	287	307	356
 420	<b>Unterschränk breitenvariabel</b> 2 Türen 1 Holzeinlegeboden	420	601-900	480	<b>CLUS42TV48</b>		345	398	409	425	466
 210	<b>Unterschränkregal breitenvariabel</b> 1 Fach	210	160-600	480	<b>CLUR2V48</b>		162				
		210	601-900	480	<b>CLUR2V248</b>		226				
 210 210	<b>Unterschränkregal breitenvariabel</b> 1 fester Boden	420	160-600	480	<b>CLUR4V48</b>		291				
		420	601-900	480	<b>CLUR4V248</b>		222				
 210 420	<b>Unterschränk</b> 2 Auszüge	630	300	480	<b>CLUS6302A48</b>		392	426	432	470	497
		630	600	480	<b>CLUS6602A48</b>		473	530	542	579	649
		630	800	480	<b>CLUS6802A48</b>		533	606	620	657	760
		630	900	480	<b>CLUS6902A48</b>		558	641	656	693	813

# CLASSIC

## Anbauschränke/-regale (ohne Siphonausschnitt)

Bitte beachten: die Unterschränke haben keinen Abdeckboden und sind nur in Verbindung mit einer Waschtischplatte zu planen.

Preise

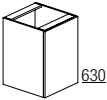
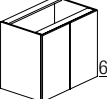
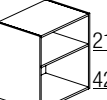

Skizze	Beschreibung	Höhe mm	Breite mm	Tiefe mm	Kurz- bezeichnung	An- schlag	1	2	3	4	5
	<b>Unterschränk breitenvariabel</b> 1 Tür 2 Holzeinlegeböden	630	160-600	480	<b>CLUS6TV48</b>	L/R	297	350	358	372	430
	<b>Unterschränk breitenvariabel</b> 2 Türen 2 Holzeinlegeböden	630	601-900	480	<b>CLUS62TV48</b>		423	498	513	550	649
	<b>Unterschränkregal breitenvariabel</b> 1 fester Boden	630 630	160-600 601-900	480 480	<b>CLUR6V48</b> <b>CLUR6V248</b>		330 406				



# CLASSIC Universal - Waschtischunterschränke

für nicht unterbaufähige Waschtische

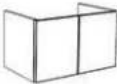
Preise

Skizze	Beschreibung	Höhe mm	Breite mm	Tiefe mm	Kurz- bezeichnung	An- schlag	Preise				
							1	2	3	4	5
 <p>350</p>	<p><b>Waschtischunterschrank</b> für wandhängende Waschtische 2 Türen</p> <p><b>Bitte Abdeckplatte separat bestellen.</b></p>										
		350	600	330	<b>CLWBU3602T35</b>	200	224	229	258	276	
		350	700	330	<b>CLWBU3702T35</b>	210	236	243	258	277	
 <p>350</p>	<p><b>Waschtischunterschrank</b> für wandhängende Waschtische 1 Auszug</p> <p><b>Bitte Abdeckplatte separat bestellen.</b></p>										
		350	600	330	<b>CLWBU360A35</b>	272	301	307	326	364	
		350	700	330	<b>CLWBU370A35</b>	288	321	327	346	377	
	<p><b>Abdeckplatte</b> für Waschtischunterschrank 1 Siphonausschnitt Ausschnittmaß: 70 x 240 mm</p> <p><i>Lieferbar in Korpusdekoren.</i></p>	16	600	360	<b>CLADP160S36</b>	136					
		16	700	360	<b>CLADP170S36</b>	136					

# CLASSIC Waschmaschinenschrank

## Waschtisch CONTOUR für den Einbau im Waschmaschinenschrank



**Mineralgusswaschtisch CONTOUR**  
für den Einbau im Waschmaschinenschrank  
**ohne Überlauf**  
1512 mm Weiß glänzend/matt  
Beckeninnentiefe 120 mm

### Preise

Skizze	Beschreibung	Höhe mm	Breite mm	Tiefe mm	Kurz- bezeichnung	An- schlag	1	2	3	4	5
	<p><b>Mineralgusswaschtisch CONTOUR ohne Überlauf</b> weiß glänzend/matt</p> <p>inkl. Raumsparsystem inkl. Ablaufsystem CLOU inkl. Ablaufabdeckung weiß glänzend/matt Beckenmaß 500 x 335 mm Beckeninnentiefe 120 mm</p> <p><b>Preisgruppe 1</b> - glänzend (FG 601) <b>Preisgruppe 2</b> - matt (FG 603)</p> <p><i>individuelle und kundenspezifische Lösungen auf Anfrage möglich</i></p> <p><i>Bitte Beckenposition angeben (Becken links/Becken rechts möglich) Schranktiefe an der Beckenposition 555 mm</i></p>	25	1512	685/555	<b>CLMWTCOWM15</b>	L/R	2630	3158			

# CLASSIC Waschmaschinenschrank

## für nicht unterbaufähige Waschtische

### Preise

Skizze	Beschreibung	Höhe mm	Breite mm	Tiefe mm	Kurz- bezeichnung	An- schlag	1	2	3	4	5
	<p><b>Waschmaschinenschrank</b> für den Einbau einer Waschmaschine 2 Türen Scharniere: 2x110°, 2x155° bauseits wechselbar inkl. Verstellfuß für Höhenausgleich höhenregulierbar: + 10 mm inkl. Schallentkopplungsmatte</p> <p><i>Anschlüsse für die Waschmaschine im nebenstehenden Waschtischunterschrank</i></p>	880	700	670	<b>CLWMU9702T65</b>		674	718	740	765	837

# CLASSIC Waschmaschinenschrank

## Waschtischunterschranke für den Einbau neben dem Waschmaschinenschrank

Preise

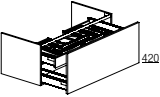
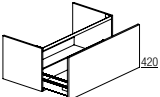
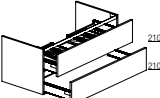
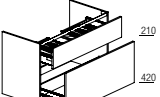
Skizze	Beschreibung	Höhe mm	Breite mm	Tiefe mm	Kurz- bezeichnung	An- schlag	Preise				
							1	2	3	4	5
	<b>Waschtischunterschrank</b> 1 Auszug ohne Siphonausschnitt 1 Innenauszug mit Siphonausschnitt inkl. Kosmetikeinsatz	420	800	540	<b>CLWTU480AIS4</b>		510	563	571	592	670
	<b>wie vor, jedoch ohne Innenauszug</b>	420	800	540	<b>CLWTU480A54</b>		360	409	417	437	510
	<b>Waschtischunterschrank</b> 2 Auszüge oberer Auszug mit Siphonausschnitt inkl. Kosmetikeinsatz	420	800	540	<b>CLWTU4802AS4</b>		526	577	591	623	691
	<b>Waschtischunterschrank</b> 2 Auszüge oberer Auszug mit Siphonausschnitt inkl. Kosmetikeinsatz im oberen Auszug	630	800	540	<b>CLWTU6802AS4</b>		597	672	686	723	829











## CLASSIC Sets

### Mineralgusswaschtisch FORUM - Kombination mit Flächenspiegel

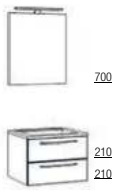
**! 5% Set Preisvorteil**

Preise

Skizze	Beschreibung	Höhe mm	Breite mm	Tiefe mm	Kurzbezeichnung	Anschlag	Preise				
							1	2	3	4	5
	<b>Set Mineralgusswaschtisch FORUM 610 mm</b> Kombination bestehend aus: 1 Mineralgusswaschtisch CL MWT F061 inkl. Raumparsiphon 1 Waschtischunterschrank CL WTU460 2AS 48 1 Flächenspiegel SPV46 Höhe 700 mm, Breite 600 mm 1 LED-Aufsatzleuchte AL0650C inkl. LED-Konverter 1 LightMotion Schalter BBMS		600		<b>SETWTF061.01</b>		1281	1320	1330	1363	1403
	<b>Set Mineralgusswaschtisch FORUM 810 mm</b> Kombination bestehend aus: 1 Mineralgusswaschtisch CL MWT F081 inkl. Raumparsiphon 1 Waschtischunterschrank CL WTU480 2AS 48 1 Flächenspiegel SPV46 Höhe 700 mm, Breite 800 mm 1 LED-Aufsatzleuchte AL0680C inkl. LED-Konverter 1 LightMotion Schalter BBMS		800		<b>SETWTF081.01</b>		1480	1530	1542	1573	1637
	<b>Set Mineralgusswaschtisch FORUM 1010 mm</b> Kombination bestehend aus: 1 Mineralgusswaschtisch CL MWT F010 inkl. Raumparsiphon 1 Waschtischunterschrank CL WTU410 2AS 48 1 Flächenspiegel SPV46 Höhe 700 mm, Breite 1000 mm 1 LED-Aufsatzleuchte AL0610C inkl. LED-Konverter 1 LightMotion Schalter BBMS		1000		<b>SETWTF010.01</b>		1676	1737	1749	1781	1868
	<b>Set Mineralgusswaschtisch FORUM 1210 mm</b> Kombination bestehend aus: 1 Mineralgusswaschtisch CL MWT F012 inkl. Raumparsiphon 1 Waschtischunterschrank CL WTU412 2AS 48 1 Flächenspiegel SPV46 Höhe 700 mm, Breite 1200 mm 1 LED-Aufsatzleuchte AL0612C inkl. LED-Konverter 1 LightMotion Schalter BBMS		1200		<b>SETWTF012.01</b>		1914	1984	1998	2027	2138
	<b>Set Mineralgussdoppelwaschtisch FORUM 1210 mm</b> Kombination bestehend aus: 1 Mineralgusswaschtisch CL MDWT F012 inkl. 2 x Raumparsiphon 1 Waschtischunterschrank CL WTU412 2A2S 48 1 Flächenspiegel SPV46 Höhe 700 mm, Breite 1200 mm 1 LED-Aufsatzleuchte AL0612C inkl. LED-Konverter 1 LightMotion Schalter BBMS		1200		<b>SETDWTF012.01</b>		2018	2090	2104	2132	2244

## CLASSIC Sets

### Mineralgusswaschtisch FORUM - Kombination mit Spiegelschrank

**! 5% Set Preisvorteil**

Preise

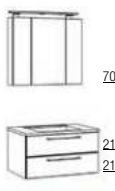

Skizze	Beschreibung	Höhe mm	Breite mm	Tiefe mm	Kurzbezeichnung	Anschlag	Preise				
							1	2	3	4	5
	<b>Set Mineralgusswaschtisch FORUM 610 mm</b> Kombination bestehend aus: 1 Mineralgusswaschtisch CL MWT F061 inkl. Raumparsiphon 1 Waschtischunterschrank CL WTU460 2AS 48 1 Spiegelschrank SPSP7602T14 inkl. LightMotion Schalter-/Steckdose 1 LED-Aufsatzleuchte AL0650C inkl. LED-Konverter		600		<b>SETWTF061.02</b>		1434	1473	1483	1515	1556
	<b>Set Mineralgusswaschtisch FORUM 810 mm</b> Kombination bestehend aus: 1 Mineralgusswaschtisch CL MWT F081 inkl. Raumparsiphon 1 Waschtischunterschrank CL WTU480 2AS 48 1 Spiegelschrank SPSP7803T14 inkl. LightMotion Schalter-/Steckdose 1 LED-Aufsatzleuchte AL0680C inkl. LED-Konverter		800		<b>SETWTF081.02</b>		1773	1822	1834	1865	1929

## CLASSIC Sets

### Mineralgusswaschtisch FORUM - Kombination mit Spiegelschrank

**! 5% Set Preisvorteil**

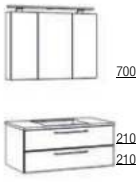
Preise



Skizze	Beschreibung	Höhe mm	Breite mm	Tiefe mm	Kurzbezeichnung	Anschlag	Preise				
							1	2	3	4	5
 <p>700 210 210</p>	<b>Set Mineralgusswaschtisch FORUM 1010 mm</b> Kombination bestehend aus: 1 Mineralgusswaschtisch CL MWT F010 inkl. Raumparsiphon 1 Waschtischunterschrank CL WTU410 2AS 48 1 Spiegelschrank SPSD7103T14 inkl. LightMotion Schalter-/Steckdose 1 LED-Aufsatzleuchte AL0610C inkl. LED-Konverter		1000		<b>SETWTF010.02</b>		1961	2022	2034	2065	2153
 <p>700 210 210</p>	<b>Set Mineralgusswaschtisch FORUM 1210 mm</b> Kombination bestehend aus: 1 Mineralgusswaschtisch CL MWT F012 inkl. Raumparsiphon 1 Waschtischunterschrank CL WTU412 2AS 48 1 Spiegelschrank SPSD7123T14 inkl. LightMotion Schalter-/Steckdose 1 LED-Aufsatzleuchte AL0612C inkl. LED-Konverter		1200		<b>SETWTF012.02</b>		2168	2238	2252	2281	2392
 <p>700 210 210</p>	<b>Set Mineralgussdoppelwaschtisch FORUM 1210 mm</b> Kombination bestehend aus: 1 Mineralgusswaschtisch CL MDWT F012 inkl. 2 x Raumparsiphon 1 Waschtischunterschrank CL WTU412 2A2S 48 1 Spiegelschrank SPSD7123T14 inkl. LightMotion Schalter-/Steckdose 1 LED-Aufsatzleuchte AL0612C inkl. LED-Konverter		1200		<b>SETDWTF012.02</b>		2272	2344	2358	2386	2499

## CLASSIC Sets

### Keramikwaschtisch EDEN - Kombination mit Flächenspiegel

**! 5% Set Preisvorteil**

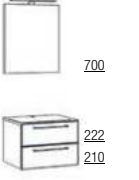
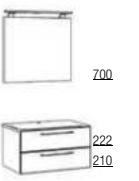
Preise

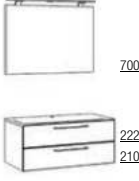
Skizze	Beschreibung	Höhe mm	Breite mm	Tiefe mm	Kurzbezeichnung	Anschlag	Preise				
							1	2	3	4	5
 <p>700 222 210</p>	<b>Set Keramikwaschtisch EDEN 610 mm</b> Kombination bestehend aus: 1 Keramikwaschtisch CL KWT ED61 inkl. Raumparsiphon 1 Waschtischunterschrank CL WTU460 2AS 45 1 Flächenspiegel SPV46 Höhe 700 mm, Breite 600 mm 1 LED-Aufsatzleuchte AL0650C inkl. LED-Konverter 1 LightMotion Schalter BBMS		600		<b>SETWTE61.01</b>		1106	1146	1156	1190	1232
 <p>700 222 210</p>	<b>Set Keramikwaschtisch EDEN 810 mm</b> Kombination bestehend aus: 1 Keramikwaschtisch CL KWT ED81 inkl. Raumparsiphon 1 Waschtischunterschrank CL WTU480 2AS 45 1 Flächenspiegel SPV46 Höhe 700 mm, Breite 800 mm 1 LED-Aufsatzleuchte AL0680C inkl. LED-Konverter 1 LightMotion Schalter BBMS		800		<b>SETWTE81.01</b>		1348	1398	1410	1442	1509
 <p>700 222 210</p>	<b>Set Keramikwaschtisch EDEN 910 mm</b> Kombination bestehend aus: 1 Keramikwaschtisch CL KWT ED91 inkl. Raumparsiphon 1 Waschtischunterschrank CL WTU490 2AS 45 1 Flächenspiegel SPV46 Höhe 700 mm, Breite 900 mm 1 LED-Aufsatzleuchte AL0680C inkl. LED-Konverter 1 LightMotion Schalter BBMS		900		<b>SETWTE91.01</b>		1445	1500	1513	1545	1623
 <p>700 222 210</p>	<b>Set Keramikwaschtisch EDEN 1010 mm</b> Kombination bestehend aus: 1 Keramikwaschtisch CL KWT ED10 inkl. Raumparsiphon 1 Waschtischunterschrank CL WTU410 2AS 45 1 Flächenspiegel SPV46 Höhe 700 mm, Breite 1000 mm 1 LED-Aufsatzleuchte AL0610C inkl. LED-Konverter 1 LightMotion Schalter BBMS		1000		<b>SETWTE10.01</b>		1577	1636	1651	1681	1772

## CLASSIC Sets

### Keramikwaschtisch EDEN - Kombination mit Flächenspiegel

**! 5% Set Preisvorteil**

Preise



Skizze	Beschreibung	Höhe mm	Breite mm	Tiefe mm	Kurzbezeichnung	Anschlag	Preise				
							1	2	3	4	5
 <p>700 222 210</p>	<p><b>Set Keramikwaschtisch EDEN 1210 mm</b> Kombination bestehend aus: (1 Becken, 1 Armaturlochbohrung) 1 Keramikwaschtisch CL KWT ED12 inkl. Raumsparisiphon 1 Waschtischunterschrank CL WTU412 2AS 45 1 Flächenspiegel SPV46 Höhe 700 mm, Breite 1200 mm 1 LED-Aufsatzleuchte AL0612C inkl. LED-Konverter 1 LightMotion Schalter BBMS</p>		1200		<b>SETWTED12.01</b>		1828	1900	1915	1944	2056
 <p>700 222 210</p>	<p><b>Set Keramikdoppelwaschtisch EDEN 1210 mm</b> (1 Becken, 2 Armaturlochbohrungen) Kombination bestehend aus: 1 Keramikwaschtisch CL KDWT ED122 inkl. Raumsparisiphon 1 Waschtischunterschrank CL WTU412 2AS 45 1 Flächenspiegel SPV46 Höhe 700 mm, Breite 1200 mm 1 LED-Aufsatzleuchte AL0612C inkl. LED-Konverter 1 LightMotion Schalter BBMS</p>		1200		<b>SETDWTED122.01</b>		1852	1923	1939	1968	2080
 <p>700 222 210</p>	<p><b>Set Keramikdoppelwaschtisch EDEN 1210 mm</b> (2 Becken, 2 Armaturlochbohrungen) Kombination bestehend aus: 1 Keramikwaschtisch CL KDWT ED12 inkl. 2x Raumsparisiphon 1 Waschtischunterschrank CLWTU412 2A2S 45 1 Flächenspiegel SPV46 Höhe 700 mm, Breite 1200 mm 1 LED-Aufsatzleuchte AL0612C inkl. LED-Konverter 1 LightMotion Schalter BBMS</p>		1200		<b>SETDWTED12.01</b>		1900	1971	1986	2016	2128

## CLASSIC Sets

### Keramikwaschtisch EDEN - Kombination mit Spiegelschrank

**! 5% Set Preisvorteil**

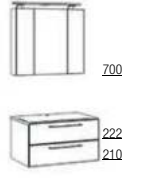
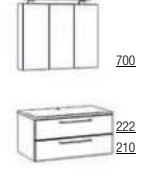
Preise



Skizze	Beschreibung	Höhe mm	Breite mm	Tiefe mm	Kurzbezeichnung	Anschlag	Preise				
							1	2	3	4	5
 <p>700 222 210</p>	<p><b>Set Keramikwaschtisch EDEN 610 mm</b> Kombination bestehend aus: 1 Keramikwaschtisch CL KWT ED61 inkl. Raumsparisiphon 1 Waschtischunterschrank CL WTU460 2AS 45 1 Spiegelschrank SPSD7602T14 inkl. LightMotion Schalter-/Steckdose 1 LED-Aufsatzleuchte AL0650C inkl. LED-Konverter</p>		600		<b>SETWTED61.02</b>		1312	1352	1362	1396	1438
 <p>700 222 210</p>	<p><b>Set Keramikwaschtisch EDEN 810 mm</b> Kombination bestehend aus: 1 Keramikwaschtisch CL KWT ED81 inkl. Raumsparisiphon 1 Waschtischunterschrank CL WTU480 2AS 45 1 Spiegelschrank SPSD7803T14 inkl. LightMotion Schalter-/Steckdose 1 LED-Aufsatzleuchte AL0680C inkl. LED-Konverter</p>		800		<b>SETWTED81.02</b>		1694	1743	1756	1788	1854
 <p>700 222 210</p>	<p><b>Set Keramikwaschtisch EDEN 910 mm</b> Kombination bestehend aus: 1 Keramikwaschtisch CL KWT ED91 inkl. Raumsparisiphon 1 Waschtischunterschrank CL WTU490 2AS 45 1 Spiegelschrank SPSD7903T14 inkl. LightMotion Schalter-/Steckdose 1 LED-Aufsatzleuchte AL0680C inkl. LED-Konverter</p>		900		<b>SETWTED91.02</b>		1791	1846	1859	1891	1968
 <p>700 222 210</p>	<p><b>Set Keramikwaschtisch EDEN 1010 mm</b> Kombination bestehend aus: 1 Keramikwaschtisch CL KWT ED10 inkl. Raumsparisiphon 1 Waschtischunterschrank CL WTU410 2AS 45 1 Spiegelschrank SPSD7103T14 inkl. LightMotion Schalter-/Steckdose 1 LED-Aufsatzleuchte AL0610C inkl. LED-Konverter</p>		1000		<b>SETWTED10.02</b>		1914	1974	1988	2019	2110

## CLASSIC Sets

### Keramikwaschtisch EDEN - Kombination mit Spiegelschrank

**! 5% Set Preisvorteil**

Preise





Skizze	Beschreibung	Höhe mm	Breite mm	Tiefe mm	Kurzbezeichnung	Anschlag	Preise				
							1	2	3	4	5
 <p>700 222 210</p>	<p><b>Set Keramikwaschtisch EDEN 1210 mm</b> (1 Becken, 1 Armaturlochbohrung) Kombination bestehend aus: 1 Keramikwaschtisch CL KWT ED12 inkl. Raumsparisphon 1 Waschtischunterschrank CL WTU412 2AS 45 1 Spiegelschrank SPSPD7123T14 inkl. LightMotion Schalter-/Steckdose 1 LED-Aufsatzleuchte AL0612C inkl. LED-Konverter</p>		1200		<b>SETWTED12.02</b>		2136	2207	2222	2252	2364
 <p>700 222 210</p>	<p><b>Set Keramikdoppelwaschtisch EDEN 1210 mm</b> (1 Becken, 2 Armaturlochbohrungen) Kombination bestehend aus: 1 Keramikwaschtisch CL KDWT ED122 inkl. Raumsparisphon 1 Waschtischunterschrank CLWTU412 2AS 45 1 Spiegelschrank SPSPD7123T14 inkl. LightMotion Schalter-/Steckdose 1 LED-Aufsatzleuchte AL0612C inkl. LED-Konverter</p>		1200		<b>SETDWTED122.02</b>		2159	2231	2246	2275	2387
 <p>700 222 210</p>	<p><b>Set Keramikdoppelwaschtisch EDEN 1210 mm</b> (2 Becken, 2 Armaturlochbohrungen) Kombination bestehend aus: 1 Keramikwaschtisch CL KDWT ED12 inkl. 2x Raumsparisphon 1 Waschtischunterschrank CLWTU412 2A2S 45 1 Spiegelschrank SPSPD7123T14 inkl. LightMotion Schalter-/Steckdose 1 LED-Aufsatzleuchte AL0612C inkl. LED-Konverter</p>		1200		<b>SETDWTED12.02</b>		2207	2278	2293	2323	2435

## CLASSIC Sets

### Keramikwaschtisch VERONA - Kombination mit Flächenspiegel

**! 5% Set Preisvorteil**

Preise

Skizze	Beschreibung	Höhe mm	Breite mm	Tiefe mm	Kurzbezeichnung	Anschlag	Preise				
							1	2	3	4	5
 <p>700 210 210</p>	<p><b>Set Keramikwaschtisch VERONA 610 mm</b> Kombination bestehend aus: 1 Keramikwaschtisch CL KWT VE61 inkl. Raumsparisphon 1 Waschtischunterschrank CL WTU460 2AS 451 1 Flächenspiegel SPV46 Höhe 700 mm, Breite 600 mm 1 LED-Aufsatzleuchte AL0650C inkl. LED-Konverter 1 LightMotion Schalter BBMS</p>		600		<b>SETWTVE61.01</b>		1091	1130	1140	1174	1213
 <p>700 210 210</p>	<p><b>Set Keramikwaschtisch VERONA 810 mm</b> Kombination bestehend aus: 1 Keramikwaschtisch CL KWT VE81 inkl. Raumsparisphon 1 Waschtischunterschrank CL WTU480 2AS 451 1 Flächenspiegel SPV46 Höhe 700 mm, Breite 800 mm 1 LED-Aufsatzleuchte AL0680C inkl. LED-Konverter 1 LightMotion Schalter BBMS</p>		800		<b>SETWTVE81.01</b>		1307	1355	1367	1399	1462
 <p>700 210 210</p>	<p><b>Set Keramikwaschtisch VERONA 1010 mm</b> Kombination bestehend aus: 1 Keramikwaschtisch CL KWT VE10 inkl. Raumsparisphon 1 Waschtischunterschrank CL WTU410 2AS 451 1 Flächenspiegel SPV46 Höhe 700 mm, Breite 1000 mm 1 LED-Aufsatzleuchte AL0610C inkl. LED-Konverter 1 LightMotion Schalter BBMS</p>		1000		<b>SETWTVE10.01</b>		1606	1666	1678	1710	1797
 <p>700 210 210</p>	<p><b>Set Keramikwaschtisch VERONA 1210 mm</b> Kombination bestehend aus: 1 Keramikwaschtisch CL KWT VE12 inkl. Raumsparisphon 1 Waschtischunterschrank CL WTU412 2AS 451 1 Flächenspiegel SPV46 Höhe 700 mm, Breite 1200 mm 1 LED-Aufsatzleuchte AL0612C inkl. LED-Konverter 1 LightMotion Schalter BBMS</p>		1200		<b>SETWTVE12.01</b>		1897	1967	1981	2010	2121

## CLASSIC Sets

### Keramikwaschtisch VERONA - Kombination mit Flächenspiegel

**! 5% Set Preisvorteil**

Preise





Skizze	Beschreibung	Höhe mm	Breite mm	Tiefe mm	Kurzbezeichnung	Anschlag	Preise				
							1	2	3	4	5
 <p>700 210 210</p>	<p><b>Set Keramikdoppelwaschtisch VERONA 1210 mm</b>                      Kombination bestehend aus:                      1 Keramikwaschtisch CL KDWT VE12                      inkl. 2 x Raumparsiphon                      1 Waschtischunterschrank CL WTU412 2A2S 451                      1 Flächenspiegel SPV46                      Höhe 700 mm, Breite 1200 mm                      1 LED-Aufsatzleuchte AL0612C                      inkl. LED-Konverter                      1 LightMotion Schalter BBMS</p>		1200		<b>SETDWTVE12.01</b>		1994	2064	2078	2108	2219

## CLASSIC Sets

### Keramikwaschtisch VERONA - Kombination mit Spiegelschrank

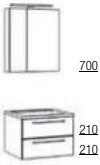
**! 5% Set Preisvorteil**

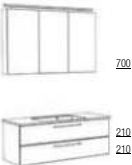
Preise

Skizze	Beschreibung	Höhe mm	Breite mm	Tiefe mm	Kurzbezeichnung	Anschlag	Preise				
							1	2	3	4	5
 <p>700 210 210</p>	<p><b>Set Keramikwaschtisch VERONA 610 mm</b>                      Kombination bestehend aus:                      1 Keramikwaschtisch CL KWT VE61                      inkl. Raumparsiphon                      1 Waschtischunterschrank CL WTU460 2AS 451                      1 Spiegelschrank SPSP7602T14                      inkl. LightMotion Schalter-/Steckdose                      1 LED-Aufsatzleuchte AL0650C                      inkl. LED-Konverter</p>		600		<b>SETWTV61.02</b>		1244	1283	1293	1326	1366
 <p>700 210 210</p>	<p><b>Set Keramikwaschtisch VERONA 810 mm</b>                      Kombination bestehend aus:                      1 Keramikwaschtisch CL KWT VE81                      inkl. Raumparsiphon                      1 Waschtischunterschrank CL WTU480 2AS 451                      1 Spiegelschrank SPSP7803T14                      inkl. LightMotion Schalter-/Steckdose                      1 LED-Aufsatzleuchte AL0680C                      inkl. LED-Konverter</p>		800		<b>SETWTV81.02</b>		1599	1647	1660	1691	1755
 <p>700 210 210</p>	<p><b>Set Keramikwaschtisch VERONA 1010 mm</b>                      Kombination bestehend aus:                      1 Keramikwaschtisch CL KWT VE10                      inkl. Raumparsiphon                      1 Waschtischunterschrank CL WTU410 2AS 451                      1 Spiegelschrank SPSP7103T14                      inkl. LightMotion Schalter-/Steckdose                      1 LED-Aufsatzleuchte AL0610C                      inkl. LED-Konverter</p>		1000		<b>SETWTV10.02</b>		1891	1950	1963	1994	2081
 <p>700 210 210</p>	<p><b>Set Keramikwaschtisch VERONA 1210 mm</b>                      Kombination bestehend aus:                      1 Keramikwaschtisch CL KWT VE12                      inkl. Raumparsiphon                      1 Waschtischunterschrank CL WTU412 2AS 451                      1 Spiegelschrank SPSP7123T14                      inkl. LightMotion Schalter-/Steckdose                      1 LED-Aufsatzleuchte AL0612C                      inkl. LED-Konverter</p>		1200		<b>SETWTV12.02</b>		2151	2221	2235	2264	2375
 <p>700 210 210</p>	<p><b>Set Keramikdoppelwaschtisch VERONA 1210 mm</b>                      Kombination bestehend aus:                      1 Keramikwaschtisch CL KDWT VE12                      inkl. 2 x Raumparsiphon                      1 Waschtischunterschrank CL WTU412 2A2S 451                      1 Spiegelschrank SPSP7123T14                      inkl. LightMotion Schalter-/Steckdose                      1 LED-Aufsatzleuchte AL0612C                      inkl. LED-Konverter</p>		1200		<b>SETDWTVE12.02</b>		2248	2318	2332	2362	2473



	<b>Seite</b>
Übersicht: Maßvariable Waschtische - Mineralguss 460 mm	67
Übersicht: Maßvariable Waschtische - Mineralguss 555 mm	68
Übersicht: Maßvariable Waschtische - Glas	69
Maßvariabler Mineralgusswaschtisch FUTURA 2 460 mm	71
Maßvariabler Mineralgusswaschtisch CONTOUR 460 mm	72
Maßvariabler Mineralgussdoppelwaschtisch ORGANIC 460 mm	73
Maßvariabler Mineralgusswaschtisch CUBUS 2.0 460 mm	74
Waschtischunterschranke für maßvariable Waschtische 445 mm	75
Anbauschränke/-regale für maßvariable Waschtische 445 mm	76-77
Maßvariabler Mineralgusswaschtisch FUTURA 2 555 mm	78
Maßvariabler Mineralgusswaschtisch CONTOUR 555 mm	79
Maßvariabler Mineralgussdoppelwaschtisch ORGANIC 555 mm	80
Maßvariabler Mineralgussdoppelwaschtisch ORGANIC 2.0 555 mm	81
Waschtischunterschranke für maßvariable Waschtische 540 mm	82
Anbauschränke/-regale für maßvariable Waschtische 540 mm	83-84
Maßvariabler Glaswaschtisch ROMA	85
Waschtischunterschranke für Glaswaschtische ROMA	86
Anbauschränke/-regale für maßvariable Waschtische 480 mm	87-88



# VARIPRO

## Möbelwaschtische Mineralguss 460 mm Tiefe - maßvariabel

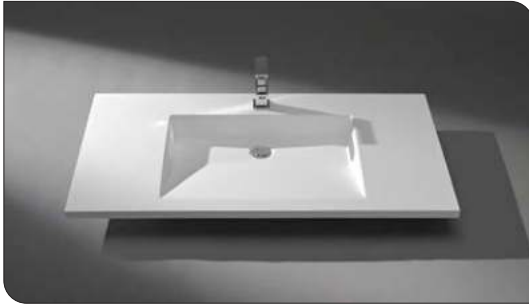

### Einzelwaschtisch FUTURA 2

ohne Überlauf

600 - 2400 mm      Weiß glänzend/matt

Beckeninnentiefe      75 mm

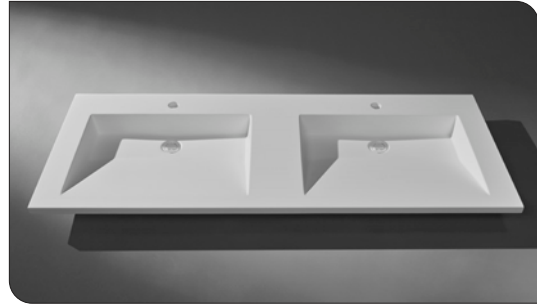

### Doppelwaschtisch FUTURA 2

ohne Überlauf

1200 - 2400 mm      Weiß glänzend/matt

Beckeninnentiefe      75 mm

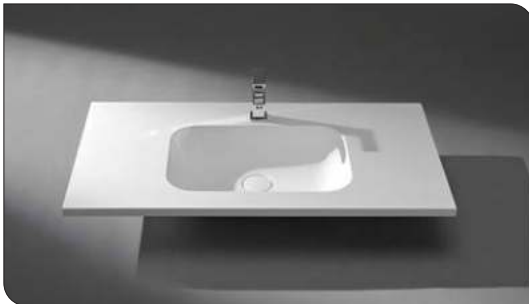

### Einzelwaschtisch CONTOUR

ohne Überlauf

600 - 2400 mm      Weiß glänzend/matt

Beckeninnentiefe      120 mm



### Doppelwaschtisch CONTOUR

ohne Überlauf

1200 - 3000 mm      Weiß glänzend/matt

Beckeninnentiefe      120 mm

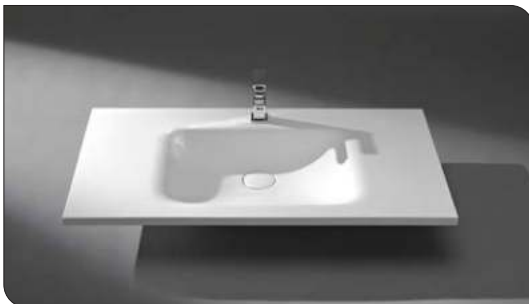

### Einzelwaschtisch ORGANIC

ohne Überlauf

700 - 2400 mm      Weiß glänzend/matt

Beckeninnentiefe      105 mm

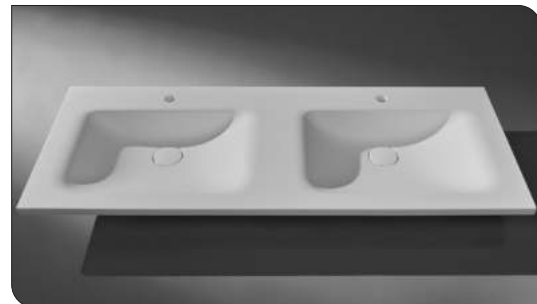

### Doppelwaschtisch ORGANIC

ohne Überlauf

1300 - 2560 mm      Weiß glänzend/matt

Beckeninnentiefe      105 mm



### Einzelwaschtisch CUBUS 2.0

ohne Überlauf

600 - 2400 mm      Weiß glänzend/matt

Beckeninnentiefe      100 mm



### Doppelwaschtisch CUBUS 2.0

ohne Überlauf

1200 - 3000 mm      Weiß glänzend/matt

Beckeninnentiefe      100 mm

# VARIPRO

Möbelwaschtische Mineralguss 555 mm Tiefe - maßvariabel

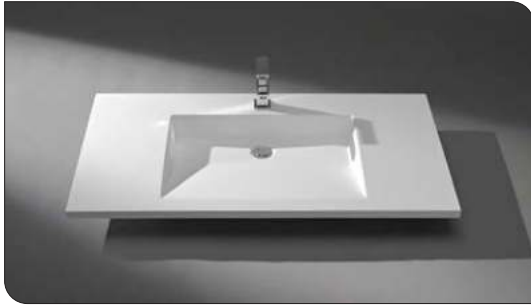

**Einzelwaschtisch FUTURA 2**

ohne Überlauf

700 - 2400 mm      Weiß glänzend/matt

Beckeninnentiefe      90 mm

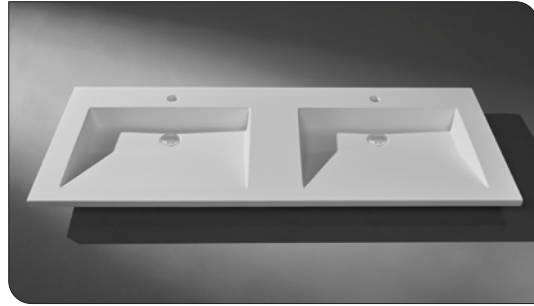

**Doppelwaschtisch FUTURA 2**

ohne Überlauf

1400 - 2400 mm      Weiß glänzend/matt

Beckeninnentiefe      90 mm

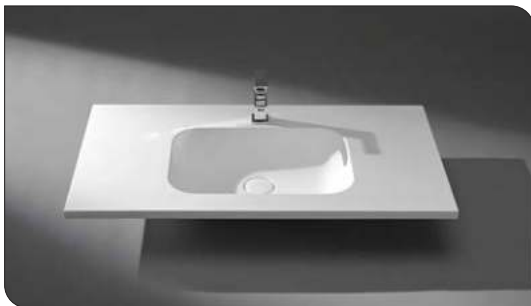

**Einzelwaschtisch CONTOUR**

ohne Überlauf

600 - 2400 mm      Weiß glänzend/matt

Beckeninnentiefe      120 mm



**Doppelwaschtisch CONTOUR**

ohne Überlauf

1200 - 2400 mm      Weiß glänzend/matt

Beckeninnentiefe      120 mm

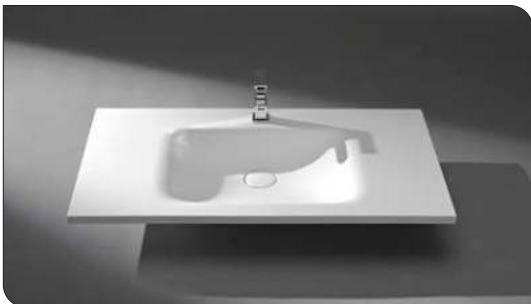

**Einzelwaschtisch ORGANIC**

ohne Überlauf

700 - 2400 mm      Weiß glänzend/matt

Beckeninnentiefe      117 mm



**Doppelwaschtisch ORGANIC**

ohne Überlauf

1400 - 2400 mm      Weiß glänzend/matt

Beckeninnentiefe      117 mm

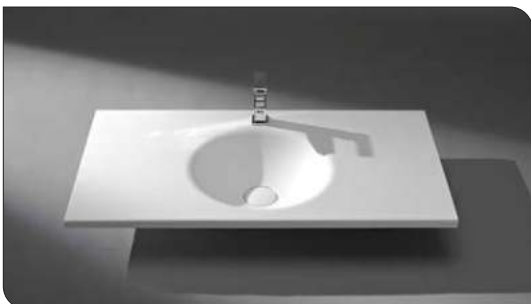

**Einzelwaschtisch ORGANIC 2.0**

ohne Überlauf

600 - 2400 mm      Weiß glänzend/matt

Beckeninnentiefe      100 mm



**Doppelwaschtisch ORGANIC 2.0**

ohne Überlauf

1200 - 2400 mm      Weiß glänzend/matt

Beckeninnentiefe      100 mm

# VARIPRO

## Möbelwaschtische Glas 500 mm Tiefe - maßvariabel



### Einzelwaschtisch ROMA

mit Überlauf

612 - 1912 mm

Weiß glänzend/matt/stone

612 - 1912 mm

Quarzgrau glänzend/matt/stone

Beckeninnentiefe

130 mm

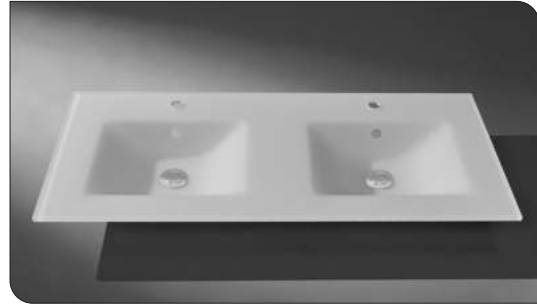

### Doppelwaschtisch ROMA

mit Überlauf

1212, 1412, 1612 mm

Weiß glänzend/matt/stone

1212, 1412, 1612 mm

Quarzgrau glänzend/matt/stone

Beckeninnentiefe

130 mm

**Bitte beachten: Nur der Einzelwaschtisch ist maßvariabel.**

### PG 1

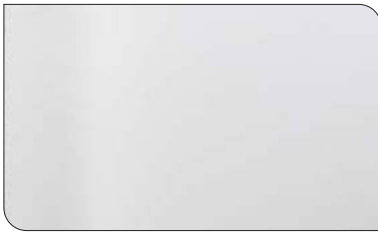

FG 601 - Weiß glänzend

### PG 2



FG 603 - Weiß matt

### PG 3



FG 604 - Weiß stone



FG 605 - Quarzgrau glänzend



FG 606 - Quarzgrau matt



FG 607 - Quarzgrau stone

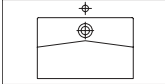
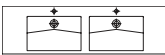
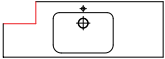
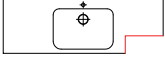
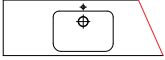
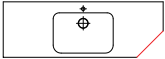

**Preise**

Skizze	Beschreibung	Höhe mm	Breite mm	Tiefe mm	Kurz- bezeichnung	An- schlag	Preise				
							1	2	3	4	5
	<p><b>Mineralgusswaschtisch FUTURA 2 ohne Überlauf</b> weiß glänzend/matt</p> <p>inkl. Raumsparisiphon inkl. Permanentablaufventil inkl. Ablaufabdeckung chrom Beckenmaß 520 x 330 mm Beckeninnentiefe 75 mm</p> <p><b>Genauere Maßskizze erforderlich!</b> <b>Bestellwaschtische können nicht mehr geändert werden.</b></p> <p><b>Berechnet wird pro angefangene 100 mm</b> <b>Preisgruppe 1 -</b> glänzend (FG 601) <b>Preisgruppe 2 -</b> matt (FG 603)</p> <p><i>Ein Überstand von 6 mm pro Seite zum Waschtischunter-schrank wird bei freihängenden Wandmontagen empfohlen.</i></p>	25	600-1200	460	<b>VMWTFU4612</b>	93	112				
		25	1201-1800	460	<b>VMWTFU4618</b>	86	103				
		25	1801-2400	460	<b>VMWTFU4624</b>	82	98				
	<p><b>Mineralgussdoppelwaschtisch FUTURA 2 ohne Überlauf</b> weiß glänzend/matt</p> <p>inkl. 2 x Raumsparisiphon inkl. 2x Permanentablaufventil inkl. Ablaufabdeckung chrom Beckenmaß 520 x 330 mm Beckeninnentiefe 75 mm</p> <p><b>Genauere Maßskizze erforderlich!</b> <b>Beckenabstände variabel</b> <b>Bestellwaschtische können nicht mehr geändert werden.</b></p> <p><b>Berechnet wird pro angefangene 100 mm</b> <b>Preisgruppe 1 -</b> glänzend (FG 601) <b>Preisgruppe 2 -</b> matt (FG 603)</p> <p><i>Ein Überstand von 6 mm pro Seite zum Waschtischunter-schrank wird bei freihängenden Wandmontagen empfohlen. Nicht in Kombination mit 600 mm breiten Waschtischunter-schränken planbar.</i></p>	25	1200-1800	460	<b>VMDWTFU4618</b>	134	167				
		25	1801-2400	460	<b>VMDWTFU4624</b>	127	158				
	<p><b>Mehrpreis ohne Armaturlochbohrung</b> Bitte abweichende Lieferzeit beachten. Bei Doppelwaschtischen bitte 2 x bestätigen.</p>				<b>CL-MPOB1</b>	47					
	<p><b>Mehrpreis für Ausklantung</b> ohne Sichtkante</p>				<b>CL-MPAOS</b>	168					
	<p><b>Mehrpreis für Ausklantung</b> mit Sichtkante</p>				<b>CL-MPAMS</b>	619					
	<p><b>Mehrpreis für Schrägschnitt</b> ohne Sichtkante</p>				<b>CL-MPSOS</b>	120					
	<p><b>Mehrpreis für Schrägschnitt</b> mit Sichtkante</p>				<b>CL-MPSMS</b>	297					

**Mineralgusswaschtisch CONTOUR - 460 mm Tiefe**

Preise

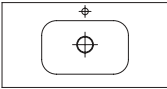
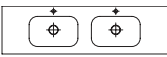
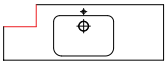
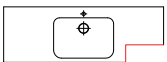
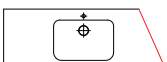
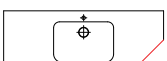
Skizze	Beschreibung	Höhe mm	Breite mm	Tiefe mm	Kurz- bezeichnung	An- schlag	Preise				
							1	2	3	4	5
	<p><b>Mineralgusswaschtisch CONTOUR ohne Überlauf</b> weiß glänzend/matt</p> <p>inkl. Raumparsiphon inkl. Ablaufsystem CLOU inkl. Ablaufabdeckung weiß glänzend/matt Beckenmaß 470 x 290 mm Beckeninnentiefe 120 mm</p> <p><b>Genauere Maßskizze erforderlich!</b> <b>Bestellwaschtische können nicht mehr geändert werden.</b></p> <p><b>Berechnet wird pro angefangene 100 mm</b> <b>Preisgruppe 1 -</b> glänzend (FG 601) <b>Preisgruppe 2 -</b> matt (FG 603)</p> <p><i>Ein Überstand von 6 mm pro Seite zum Waschtischunter-schrank wird bei freihängenden Wandmontagen empfohlen.</i></p>	25	600-1200	460	<b>VMWTC04612</b>	98	118				
		25	1201-1800	460	<b>VMWTC04618</b>	90	109				
		25	1801-2400	460	<b>VMWTC04624</b>	86	103				
	<p><b>Mineralgussdoppelwaschtisch CONTOUR ohne Überlauf</b> weiß glänzend/matt</p> <p>inkl. 2x Raumparsiphon inkl. 2x Ablaufsystem CLOU inkl. 2x Ablaufabdeckung weiß glänzend/matt Beckenmaß 470 x 290 mm Beckeninnentiefe 120 mm</p> <p><b>Genauere Maßskizze erforderlich!</b> <b>Beckenabstände variabel</b> <b>Bestellwaschtische können nicht mehr geändert werden.</b></p> <p><b>Berechnet wird pro angefangene 100 mm</b> <b>Preisgruppe 1 -</b> glänzend (FG 601) <b>Preisgruppe 2 -</b> matt (FG 603)</p> <p><i>Ein Überstand von 6 mm pro Seite zum Waschtischunter-schrank wird bei freihängenden Wandmontagen empfohlen.</i></p>	25	1200-1800	460	<b>VMDWTC04618</b>	145	178				
		25	1801-3000	460	<b>VMDWTC04630</b>	137	169				
	<p><b>Mehrpreis ohne Armaturlochbohrung</b> Bitte abweichende Lieferzeit beachten. Bei Doppelwaschtischen bitte 2 x bestätigen.</p>				<b>CL-MPOB1</b>	47					
	<p><b>Mehrpreis für Ausklüpfung ohne Sichtkante</b></p>				<b>CL-MPAOS</b>	168					
	<p><b>Mehrpreis für Ausklüpfung mit Sichtkante</b></p>				<b>CL-MPAMS</b>	619					
	<p><b>Mehrpreis für Schrägschnitt ohne Sichtkante</b></p>				<b>CL-MPSOS</b>	120					
	<p><b>Mehrpreis für Schrägschnitt mit Sichtkante</b></p>				<b>CL-MPSMS</b>	297					

**Preise**

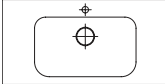
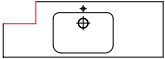
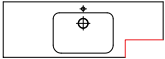
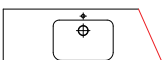
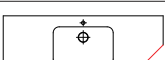
Skizze	Beschreibung	Höhe mm	Breite mm	Tiefe mm	Kurz- bezeichnung	An- schlag	Preise				
							1	2	3	4	5
	<p><b>Mineralgusswaschtisch ORGANIC ohne Überlauf</b> weiß glänzend/matt</p> <p>inkl. Raumsparسیون inkl. Ablaufsystem CLOU inkl. Ablaufabdeckung weiß glänzend/matt Beckenmaß 550 x 323 mm Beckeninnentiefe 105 mm</p> <p><b>Genauere Maßskizze erforderlich!</b> <b>Bestellwaschtische können nicht mehr geändert werden.</b></p> <p><b>Berechnet wird pro angefangene 100 mm</b> <b>Preisgruppe 1 -</b> glänzend (FG 601) <b>Preisgruppe 2 -</b> matt (FG 603)</p> <p><i>Ein Überstand von 6 mm pro Seite zum Waschtischunter-schrank wird bei freihängenden Wandmontagen empfohlen. Nicht in Kombination mit 600 mm breiten Waschtischunter-schränken planbar.</i></p>	25 25 25	700-1200 1201-1800 1801-2400	460 460 460	<p><b>VMWTOR4612</b> <b>VMWTOR4618</b> <b>VMWTOR4624</b></p>	98 90 86	118 109 103				
	<p><b>Mineralgussdoppelwaschtisch ORGANIC ohne Überlauf</b> weiß glänzend/matt</p> <p>inkl. 2x Raumsparسیون inkl. 2x Ablaufsystem CLOU inkl. 2x Ablaufabdeckung weiß glänzend/matt Beckenmaß 550 x 323 mm Beckeninnentiefe 105 mm</p> <p><b>Genauere Maßskizze erforderlich!</b> <b>Beckenabstände variabel</b> <b>Bestellwaschtische können nicht mehr geändert werden.</b></p> <p><b>Berechnet wird pro angefangene 100 mm</b> <b>Preisgruppe 1 -</b> glänzend (FG 601) <b>Preisgruppe 2 -</b> matt (FG 603)</p> <p><i>Ein Überstand von 6 mm pro Seite zum Waschtischunter-schrank wird bei freihängenden Wandmontagen empfohlen. Nicht in Kombination mit 600 mm breiten Waschtischunter-schränken planbar.</i></p>	25 25	1300-1800 1801-2560	460 460	<p><b>VMDWTOR4618</b> <b>VMDWTOR4625</b></p>	145 137	178 169				
	<p><b>Mehrpreis ohne Armaturlochbohrung</b> Bitte abweichende Lieferzeit beachten. Bei Doppelwaschtischen bitte 2 x bestätigen.</p>				<b>CL-MPOB1</b>	47					
	<p><b>Mehrpreis für Ausklüpfung ohne Sichtkante</b></p>				<b>CL-MPAOS</b>	168					
	<p><b>Mehrpreis für Ausklüpfung mit Sichtkante</b></p>				<b>CL-MPAMS</b>	619					
	<p><b>Mehrpreis für Schrägschnitt ohne Sichtkante</b></p>				<b>CL-MPSOS</b>	120					
	<p><b>Mehrpreis für Schrägschnitt mit Sichtkante</b></p>				<b>CL-MPSMS</b>	297					

**Mineralgusswaschtisch CUBUS 2.0 - 460 mm Tiefe**

Preise

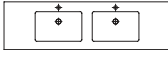
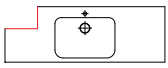
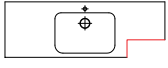
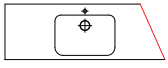
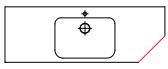
Skizze	Beschreibung	Höhe mm	Breite mm	Tiefe mm	Kurz- bezeichnung	An- schlag	Preise				
							1	2	3	4	5
	<p><b>Mineralgusswaschtisch CUBUS 2.0 ohne Überlauf</b> weiß glänzend/matt</p> <p>inkl. Raumparsiphon inkl. Ablaufsystem CLOU Chrom Beckenmaß 450 x 285 mm Beckeninnentiefe 100 mm</p> <p><b>Genau Maßskizze erforderlich!</b> <b>Bestellwaschtische können nicht mehr geändert werden.</b></p> <p><b>Berechnet wird pro angefangene 100 mm</b> <b>Preisgruppe 1 - glänzend (FG 601)</b> <b>Preisgruppe 2 - matt (FG 603)</b></p> <p><i>Ein Überstand von 6 mm pro Seite zum Waschtischunter-schrank wird bei freihängenden Wandmontagen empfohlen.</i></p>	25	600-1200	460	<b>VMWTCU4612</b>	98	118				
		25	1201-1800	460	<b>VMWTCU4618</b>	90	109				
		25	1801-2400	460	<b>VMWTCU4624</b>	86	103				
	<p><b>Mineralgussdoppelwaschtisch CUBUS 2.0 ohne Überlauf</b> weiß glänzend/matt</p> <p>inkl. 2 x Raumparsiphon inkl. 2x Ablaufsystem CLOU Chrom Beckenmaß 450 x 285 mm Beckeninnentiefe 100 mm</p> <p><b>Genau Maßskizze erforderlich!</b> <b>Beckenabstände variabel</b> <b>Bestellwaschtische können nicht mehr geändert werden.</b></p> <p><b>Berechnet wird pro angefangene 100 mm</b> <b>Preisgruppe 1 - glänzend (FG 601)</b> <b>Preisgruppe 2 - matt (FG 603)</b></p> <p><i>Ein Überstand von 6 mm pro Seite zum Waschtischunter-schrank wird bei freihängenden Wandmontagen empfohlen.</i></p>	25	1200-1800	460	<b>VMDWTCU4618</b>	145	178				
		25	1801-3000	460	<b>VMDWTCU4630</b>	137	169				
	<p><b>Mehrpreis ohne Armaturlochbohrung</b> Bitte abweichende Lieferzeit beachten. Bei Doppelwaschtischen bitte 2 x bestätigen.</p>				<b>CL-MPOB1</b>	47					
	<p><b>Mehrpreis für Ausklüpfung ohne Sichtkante</b></p>				<b>CL-MPAOS</b>	168					
	<p><b>Mehrpreis für Ausklüpfung mit Sichtkante</b></p>				<b>CL-MPAMS</b>	619					
	<p><b>Mehrpreis für Schrägschnitt ohne Sichtkante</b></p>				<b>CL-MPSOS</b>	120					
	<p><b>Mehrpreis für Schrägschnitt mit Sichtkante</b></p>				<b>CL-MPSMS</b>	297					

# VARIPRO

## Waschtischunterschranke für maßvariable Waschtische Tiefe 445 mm

Preise

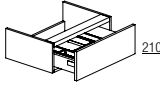
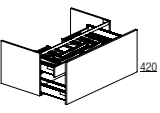
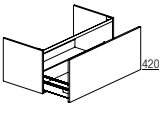
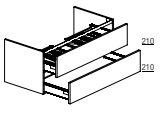
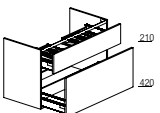
Skizze	Beschreibung	Höhe mm	Breite mm	Tiefe mm	Kurz- bezeichnung	An- schlag	Preise				
							1	2	3	4	5
	<b>Waschtischunterschrank</b> 1 Auszug mit Siphonausschnitt inkl. Kosmetikeinsatz für Waschtisch 600 mm für Waschtisch 700 mm für Waschtisch 800 mm für Waschtisch 900 mm für Waschtisch 1000 mm für Waschtisch 1200 mm für Waschtisch 1200 mm Auszug mit 2 Siphonausschnitten	210	600	445	<b>CLWTU260AS44</b>	279	301	307	324	347	
		210	700	445	<b>CLWTU270AS44</b>	293	318	323	340	370	
		210	800	445	<b>CLWTU280AS44</b>	313	340	347	363	399	
		210	900	445	<b>CLWTU290AS44</b>	323	353	360	376	418	
		210	1000	445	<b>CLWTU210AS44</b>	333	366	373	389	437	
		210	1200	445	<b>CLWTU212AS44</b>	354	393	400	415	476	
		210	1200	445	<b>CLWTU212A2S44</b>	382	421	428	444	505	
  	<b>Waschtischunterschrank</b> 1 Auszug ohne Siphonausschnitt 1 Innenauszug mit Siphonausschnitt inkl. Kosmetikeinsatz im Innenauszug  Innenauszug mit 2 Siphonausschnitten  <b>wie vor, jedoch ohne Innenauszug</b>	420	600	445	<b>CLWTU460AIS44</b>	436	477	484	504	560	
		420	700	445	<b>CLWTU470AIS44</b>	462	507	513	534	604	
		420	800	445	<b>CLWTU480AIS44</b>	492	545	552	573	651	
		420	900	445	<b>CLWTU490AIS44</b>	511	570	579	599	688	
		420	1000	445	<b>CLWTU410AIS44</b>	531	595	605	626	724	
		420	1200	445	<b>CLWTU412AIS44</b>	570	645	656	678	797	
		420	1200	445	<b>CLWTU412AI2S44</b>	597	673	684	706	826	
		420	600	445	<b>CLWTU460A44</b>	309	347	353	373	425	
		420	700	445	<b>CLWTU470A44</b>	328	369	375	396	461	
		420	800	445	<b>CLWTU480A44</b>	346	395	402	423	495	
		420	900	445	<b>CLWTU490A44</b>	362	417	425	446	529	
		420	1000	445	<b>CLWTU410A44</b>	378	437	447	469	560	
		420	1200	445	<b>CLWTU412A44</b>	411	482	493	514	628	
	<b>Waschtischunterschrank</b> 2 Auszüge oberer Auszug mit Siphonausschnitt inkl. Kosmetikeinsatz im oberen Auszug  oberer Auszug mit 2 Siphonausschnitten	420	600	445	<b>CLWTU4602AS44</b>	447	488	499	534	576	
		420	700	445	<b>CLWTU4702AS44</b>	476	522	533	568	622	
		420	800	445	<b>CLWTU4802AS44</b>	508	559	572	605	672	
		420	900	445	<b>CLWTU4902AS44</b>	527	585	598	631	710	
		420	1000	445	<b>CLWTU4102AS44</b>	549	612	625	658	750	
		420	1200	445	<b>CLWTU4122AS44</b>	593	667	682	712	829	
		420	1200	445	<b>CLWTU4122A2S44</b>	621	695	710	741	858	
	<b>Waschtischunterschrank</b> 2 Auszüge oberer Auszug mit Siphonausschnitt inkl. Kosmetikeinsatz im oberen Auszug  oberer Auszug mit 2 Siphonausschnitten	630	600	445	<b>CLWTU6602AS44</b>	503	561	573	610	682	
		630	700	445	<b>CLWTU6702AS44</b>	535	598	610	648	740	
		630	800	445	<b>CLWTU6802AS44</b>	572	646	660	697	802	
		630	900	445	<b>CLWTU6902AS44</b>	595	679	694	731	852	
		630	1000	445	<b>CLWTU6102AS44</b>	622	712	729	767	903	
		630	1200	445	<b>CLWTU6122AS44</b>	674	780	798	835	1006	
		630	1200	445	<b>CLWTU6122A2S44</b>	701	808	827	863	1035	

# VARIPRO

## Anbauschränke/-regale für maßvariable Waschtische Tiefe 445 mm / ohne Siphonausschnitt

Preise

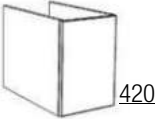
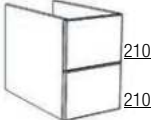
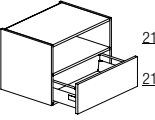
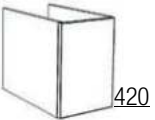
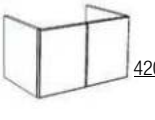
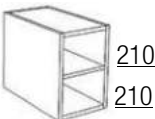
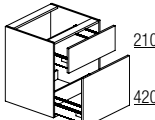
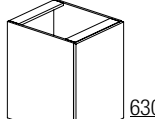
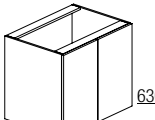
Skizze	Beschreibung	Höhe mm	Breite mm	Tiefe mm	Kurz- bezeichnung	An- schlag	Preise				
							1	2	3	4	5
	<b>Unterschränk</b> 1 Auszug	420	300	445	<b>CLUS430A44</b>		258	282	284	303	325
		420	600	445	<b>CLUS460A44</b>		309	347	353	373	425
		420	800	445	<b>CLUS480A44</b>		346	395	402	423	495
		420	900	445	<b>CLUS490A44</b>		362	417	425	446	529
	<b>Unterschränk</b> 2 Auszüge	420	300	445	<b>CLUS4302A44</b>		347	370	376	413	428
		420	600	445	<b>CLUS4602A44</b>		410	450	461	496	537
		420	800	445	<b>CLUS4802A44</b>		461	511	524	557	622
		420	900	445	<b>CLUS4902A44</b>		480	537	550	583	661
	<b>Unterschränk</b> 1 offenes Fach 1 Auszug	420	300	445	<b>CLUS430FA44</b>		243	257	260	278	289
		420	600	445	<b>CLUS460FA44</b>		298	321	326	344	368
		420	800	445	<b>CLUS480FA44</b>		339	368	374	390	427
		420	900	445	<b>CLUS490FA44</b>		357	389	396	412	456
	<b>Unterschränk breitenvariabel</b> 1 Tür 1 Holzeinlegeboden	420	160-600	445	<b>CLUS4TV44</b>	L/R	240	276	283	302	352
	<b>Unterschränk breitenvariabel</b> 2 Türen 1 Holzeinlegeboden	420	601-900	445	<b>CLUS42TV44</b>		338	392	402	420	465
	<b>Unterschranksregal breitenvariabel</b> 1 fester Boden	420	160-600	445	<b>CLUR4V44</b>		291				
		420	601-900	445	<b>CLUR4V244</b>		356				
	<b>Unterschränk</b> 2 Auszüge	630	300	445	<b>CLUS6302A44</b>		389	423	428	467	494
		630	600	445	<b>CLUS6602A44</b>		466	523	535	572	643
		630	800	445	<b>CLUS6802A44</b>		526	598	612	649	752
		630	900	445	<b>CLUS6902A44</b>		549	631	646	683	803
	<b>Unterschränk breitenvariabel</b> 1 Tür 2 Holzeinlegeböden	630	160-600	445	<b>CLUS6TV44</b>	L/R	291	344	351	365	423
	<b>Unterschränk breitenvariabel</b> 2 Türen 2 Holzeinlegeböden	630	601-900	445	<b>CLUS62TV44</b>		415	489	505	542	640

# VARIPRO

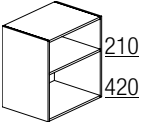

## Anbauschränke/-regale für maßvariable Waschtische Tiefe 445 mm / ohne Siphonausschnitt

Preise

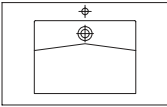
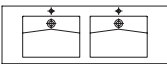
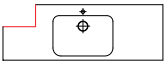
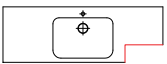
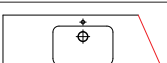

Skizze	Beschreibung	Höhe mm	Breite mm	Tiefe mm	Kurz- bezeichnung	An- schlag	Preise				
							1	2	3	4	5
	<b>Unterschrankregal breitenvariabel</b> 1 fester Boden	630	160-600	445	<b>CLUR6V44</b> <b>CLUR6V244</b>	363					
		630	601-900	445		446					

**Mineralgusswaschtisch FUTURA 2 - 555 mm Tiefe**

**Preise**

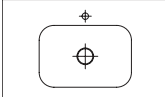

Skizze	Beschreibung	Höhe mm	Breite mm	Tiefe mm	Kurz- bezeichnung	An- schlag	Preise				
							1	2	3	4	5
	<p><b>Mineralgusswaschtisch FUTURA 2 ohne Überlauf</b> weiß glänzend/matt</p> <p>inkl. Raumsiphon inkl. Permanentablaufventil inkl. Ablaufabdeckung chrom Beckenmaß 550 x 395 mm Beckeninnentiefe 90 mm</p> <p><b>Genau Maßskizze erforderlich!</b> <b>Bestellwaschtische können nicht mehr geändert werden.</b></p> <p><b>Berechnet wird pro angefangene 100 mm</b> <b>Preisgruppe 1 -</b> glänzend (FG 601) <b>Preisgruppe 2 -</b> matt (FG 603)</p> <p><i>Ein Überstand von 6 mm pro Seite zum Waschtischunter-schrank wird bei freihängenden Wandmontagen empfohlen. Nicht in Kombination mit 600 mm breiten Waschtischunter-schränken planbar.</i></p>	25	700-1200	555	<b>VMWTFU5512</b>	95	114				
		25	1201-1800	555	<b>VMWTFU5518</b>	88	106				
		25	1801-2400	555	<b>VMWTFU5524</b>	84	100				
	<p><b>Mineralgussdoppelwaschtisch FUTURA 2 ohne Überlauf</b> weiß glänzend/matt</p> <p>inkl. 2 x Raumsiphon inkl. 2x Permanentablaufventil inkl. 2x Ablaufabdeckung chrom Beckenmaß 550 x 395 mm Beckeninnentiefe 90 mm</p> <p><b>Genau Maßskizze erforderlich!</b> <b>Beckenabstände variabel</b> <b>Bestellwaschtische können nicht mehr geändert werden.</b></p> <p><b>Berechnet wird pro angefangene 100 mm</b> <b>Preisgruppe 1 -</b> glänzend (FG 601) <b>Preisgruppe 2 -</b> matt (FG 603)</p> <p><i>Ein Überstand von 6 mm pro Seite zum Waschtischunter-schrank wird bei freihängenden Wandmontagen empfohlen. Nicht in Kombination mit 600 mm breiten Waschtischunter-schränken planbar.</i></p>	25	1400-1800	555	<b>VMDWTFU5518</b>	136	169				
		25	1801-2400	555	<b>VMDWTFU5524</b>	130	160				
	<p><b>Mehrpreis ohne Armaturlochbohrung</b> Bitte abweichende Lieferzeit beachten. Bei Doppelwaschtischen bitte 2 x bestätigen.</p>				<b>CL-MPOB1</b>	47					
	<p><b>Mehrpreis für Ausklüpfung ohne Sichtkante</b></p>				<b>CL-MPAOS</b>	168					
	<p><b>Mehrpreis für Ausklüpfung mit Sichtkante</b></p>				<b>CL-MPAMS</b>	619					
	<p><b>Mehrpreis für Schrägschnitt ohne Sichtkante</b></p>				<b>CL-MPSOS</b>	120					
	<p><b>Mehrpreis für Schrägschnitt mit Sichtkante</b></p>				<b>CL-MPSMS</b>	297					

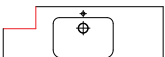
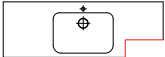
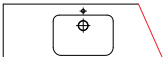
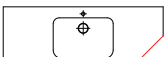
**Preise**

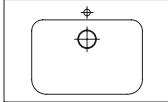

Skizze	Beschreibung	Höhe mm	Breite mm	Tiefe mm	Kurz- bezeichnung	An- schlag	Preise				
							1	2	3	4	5
	<p><b>Mineralgusswaschtisch CONTOUR ohne Überlauf</b> weiß glänzend/matt</p> <p>inkl. Raumspar-siphon inkl. Ablaufsystem CLOU inkl. Ablaufabdeckung weiß glänzend/matt Beckenmaß 500 x 335 mm Beckeninnentiefe 120 mm</p> <p><b>Genauere Maßskizze erforderlich!</b> <b>Bestellwaschtische können nicht mehr geändert werden.</b></p> <p><b>Berechnet wird pro angefangene 100 mm</b> <b>Preisgruppe 1 -</b> glänzend (FG 601) <b>Preisgruppe 2 -</b> matt (FG 603)</p> <p><i>Ein Überstand von 6 mm pro Seite zum Waschtischunter-schrank wird bei freihängenden Wandmontagen empfohlen.</i></p>	25	600-1200	555	<b>VMWTC05512</b>	100	120				
		25	1201-1800	555	<b>VMWTC05518</b>	93	111				
		25	1801-2400	555	<b>VMWTC05524</b>	88	106				
	<p><b>Mineralgussdoppelwaschtisch CONTOUR ohne Überlauf</b> weiß glänzend/matt</p> <p>inkl. 2 x Raumspar-siphon inkl. 2 x Ablaufsystem CLOU inkl. 2x Ablaufabdeckung weiß glänzend/matt Beckenmaß 500 x 335 mm Beckeninnentiefe 120 mm</p> <p><b>Genauere Maßskizze erforderlich!</b> <b>Beckenabstände variabel</b> <b>Bestellwaschtische können nicht mehr geändert werden.</b></p> <p><b>Berechnet wird pro angefangene 100 mm</b> <b>Preisgruppe 1 -</b> glänzend (FG 601) <b>Preisgruppe 2 -</b> matt (FG 603)</p> <p><i>Ein Überstand von 6 mm pro Seite zum Waschtischunter-schrank wird bei freihängenden Wandmontagen empfohlen.</i></p>	25	1200-1800	555	<b>VMDWTC05518</b>	147	180				
		25	1801-2400	555	<b>VMDWTC05524</b>	139	171				
	<p><b>Mehrpreis ohne Armaturlochbohrung</b> Bitte abweichende Lieferzeit beachten. Bei Doppelwaschtischen bitte 2 x bestätigen.</p>				<b>CL-MPOB1</b>	47					
	<p><b>Mehrpreis für Ausklinkung</b> ohne Sichtkante</p>				<b>CL-MPAOS</b>	168					
	<p><b>Mehrpreis für Ausklinkung</b> mit Sichtkante</p>				<b>CL-MPAMS</b>	619					
	<p><b>Mehrpreis für Schrägschnitt</b> ohne Sichtkante</p>				<b>CL-MPSOS</b>	120					
	<p><b>Mehrpreis für Schrägschnitt</b> mit Sichtkante</p>				<b>CL-MPSMS</b>	297					

**Mineralgusswaschtisch ORGANIC - 555 mm Tiefe**

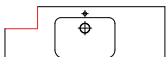
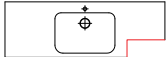
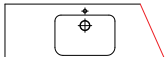
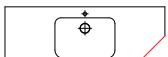
Preise

Skizze	Beschreibung	Höhe mm	Breite mm	Tiefe mm	Kurz- bezeichnung	An- schlag	Preise				
							1	2	3	4	5
	<p><b>Mineralgusswaschtisch ORGANIC ohne Überlauf</b> weiß glänzend/matt</p> <p>inkl. Raumparsiphon inkl. Ablaufsystem CLOU inkl. Ablaufabdeckung weiß glänzend/matt Beckenmaß 600 x 403 mm Beckeninnentiefe 117 mm</p> <p><b>Genauere Maßskizze erforderlich!</b> <b>Bestellwaschtische können nicht mehr geändert werden.</b></p> <p><b>Berechnet wird pro angefangene 100 mm</b> <b>Preisgruppe 1 -</b> glänzend (FG 601) <b>Preisgruppe 2 -</b> matt (FG 603)</p> <p><i>Ein Überstand von 6 mm pro Seite zum Waschtischunter-schrank wird bei freihängenden Wandmontagen empfohlen. Nicht in Kombination mit 600 mm breiten Waschtischunter-schränken planbar.</i></p>	25	700-1200	555	<b>VMWTOR5512</b>	100	120				
		25	1201-1800	555	<b>VMWTOR5518</b>	93	111				
		25	1801-2400	555	<b>VMWTOR5524</b>	88	106				
	<p><b>Mineralgussdoppelwaschtisch ORGANIC ohne Überlauf</b> weiß glänzend/matt</p> <p>inkl. 2 x Raumparsiphon inkl. 2 x Ablaufsystem CLOU inkl. 2x Ablaufabdeckung weiß glänzend/matt Beckenmaß 600 x 403 mm Beckeninnentiefe 117 mm</p> <p><b>Genauere Maßskizze erforderlich!</b> <b>Beckenabstände variabel</b> <b>Bestellwaschtische können nicht mehr geändert werden.</b></p> <p><b>Berechnet wird pro angefangene 100 mm</b> <b>Preisgruppe 1 -</b> glänzend (FG 601) <b>Preisgruppe 2 -</b> matt (FG 603)</p> <p><i>Ein Überstand von 6 mm pro Seite zum Waschtischunter-schrank wird bei freihängenden Wandmontagen empfohlen. Nicht in Kombination mit 600 mm breiten Waschtischunter-schränken planbar.</i></p>	25	1400-1800	555	<b>VMDWTOR5518</b>	147	180				
		25	1801-2400	555	<b>VMDWTOR5524</b>	139	171				
	<p><b>Mehrpreis ohne Armaturlochbohrung</b> Bitte abweichende Lieferzeit beachten. Bei Doppelwaschtischen bitte 2 x bestätigen.</p>				<b>CL-MPOB1</b>	47					
	<p><b>Mehrpreis für Ausklüpfung ohne Sichtkante</b></p>				<b>CL-MPAOS</b>	168					
	<p><b>Mehrpreis für Ausklüpfung mit Sichtkante</b></p>				<b>CL-MPAMS</b>	619					
	<p><b>Mehrpreis für Schrägschnitt ohne Sichtkante</b></p>				<b>CL-MPSOS</b>	120					
	<p><b>Mehrpreis für Schrägschnitt mit Sichtkante</b></p>				<b>CL-MPSMS</b>	297					

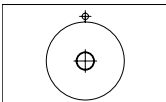
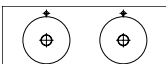
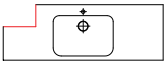
**Preise**

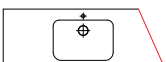
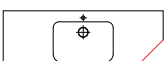
Skizze	Beschreibung	Höhe mm	Breite mm	Tiefe mm	Kurz- bezeichnung	An- schlag					
							1	2	3	4	5
	<p><b>Mineralgusswaschtisch ORGANIC 2.0 ohne Überlauf</b> weiß glänzend/matt</p> <p>inkl. Raumsparsiphon inkl. Ablaufsystem CLOU inkl. Ablaufabdeckung weiß glänzend/matt Beckenmaß Ø 428 mm Beckeninnentiefe 100 mm</p> <p><b>Genau Maßskizze erforderlich!</b> <b>Bestellwaschtische können nicht mehr geändert werden.</b></p> <p><b>Berechnet wird pro angefangene 100 mm</b> <b>Preisgruppe 1 -</b> glänzend (FG 601) <b>Preisgruppe 2 -</b> matt (FG 603)</p> <p><i>Ein Überstand von 6 mm pro Seite zum Waschtischunter-schrank wird bei freihängenden Wandmontagen empfohlen.</i></p>	25	600-1200	555	<b>VMWTOR25512</b>	100	120				
		25	1201-1800	555	<b>VMWTOR25518</b>	93	111				
		25	1801-2400	555	<b>VMWTOR25524</b>	88	106				
	<p><b>Mineralgussdoppelwaschtisch ORGANIC 2.0 ohne Überlauf</b> weiß glänzend/matt</p> <p>inkl. 2 x Ablaufsystem CLOU inkl. 2 x Raumsparsiphon inkl. 2x Ablaufabdeckung weiß glänzend/matt Beckenmaß Ø 428 mm Beckeninnentiefe 100 mm</p> <p><b>Genau Maßskizze erforderlich!</b> <b>Beckenabstände variabel</b> <b>Bestellwaschtische können nicht mehr geändert werden.</b></p> <p><b>Berechnet wird pro angefangene 100 mm</b> <b>Preisgruppe 1 -</b> glänzend (FG 601) <b>Preisgruppe 2 -</b> matt (FG 603)</p> <p><i>Ein Überstand von 6 mm pro Seite zum Waschtischunter-schrank wird bei freihängenden Wandmontagen empfohlen.</i></p>	25	1200-1800	555	<b>VMDWTOR25518</b>	147	180				
		25	1801-2400	555	<b>VMDWTOR25524</b>	139	171				
	<p><b>Mehrpreis ohne Armaturlochbohrung</b> Bitte abweichende Lieferzeit beachten. Bei Doppelwaschtischen bitte 2 x bestätigen.</p>				<b>CL-MPOB1</b>	47					
	<p><b>Mehrpreis für Ausklüfung ohne Sichtkante</b></p>				<b>CL-MPAOS</b>	168					
	<p><b>Mehrpreis für Ausklüfung mit Sichtkante</b></p>				<b>CL-MPAMS</b>	619					
	<p><b>Mehrpreis für Schrägschnitt ohne Sichtkante</b></p>				<b>CL-MPSOS</b>	120					
	<p><b>Mehrpreis für Schrägschnitt mit Sichtkante</b></p>				<b>CL-MPSMS</b>	297					

# VARIPRO

## Waschtischunterschranke für maßvariable Waschtische Tiefe 540 mm

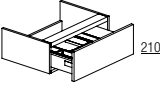
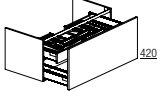
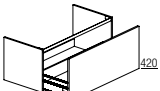
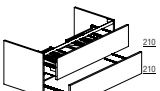
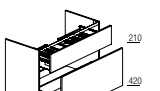

Preise

Skizze	Beschreibung	Höhe mm	Breite mm	Tiefe mm	Kurz- bezeichnung	An- schlag	Preise					
							1	2	3	4	5	
	<b>Waschtischunterschrank</b> 1 Auszug mit Siphonausschnitt inkl. Kosmetikeinsatz  <i>Achtung: Nicht kombinierbar mit maßvariablem            Waschtisch CONTOUR, Tiefe 555 mm</i>											
	für Waschtisch 600 mm	210	600	540	<b>CLWTU260AS54</b>		287	309	314	332	355	
	für Waschtisch 700 mm	210	700	540	<b>CLWTU270AS54</b>		301	326	332	349	379	
	für Waschtisch 800 mm	210	800	540	<b>CLWTU280AS54</b>		325	352	359	375	412	
	für Waschtisch 900 mm	210	900	540	<b>CLWTU290AS54</b>		335	366	373	389	432	
	für Waschtisch 1000 mm	210	1000	540	<b>CLWTU210AS54</b>		347	381	387	403	452	
	für Waschtisch 1200 mm	210	1200	540	<b>CLWTU212AS54</b>		369	408	415	431	492	
	für Waschtisch 1200 mm Auszug mit 2 Siphonausschnitten	210	1200	540	<b>CLWTU212A2S54</b>		408	436	444	459	521	
	<b>Waschtischunterschrank</b> 1 Auszug ohne Siphonausschnitt 1 Innenauszug mit Siphonausschnitt inkl. Kosmetikeinsatz im Innenauszug											
		420	600	540	<b>CLWTU460AIS54</b>		448	490	497	517	574	
		420	700	540	<b>CLWTU470AIS54</b>		476	521	527	548	619	
		420	800	540	<b>CLWTU480AIS54</b>		510	563	571	592	670	
		420	900	540	<b>CLWTU490AIS54</b>		531	591	599	620	709	
		420	1000	540	<b>CLWTU410AIS54</b>		552	617	626	648	746	
		420	1200	540	<b>CLWTU412AIS54</b>		595	671	682	704	824	
	Innenauszug mit 2 Siphonausschnitten	420	1200	540	<b>CLWTU412AI2S54</b>		623	699	710	732	854	
		<b>wie vor, jedoch ohne Innenauszug</b>										
			420	600	540	<b>CLWTU460A54</b>		319	358	364	384	436
			420	700	540	<b>CLWTU470A54</b>		341	382	388	409	475
			420	800	540	<b>CLWTU480A54</b>		360	409	417	437	510
			420	900	540	<b>CLWTU490A54</b>		378	433	442	462	546
			420	1000	540	<b>CLWTU410A54</b>		397	457	467	488	581
	420	1200	540	<b>CLWTU412A54</b>		434	505	515	537	652		
	<b>Waschtischunterschrank</b> 2 Auszüge oberer Auszug mit Siphonausschnitt inkl. Kosmetikeinsatz im oberen Auszug											
		420	600	540	<b>CLWTU4602AS54</b>		459	500	511	546	589	
		420	700	540	<b>CLWTU4702AS54</b>		491	537	548	583	638	
		420	800	540	<b>CLWTU4802AS54</b>		526	577	591	623	691	
		420	900	540	<b>CLWTU4902AS54</b>		547	606	619	651	732	
		420	1000	540	<b>CLWTU4102AS54</b>		571	635	648	681	773	
		420	1200	540	<b>CLWTU4122AS54</b>		619	693	708	738	856	
	oberer Auszug mit 2 Siphonausschnitten	420	1200	540	<b>CLWTU4122A2S54</b>		645	720	735	766	884	
	<b>Waschtischunterschrank</b> 2 Auszüge oberer Auszug mit Siphonausschnitt inkl. Kosmetikeinsatz im oberen Auszug											
		630	600	540	<b>CLWTU6602AS54</b>		521	580	592	629	701	
		630	700	540	<b>CLWTU6702AS54</b>		556	620	632	670	762	
		630	800	540	<b>CLWTU6802AS54</b>		597	672	686	723	829	
		630	900	540	<b>CLWTU6902AS54</b>		624	708	723	760	883	
		630	1000	540	<b>CLWTU6102AS54</b>		652	744	760	798	936	
		630	1200	540	<b>CLWTU6122AS54</b>		710	817	835	872	1044	
	oberer Auszug mit 2 Siphonausschnitten	630	1200	540	<b>CLWTU6122A2S54</b>		737	845	863	900	1073	

# VARIPRO

## Anbauschränke/-regale für maßvariable Waschtische Tiefe 540 mm / ohne Siphonausschnitt

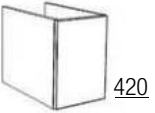
Preise

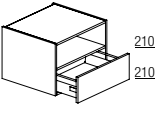
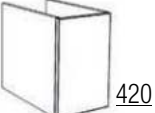
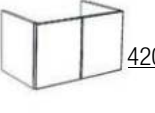
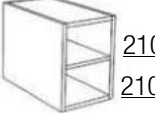
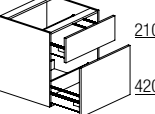
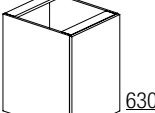
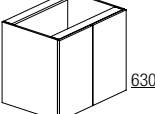
Skizze	Beschreibung	Höhe mm	Breite mm	Tiefe mm	Kurz- bezeichnung	An- schlag	Preise				
							1	2	3	4	5
	<b>Unterschränk</b> 1 Auszug	420	300	540	<b>CLUS430A54</b>		263	287	289	309	330
		420	600	540	<b>CLUS460A54</b>		319	358	364	384	436
		420	800	540	<b>CLUS480A54</b>		360	409	417	437	510
		420	900	540	<b>CLUS490A54</b>		378	433	442	462	546
	<b>Unterschränk</b> 2 Auszüge	420	300	540	<b>CLUS4302A54</b>		352	375	382	419	448
		420	600	540	<b>CLUS4602A54</b>		421	461	472	507	548
		420	800	540	<b>CLUS4802A54</b>		476	526	539	572	638
		420	900	540	<b>CLUS4902A54</b>		497	555	568	600	679
	<b>Unterschränk</b> 1 offenes Fach 1 Auszug	420	300	540	<b>CLUS430FA54</b>		249	262	265	284	294
		420	600	540	<b>CLUS460FA54</b>		310	333	338	356	380
		420	800	540	<b>CLUS480FA54</b>		354	383	389	406	443
		420	900	540	<b>CLUS490FA54</b>		374	407	413	430	474
	<b>Unterschränk breitenvariabel</b> 1 Tür 1 Holzeinlegeboden	420	160-600	540	<b>CLUS4TV54</b>	L/R	244	281	287	307	356
	<b>Unterschränk breitenvariabel</b> 2 Türen 1 Holzeinlegeboden	420	601-900	540	<b>CLUS42TV54</b>		345	398	409	448	492
	<b>Unterschranksregal breitenvariabel</b> 1 fester Boden	420	160-600	540	<b>CLUR4V54</b>		181				
		420	601-900	540	<b>CLUR4V254</b>		197				
	<b>Unterschränk</b> 2 Auszüge	630	300	540	<b>CLUS6302A54</b>		398	432	437	475	503
		630	600	540	<b>CLUS6602A54</b>		482	539	551	588	660
		630	800	540	<b>CLUS6802A54</b>		547	620	634	671	775
		630	900	540	<b>CLUS6902A54</b>		573	656	671	708	829
	<b>Unterschränk breitenvariabel</b> 1 Tür 2 Holzeinlegeböden	630	160-600	540	<b>CLUS6TV54</b>	L/R	308	361	369	383	441
	<b>Unterschränk breitenvariabel</b> 2 Türen 2 Holzeinlegeböden	630	601-900	540	<b>CLUS62TV54</b>		439	514	530	567	666

# VARIPRO

## Anbauschränke/-regale für maßvariable Waschtische Tiefe 540 mm / ohne Siphonausschnitt

Preise

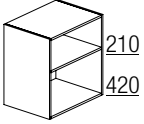
Skizze	Beschreibung	Höhe mm	Breite mm	Tiefe mm	Kurz- bezeichnung	An- schlag	Preise				
							1	2	3	4	5
	<b>Unterschrankregal breitenvariabel</b> 1 fester Boden	630 630	160-600 601-900	540 540	<b>CLUR6V54</b> <b>CLUR6V254</b>	330 414					

Preise

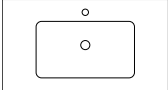
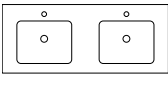

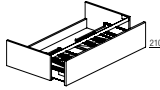
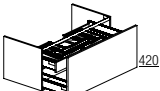
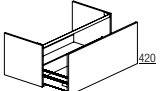
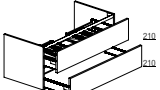
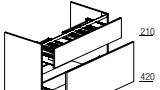
Skizze	Beschreibung	Höhe mm	Breite mm	Tiefe mm	Kurz- bezeichnung	An- schlag	Preise				
							1	2	3	4	5
	<p><b>Glaswaschtisch ROMA mit Überlauf</b> weiß glänzend/matt/stone Quarzgrau glänzend/matt/stone</p> <p>inkl. Raumsparophon inkl. Überlaufabdeckung Chrom</p> <p>Waschtischbreite <b>612 mm</b> Beckenmaß 425 x 310 mm Waschtischbreite <b>ab 613 mm</b> Beckenmaß 550 x 310 mm</p> <p>Beckeninnentiefe 130 mm</p> <p><b>Genaue Maßskizze erforderlich!</b> <b>Bestellwaschtische können nicht mehr geändert werden.</b></p> <p><i>Ein Überstand von 6 mm pro Seite zum Waschtischunterschrank wird bei freihängenden Wandmontagen empfohlen.</i></p> <p><b>Berechnet wird pro angefangene 100 mm</b> Preisgruppe 1 - weiß glänzend (FG 601) Preisgruppe 1 - quarzgrau glänzend (FG 605)</p> <p>Preisgruppe 2 - weiß matt (FG 603) Preisgruppe 2 - quarzgrau matt (FG 606)</p> <p>Preisgruppe 3 - weiß stone (FG 604) Preisgruppe 3 - quarzgrau stone (FG 607)</p>	12	612-1200	500	<b>VGWTR05012</b>	95	105	108			
		12	1201-1912	500	<b>VGWTR05019</b>	93	102	106			
	<p><b>Glasdoppelwaschtisch ROMA mit Überlauf</b> Weiß glänzend/matt/stone Quarzgrau glänzend/matt/stone</p> <p>inkl. Raumsparophon inkl. Überlaufabdeckung Chrom Beckeninnentiefe 130 mm</p> <p><b>Berechnet wird pro angefangene 100 mm</b> Preisgruppe 1 - weiß glänzend (FG 601) Preisgruppe 1 - quarzgrau glänzend (FG 605)</p> <p>Preisgruppe 2 - weiß matt (FG 603) Preisgruppe 2 - quarzgrau matt (FG 606)</p> <p>Preisgruppe 3 - weiß stone (FG 604) Preisgruppe 3 - quarzgrau stone (FG 607)</p> <p>Beckenmaß 425 x 310 mm Beckenmaß 550 x 310 mm Beckenmaß 550 x 310 mm Becken links Beckenmaß 550 x 310 mm Becken rechts</p>										
		12	1212	500	<b>CLGDWTR012</b>	1297	1426	1468			
		12	1412	500	<b>CLGDWTR014</b>	1452	1605	1653			
		12	1612	500	<b>CLGDWTR016L</b>	1621	1835	1890			
		12	1612	500	<b>CLGDWTR016R</b>	1626	1854	1910			
	<p><b>Mehrpreis ohne Armaturlochbohrung</b> Bitte abweichende Lieferzeit beachten. Bei Doppelwaschtischen bitte 2 x bestätigen.</p>				<b>CL-MPOB1</b>	47					
	<p><b>Mehrpreis ohne Überlauf</b> Bitte abweichende Lieferzeit beachten. Bei Doppelwaschtischen bitte 2 x bestätigen. Bitte Ablaufsystem separat bestellen oder bauseits.</p>				<b>CL-MPOU1</b>	47					

Skizze	Beschreibung	Höhe mm	Breite mm	Tiefe mm	Kurz- bezeichnung	An- schlag	Preise				
							1	2	3	4	5
	<b>Waschtischunterschrank</b> 1 Auszug mit Siphonausschnitt inkl. Kosmetikeinsatz im Auszug für Waschtisch 600 mm für Waschtisch 700 mm für Waschtisch 800 mm für Waschtisch 900 mm für Waschtisch 1000 mm für Waschtisch 1200 mm für Waschtisch 1200 mm Auszug mit 2 Siphonausschnitten	210	600	480	<b>CLWU260AS48</b>		283	306	311	328	352
		210	700	480	<b>CLWU270AS48</b>		297	322	327	345	374
		210	800	480	<b>CLWU280AS48</b>		319	347	353	370	406
		210	900	480	<b>CLWU290AS48</b>		330	361	368	384	426
		210	1000	480	<b>CLWU210AS48</b>		341	374	381	397	445
		210	1200	480	<b>CLWU212AS48</b>		363	401	409	424	485
		210	1200	480	<b>CLWU212A2S48</b>		390	430	437	452	514
  	<b>Waschtischunterschrank</b> 1 Auszug ohne Siphonausschnitt 1 Innenauszug mit Siphonausschnitt inkl. Kosmetikeinsatz im Innenauszug für Waschtisch 600 mm für Waschtisch 700 mm für Waschtisch 800 mm für Waschtisch 900 mm für Waschtisch 1000 mm für Waschtisch 1200 mm für Waschtisch 1200 mm Innenauszug mit 2 Siphonausschnitten  <b>wie vor, jedoch ohne Innenauszug</b> für Waschtisch 600 mm für Waschtisch 700 mm für Waschtisch 800 mm für Waschtisch 900 mm für Waschtisch 1000 mm für Waschtisch 1200 mm	420	600	480	<b>CLWU460AIS481</b>		442	484	490	510	567
		420	700	480	<b>CLWU470AIS481</b>		468	513	520	540	611
		420	800	480	<b>CLWU480AIS481</b>		501	555	562	583	661
		420	900	480	<b>CLWU490AIS481</b>		520	580	588	609	698
		420	1000	480	<b>CLWU410AIS481</b>		540	605	614	636	734
		420	1200	480	<b>CLWU412AIS481</b>		582	657	668	689	810
		420	1200	480	<b>CLWU412A2S481</b>		609	685	696	718	839
	<b>Waschtischunterschrank</b> 2 Auszüge oberer Auszug mit Siphonausschnitt inkl. Kosmetikeinsatz im oberen Auszug für Waschtisch 600 mm für Waschtisch 700 mm für Waschtisch 800 mm für Waschtisch 900 mm für Waschtisch 1000 mm für Waschtisch 1200 mm für Waschtisch 1200 mm oberer Auszug mit 2 Siphonausschnitten	420	600	480	<b>CLWU4602AS48</b>		453	494	505	539	582
		420	700	480	<b>CLWU4702AS48</b>		482	529	539	574	629
		420	800	480	<b>CLWU4802AS48</b>		516	568	581	613	681
		420	900	480	<b>CLWU4902AS48</b>		536	595	608	641	720
		420	1000	480	<b>CLWU4102AS48</b>		559	623	636	669	761
		420	1200	480	<b>CLWU4122AS48</b>		605	679	694	724	841
		420	1200	480	<b>CLWU4122A2S48</b>		631	706	721	751	869
	<b>Waschtischunterschrank</b> 2 Auszüge oberer Auszug mit Siphonausschnitt inkl. Kosmetikeinsatz im oberen Auszug für Waschtisch 600 mm für Waschtisch 700 mm für Waschtisch 800 mm für Waschtisch 900 mm für Waschtisch 1000 mm für Waschtisch 1200 mm für Waschtisch 1200 mm oberer Auszug mit 2 Siphonausschnitten	630	600	480	<b>CLWU6602AS48</b>		511	569	581	618	690
		630	700	480	<b>CLWU6702AS48</b>		544	607	619	657	749
		630	800	480	<b>CLWU6802AS48</b>		584	658	672	709	814
		630	900	480	<b>CLWU6902AS48</b>		608	692	707	744	866
		630	1000	480	<b>CLWU6102AS48</b>		636	726	743	781	918
		630	1200	480	<b>CLWU6122AS48</b>		689	796	815	852	1023
		630	1200	480	<b>CLWU6122A2S48</b>		716	823	842	879	1051

# VARIPRO

## Anbauschränke/-regale für maßvariable Waschtische Tiefe 480 mm / ohne Siphonausschnitt

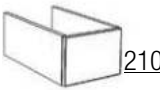
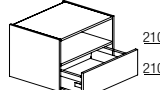
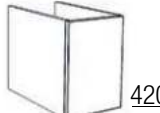
Preise

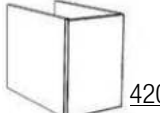
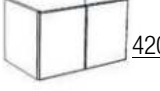
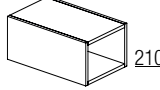
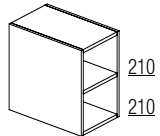
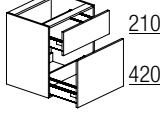
Skizze	Beschreibung	Höhe mm	Breite mm	Tiefe mm	Kurz- bezeichnung	An- schlag	Preise				
							1	2	3	4	5
 210	<b>Unterschränk</b> 1 Auszug	210	300	480	<b>CLUS230A48</b>		213	225	228	247	256
		210	600	480	<b>CLUS260A48</b>		244	265	271	288	310
		210	700	480	<b>CLUS270A48</b>		259	283	288	306	334
		210	800	480	<b>CLUS280A48</b>		270	296	302	319	353
		210	900	480	<b>CLUS290A48</b>		279	309	315	332	372
 210 210	<b>Unterschränk</b> 1 offenes Fach 1 Auszug	420	300	480	<b>CLUS430FA48</b>		245	259	262	281	291
		420	600	480	<b>CLUS460FA48</b>		302	325	331	348	372
		420	800	480	<b>CLUS480FA48</b>		345	373	380	396	433
		420	900	480	<b>CLUS490FA48</b>		364	396	402	419	462
 420	<b>Unterschränk</b> 1 Auszug	420	300	480	<b>CLUS430A48</b>		260	284	286	306	327
		420	500	480	<b>CLUS450A48</b>		295	328	334	353	395
		420	600	480	<b>CLUS460A48</b>		312	350	357	376	428
		420	800	480	<b>CLUS480A48</b>		351	400	408	428	501
		420	900	480	<b>CLUS490A48</b>		367	422	431	451	534
 210 210	<b>Unterschränk</b> 2 Auszüge	420	300	480	<b>CLUS4302A48</b>		348	371	377	414	434
		420	400	480	<b>CLUS4402A48</b>		369	397	406	443	461
		420	600	480	<b>CLUS4602A48</b>		413	453	464	499	540
		420	700	480	<b>CLUS4702A48</b>		444	489	500	535	589
		420	800	480	<b>CLUS4802A48</b>		466	517	530	562	628
		420	900	480	<b>CLUS4902A48</b>		486	544	557	589	667
		420	1000	480	<b>CLUS4102A48</b>		510	572	585	618	708
 420	<b>Unterschränk breitenvariabel</b> 1 Tür 1 Holzeinlegeboden	420	160-600	480	<b>CLUS4TV48</b>	L/R	244	281	287	307	356
 420	<b>Unterschränk breitenvariabel</b> 2 Türen 1 Holzeinlegeboden	420	601-900	480	<b>CLUS42TV48</b>		345	398	409	425	466
 210	<b>Unterschränkregal breitenvariabel</b> 1 Fach	210	160-600	480	<b>CLUR2V48</b>		162				
		210	601-900	480	<b>CLUR2V248</b>		226				
 210 210	<b>Unterschränkregal breitenvariabel</b> 1 fester Boden	420	160-600	480	<b>CLUR4V48</b>		291				
		420	601-900	480	<b>CLUR4V248</b>		222				
 210 420	<b>Unterschränk</b> 2 Auszüge	630	300	480	<b>CLUS6302A48</b>		392	426	432	470	497
		630	600	480	<b>CLUS6602A48</b>		473	530	542	579	649
		630	800	480	<b>CLUS6802A48</b>		533	606	620	657	760
		630	900	480	<b>CLUS6902A48</b>		558	641	656	693	813

# VARIPRO

## Anbauschränke/-regale für maßvariable Waschtische Tiefe 480 mm / ohne Siphonausschnitt

Preise

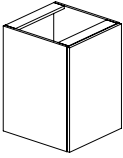
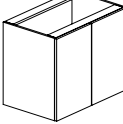
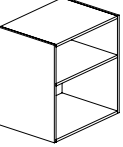
Skizze	Beschreibung	Höhe mm	Breite mm	Tiefe mm	Kurz- bezeichnung	An- schlag	Preise				
							1	2	3	4	5
 <p>630</p>	<b>Unterschrank breitenvariabel</b> 1 Tür 2 Holzeinlegeböden	630	160-600	480	<b>CLUS6TV48</b>	L/R	297	350	358	372	430
 <p>630</p>	<b>Unterschrank breitenvariabel</b> 2 Türen 2 Holzeinlegeböden	630	601-900	480	<b>CLUS62TV48</b>		423	498	513	550	649
 <p>210 420</p>	<b>Unterschrankregal breitenvariabel</b> 1 fester Boden	630 630	160-600 601-900	480 480	<b>CLUR6V48</b> <b>CLUR6V248</b>		330 406				





# PLUS

## Waschtischunterschränke für Markenwaschtische

### Möbelklassiker und Markenkeramik

Unser Sortiment bietet Ihnen eine vielfältige Auswahl hochwertiger Unterbauten für die Waschtischserien namhafter Keramikhersteller. Sollten Sie Ihren Wunschwaschtisch nicht finden, sprechen Sie bitte Ihren Fachhändler an. Wir fertigen individuelle Möbel nach Maß – und begleiten Sie gerne persönlich auf dem Weg zu Ihrem Wunschwaschtisch!

Für welchen Markenwaschtisch wir Unterschränke anbieten erfahren Sie unter:  
[www.badea-badmoebel.de](http://www.badea-badmoebel.de)

Diese Übersicht wird stetig aktualisiert und erweitert.



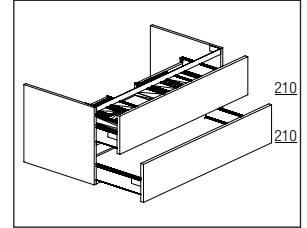
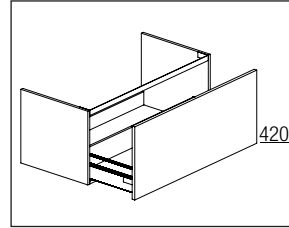
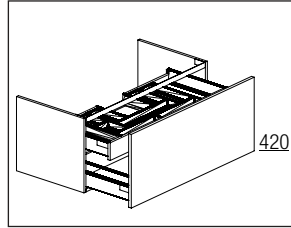

Schrankbreite	Waschtischbreite
bis 450 mm	bis 500 mm
451-550 mm	501-600 mm
551-650 mm	601-700 mm
651-750 mm	701-800 mm
751-850 mm	801-900 mm
851-950 mm	901-1000 mm
951-1050 mm	1001-1100 mm
1051-1150 mm	1101-1200 mm
1151-1250 mm	1201-1300 mm
1251-1300 mm	1301-1350 mm

1 Auszug / 1 Innenauszug				
PG1	PG2	PG3	PG4	PG5
493	543	546	573	616
521	577	580	608	663
552	612	615	644	713
590	662	665	695	772
612	691	696	726	815
636	721	727	758	857
661	752	759	792	902
685	783	790	823	946
712	818	825	858	993
740	852	860	893	1040

1 Auszug				
PG1	PG2	PG3	PG4	PG5
389	437	438	470	517
413	468	470	502	563
440	498	500	534	612
465	534	537	573	657
486	563	566	603	702
509	594	599	636	746
533	625	630	668	792
556	655	660	698	837
580	687	692	731	882
604	718	723	764	928

2 Auszüge (210 / 210 mm)				
PG1	PG2	PG3	PG4	PG5
503	552	559	607	650
533	589	597	643	702
568	631	638	685	735
608	677	687	731	796
631	710	719	764	842
659	743	752	798	889
686	777	787	831	936
712	809	821	864	982
742	846	858	901	1033
772	883	895	937	1083

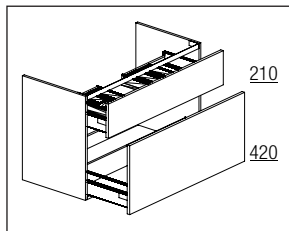
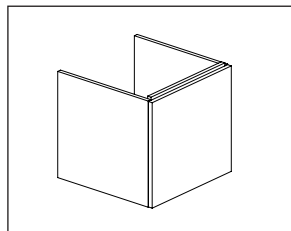

Schrankbreite	Waschtischbreite
bis 450 mm	bis 500 mm
451-550 mm	501-600 mm
551-650 mm	601-700 mm
651-750 mm	701-800 mm
751-850 mm	801-900 mm
851-950 mm	901-1000 mm
951-1050 mm	1001-1100 mm
1051-1150 mm	1101-1200 mm
1151-1250 mm	1201-1300 mm
1251-1300 mm	1301-1350 mm

1 Tür				
PG1	PG2	PG3	PG4	PG5
311	349	351	377	440
324	375	378	410	469

2 Auszüge (210 / 420 mm)				
PG1	PG2	PG3	PG4	PG5
566	608	620	663	741
602	652	665	708	806
640	695	709	752	875
687	753	770	811	950
716	792	809	852	1012
748	832	851	894	1072
780	872	891	935	1134
811	911	933	975	1194
847	955	977	1020	1259
882	998	1022	1064	1324

	<b>Seite</b>
PURE	91
Varianten	92
Planungsbeispiele	93
Übersicht: Möbelwaschtische Mineralguss	94-95
Übersicht: Möbelwaschtische Keramik	96
Übersicht: Aufsatzwaschtische Keramik	97-98
Übersicht: Aufsatzwaschtisch Glas	98
Möbelwaschtische Mineralguss	99-101
Möbelwaschtische Keramik	102
Aufsatzwaschtische Keramik	103-104
Aufsatzwaschtisch Glas	104
Waschtischplatten für Aufsatzwaschtische	105-108
Waschtischunterschränke für Aufsatzwaschtische	109-110
Anbauregale Tiefe 450 mm (ohne Siphonausschnitt)	110
Waschtischunterschränke für Aufsatzwaschtische	111-112
Anbauregale Tiefe 480 mm (ohne Siphonausschnitt)	112
Ergänzungsmöbel	113
Zubehör	114



# PURE

Pure Schönheit: Unsere grifflose Serie PURE setzt auf eine reduzierte Linienführung und elegante Zurückhaltung. Das Ergebnis ist eine architektonisch überzeugende Designqualität, die über viele Jahre ihre Gültigkeit behält.

Blickfang: Die Griffprofile gibt es wahlweise in Weiß, Schwarz, Quarzgrau und Edelstahlfarbig – auf Wunsch auch mit effektvoller Beleuchtung.



# PURE Varianten

## Griffprofilfarben/ Griff 985 und 982



**Griff 985 FG ...**  
Die Griffprofile sind im Schrankpreis enthalten.  
Lieferbare Farben siehe oben.



**Griff 982 FG ...**  
inklusive integrierter Griffleistenbeleuchtung im L- und C-Profil.



Mehrpreis für Beleuchtung		B
Berechnung pro Schrank (Korpusbreite = LED-Leuchtmittel)		
300 mm = 2,34 Watt pro Griffprofil	<b>P-MPB30</b>	33
350 mm = 2,73 Watt pro Griffprofil	<b>P-MPB35</b>	37
500 mm = 3,9 Watt pro Griffprofil	<b>P-MPB50</b>	49
600 mm = 4,68 Watt pro Griffprofil	<b>P-MPB60</b>	56
700 mm = 5,46 Watt pro Griffprofil	<b>P-MPB70</b>	64
800 mm = 6,42 Watt pro Griffprofil	<b>P-MPB80</b>	72
900 mm = 7,02 Watt pro Griffprofil	<b>P-MPB90</b>	80
1000 mm = 7,8 Watt pro Griffprofil	<b>P-MPB100</b>	87
1200 mm = 9,36 Watt pro Griffprofil	<b>P-MPB120</b>	103

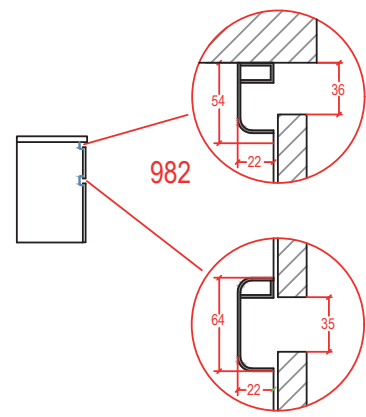
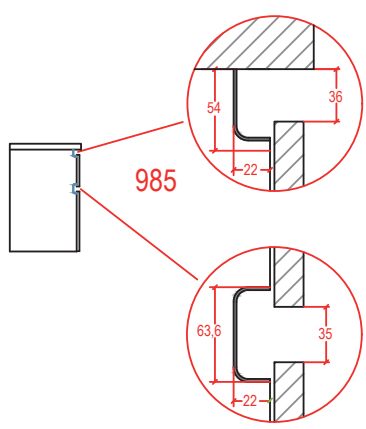

### Waagrechtes Griffprofil (C- und L-Profil)

• An Waschtischunterschrank kommen unterhalb der Waschtischplatte und des Abdeckbodens grundsätzlich L-Profile zum Einsatz.

### Waagrechtes Griffprofil (C- und L-Profil mit Beleuchtung)

• Griff 982 wird im Unterschrank mit integrierter Beleuchtung im L- und im C-Profil geliefert.  
• Leuchtmittel: LED-Leuchtmittel 7,8 Watt pro Meter, Farbtemperatur 3000 - 6500 K  
• Zur Steuerung der Beleuchtung empfehlen wir die Funk-Sets.

# PURE

## Planungsbeispiele



\* zu ergänzende Artikel bei beleuchteter Variante.



**Einzelwaschtisch FORUM**  
mit Überlauf  
610, 810, 910, 1010, 1210 mm Becken mittig Weiß glänzend  
Beckeninnentiefe 108 mm  
Waschtischtiefe 490 mm



**Doppelwaschtisch FORUM**  
mit Überlauf  
1210 mm Weiß glänzend  
Beckeninnentiefe 108 mm  
Waschtischtiefe 490 mm



**Einzelwaschtisch FUTURA 2**  
ohne Überlauf  
610, 810, 910, 1010, 1210 mm Becken mittig Weiß glänzend  
Beckeninnentiefe 75 mm  
Waschtischtiefe 460 mm

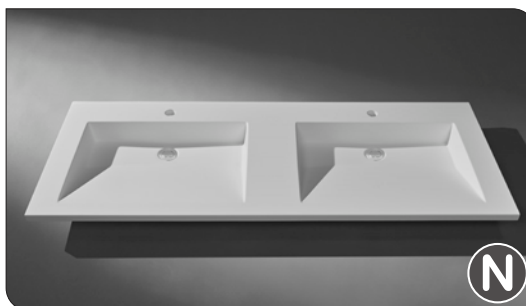

**Doppelwaschtisch FUTURA 2**  
ohne Überlauf  
1210 mm Weiß glänzend  
Beckeninnentiefe 75 mm  
Waschtischtiefe 460 mm

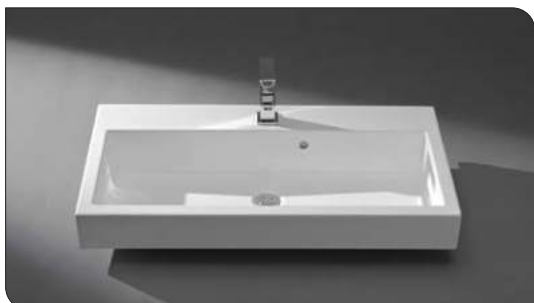

**Einzelwaschtisch FARO**  
mit Überlauf  
612, 812, 1012 mm Becken mittig Weiß glänzend  
Beckeninnentiefe 128 mm  
Waschtischtiefe 460 mm

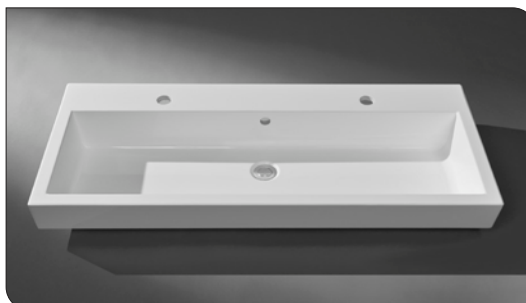

**Doppelwaschtisch FARO**  
mit Überlauf  
1012 mm Becken mittig / 2 Armaturlochbohrungen Weiß glänzend  
Beckeninnentiefe 128 mm  
Waschtischtiefe 460 mm

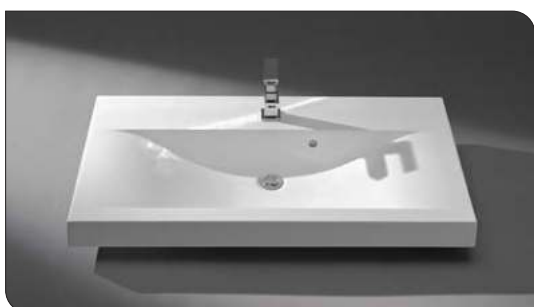

**Einzelwaschtisch FIDELIO**  
mit Überlauf  
910, 1210 mm Becken mittig Weiß glänzend  
Beckeninnentiefe 98 mm  
Waschtischtiefe 490 mm



**Doppelwaschtisch FIDELIO**  
mit Überlauf  
1210 mm Becken mittig / 2 Armaturlochbohrungen Weiß glänzend  
Beckeninnentiefe 98 mm  
Waschtischtiefe 490 mm

# PURE

## Möbelwaschtische Mineralguss

**N** Neuheit

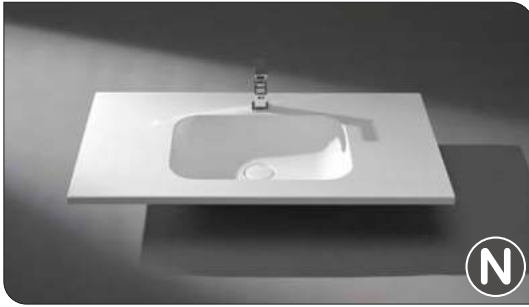

### Einzelwaschtisch CONTOUR

ohne Überlauf

610, 810, 910, 1010, 1210 mm

Becken mittig

Weiß glänzend

Beckeninnentiefe 120 mm

Waschtischtiefe 460 mm



### Doppelwaschtisch CONTOUR

ohne Überlauf

1210 mm

Weiß glänzend

Beckeninnentiefe 120 mm

Waschtischtiefe 460 mm



### Einzelwaschtisch MAX

mit Überlauf

605, 805, 905, 1005, 1205 mm

Becken mittig

Weiß glänzend

Beckeninnentiefe 125 mm

Waschtischtiefe 460 mm



### Doppelwaschtisch MAX

mit Überlauf

1205 mm

Weiß glänzend

Beckeninnentiefe 125 mm

Waschtischtiefe 460 mm



### Einzelwaschtisch VEGAS

mit Überlauf

605, 805, 905, 1005, 1205 mm

Becken mittig

Weiß glänzend

Beckeninnentiefe 125 mm

Waschtischtiefe 460 mm



### Doppelwaschtisch VEGAS

mit Überlauf

1205 mm

Weiß glänzend

Beckeninnentiefe 125 mm

Waschtischtiefe 460 mm

**PURE**  
Möbelwaschtische Keramik

**N** Neuheit



**Einzelwaschtisch NORDIC**  
mit Überlauf

610, 810, 910, 1010, 1210 mm      Becken mittig      Weiß glänzend  
Beckeninnentiefe      120 mm  
Waschtischtiefe      460 mm

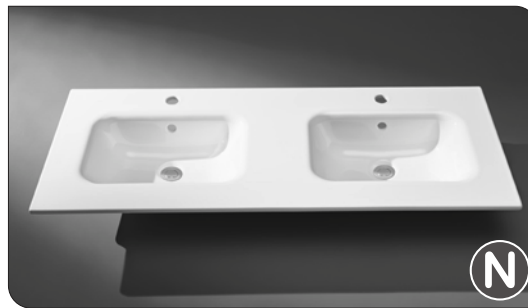

**Doppelwaschtisch NORDIC**  
mit Überlauf

1210 mm      Weiß glänzend  
Beckeninnentiefe      120 mm  
Waschtischtiefe      460 mm



**Einzelwaschtisch SQUARE**  
mit Überlauf

604, 804, **910**, 1004, 1204 mm      Becken mittig      Weiß glänzend  
Beckeninnentiefe      102 mm  
Waschtischtiefe      460 mm



**Doppelwaschtisch SQUARE**  
mit Überlauf

1204 mm      Weiß glänzend  
Beckeninnentiefe      102 mm  
Waschtischtiefe      460 mm



**Einzelwaschtisch VERONA**  
mit Überlauf

610, 810, 910, 1010, 1210 mm      Becken mittig      Weiß glänzend  
Beckeninnentiefe      160 mm  
Waschtischtiefe      460 mm

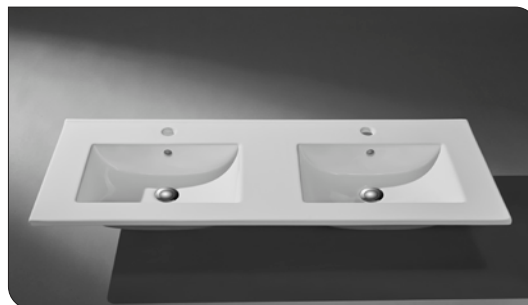

**Doppelwaschtisch VERONA**  
mit Überlauf

1210 mm      Weiß glänzend  
Beckeninnentiefe      160 mm  
Waschtischtiefe      460 mm

# PURE

## Aufsatzwaschtische Keramik

**N** Neuheit



**Waschtisch COMO**  
mit Überlauf, mit Armaturlochbank  
Ø 465 mm      Becken rund      Weiß glänzend  
Beckeninnentiefe      100 mm



**Waschtisch PISA**  
ohne Überlauf, ohne Armaturlochbank  
550 x 360 mm      Becken oval      Weiß glänzend  
Beckeninnentiefe      103 mm



**Waschtisch LIVORNO**  
ohne Überlauf, mit Armaturlochbank  
510 x 380 mm      Becken oval      Weiß glänzend  
Beckeninnentiefe      100 mm



**Waschtisch MONZA**  
ohne Überlauf, ohne Armaturlochbank  
370 mm      Becken eckig      Weiß glänzend  
Beckeninnentiefe      110 mm



**Waschtisch IMOLA**  
mit Überlauf, mit Armaturlochbank  
420 mm      Becken eckig      Weiß glänzend  
Beckeninnentiefe      90 mm



**Waschtisch BARI**  
ohne Überlauf, ohne Armaturlochbank  
Ø 360 mm      Becken rund      Weiß glänzend  
Beckeninnentiefe      95 mm



**Waschtisch BARI**  
ohne Überlauf, ohne Armaturlochbank  
Ø 360 mm      Becken rund      Schwarz matt  
Beckeninnentiefe      95 mm

## PURE Aufsatzwaschtische Keramik

**N** Neuheit



**Waschtisch MODENA**  
mit Überlauf, mit Armaturlochbank  
600 x 420 mm      Becken eckig      Weiß glänzend  
Beckeninnentiefe      100 mm



**Waschtisch MODENA**  
mit Überlauf, mit Armaturlochbank  
600 x 420 mm      Becken eckig      Schwarz matt  
Beckeninnentiefe      100 mm

## PURE Aufsatzwaschtisch Glas







**Waschtisch RIMINI**  
ohne Überlauf, ohne Armaturlochbank  
Ø 390 mm      Becken rund      Quarzgrau stone  
Beckeninnentiefe      110 mm

# PURE

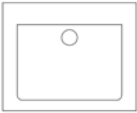
## Möbelwaschtische Mineralguss

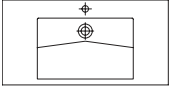
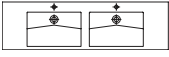
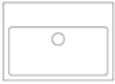





Preise

Skizze	Beschreibung	Höhe mm	Breite mm	Tiefe mm	Kurz- bezeichnung	An- schlag	Preise				
							1	2	3	4	5
 <p><b>Mineralgusswaschtisch FORUM mit Überlauf</b> Weiß glänzend inkl. Raumsparophon inkl. Überlaufabdeckung Chrom Beckenmaß 526 x 322 mm Beckeninnentiefe 108 mm</p> <p><i>Sowohl in Verbindung mit CLASSIC- als auch mit PURE- Waschtischunterschrank (Tiefe 480 mm) planbar.</i></p>		15	610	490	<b>CLMWTF061</b>	654					
		15	810	490	<b>CLMWTF081</b>	740					
		15	910	490	<b>CLMWTF091</b>	789					
		15	1010	490	<b>CLMWTF101</b>	837					
		15	1210	490	<b>CLMWTF012</b>	978					
	 <p><b>Doppelwaschtisch</b> (mit 2 x 600 mm Waschtischunterschrank planbar) inkl. 2 x Raumsparophon</p>		15	1210	490	<b>CLMDWTF012</b>	1073				
 <p><b>Mineralgusswaschtisch FUTURA 2 ohne Überlauf</b> Weiß glänzend inkl. Raumsparophon Beckenmaß 520 x 330 mm Beckeninnentiefe 75 mm</p> <p><i>Bitte Permanentablauf einplanen! Weitere Breiten und Möglichkeiten der Beckenpositionierung finden Sie in unserem VARIPRO Programm. Sowohl in Verbindung mit CLASSIC- als auch mit PURE- Waschtischunterschrank (Tiefe 450 mm) planbar.</i></p>		25	610	460	<b>CLMWTFU261</b>	545					
		25	810	460	<b>CLMWTFU281</b>	625					
		25	910	460	<b>CLMWTFU291</b>	676					
		25	1010	460	<b>CLMWTFU210</b>	709					
		25	1210	460	<b>CLMWTFU212</b>	843					
	 <p><b>Doppelwaschtisch</b> (mit 2 x 600 mm Waschtischunterschrank planbar) inkl. 2 x Raumsparophon</p>		25	1210	460	<b>CLMDWTFU212</b>	865				
 <p><b>Mineralgusswaschtisch FARO mit Überlauf</b> Weiß glänzend inkl. Raumsparophon inkl. Überlaufabdeckung Chrom Beckeninnentiefe 128 mm</p> <p><i>Sowohl in Verbindung mit CLASSIC- als auch mit PURE- Waschtischunterschrank (Tiefe 450 mm) planbar.</i></p>		100	612	460	<b>CLMWTFA61</b>	565					
		100	812	460	<b>CLMWTFA81</b>	643					
		100	1012	460	<b>CLMWTFA10</b>	849					
	 <p>Beckenmaß 934 x 288 mm <b>Doppelwaschtisch</b> 2 Armaturlochbohrungen (Abstand 500 mm)</p> <p>Beim Doppelwaschtisch bitte Ablaufgarnitur PUSH-OPEN einplanen. In Verbindung mit Kniehebelventil sowie PUSH-OPEN bitte Durchflussleistung von max. 7,5 l/min je Armatur nicht überschreiten.</p>		100	1012	460	<b>CLMDWTFA10</b>	867				

# PURE

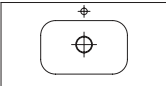
## Möbelwaschtische Mineralguss

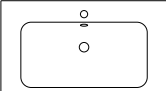

Preise

Skizze	Beschreibung	Höhe mm	Breite mm	Tiefe mm	Kurz- bezeichnung	An- schlag	Preise				
							1	2	3	4	5
	<b>Mineralgusswaschtisch FIDELIO mit Überlauf</b> Weiß glänzend inkl. Raumsparnsiphon inkl. Überlaufabdeckung Chrom Beckeninnentiefe 98 mm  <i>Sowohl in Verbindung mit CLASSIC- als auch mit PURE- Waschtischunterschränken (Tiefe 480 mm) planbar.</i>										
	Beckenmaß 850 x 305 mm Beckenmaß 1150 x 305 mm	70	910	490	<b>CLMWTFI91</b>	760					
	Beckenmaß 1150 x 305 mm <b>Doppelwaschtisch</b> 2 Armaturlochbohrungen (Abstand 570 mm)	70	1210	490	<b>CLMDWTFI12</b>	906					
	Beckenmaß 1150 x 305 mm <b>Doppelwaschtisch</b> 2 Armaturlochbohrungen (Abstand 570 mm)  Beim Doppelwaschtisch bitte Ablaufgarnitur PUSH-OPEN einplanen. In Verbindung mit Kniehebelventil sowie PUSH-OPEN bitte Durchflussleitung von max. 7,5 l/min je Armatur nicht überschreiten.	70	1210	490	<b>CLMDWTFI12</b>	925					
	<b>Mineralgusswaschtisch CONTOUR ohne Überlauf</b> Weiß glänzend inkl. Raumsparnsiphon inkl. Ablaufabdeckung weiß glänzend Beckenmaß 470 x 290 mm Beckeninnentiefe 120 mm  <i>Bitte Permanentablauf oder CLOU-System einplanen!</i>  <i>Weitere Breiten und Möglichkeiten der Beckenpositionierung finden Sie in unserem VARPRO Programm.</i> <i>Sowohl in Verbindung mit CLASSIC- als auch mit PURE- Waschtischunterschränken (Tiefe 450 mm) planbar.</i>										
		25	610	460	<b>CLMWTC061</b>	663					
		25	810	460	<b>CLMWTC081</b>	753					
		25	910	460	<b>CLMWTC091</b>	827					
		25	1010	460	<b>CLMWTC010</b>	902					
		25	1210	460	<b>CLMWTC012</b>	989					
		<b>Doppelwaschtisch</b> Beckenmaß 470 x 290 mm (mit 2 x 600 mm Waschtischunterschrank planbar) inkl. 2 x Raumsparnsiphon inkl. 2x Ablaufabdeckung weiß glänzend	25	1210	460	<b>CLMDWTC012</b>	1095				
	<b>Mineralgusswaschtisch MAX mit Überlauf</b> Weiß glänzend inkl. Raumsparnsiphon inkl. Überlaufabdeckungen weiß, schwarz, chrom Beckeninnentiefe 125 mm  <i>Sowohl in Verbindung mit CLASSIC- als auch mit PURE- Waschtischunterschränken (Tiefe 450 mm) planbar.</i>										
	Beckenmaß 475 x 270 mm	15	605	460	<b>CLMWTMA60</b>	341					
	Beckenmaß 575 x 270 mm	15	805	460	<b>CLMWTMA80</b>	354					
	Beckenmaß 575 x 270 mm	15	905	460	<b>CLMWTMA90</b>	377					
	Beckenmaß 575 x 270 mm	15	1005	460	<b>CLMWTMA10</b>	404					
	Beckenmaß 575 x 270 mm	15	1205	460	<b>CLMWTMA12</b>	475					
	<b>Doppelwaschtisch</b> Beckenmaß 475 x 270 mm (mit 2 x 600 mm Waschtischunterschrank planbar) inkl. 2 x Raumsparnsiphon	15	1205	460	<b>CLMDWTMA12</b>	522					

# PURE

## Möbelwaschtische Mineralguss

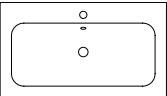

Preise

Skizze	Beschreibung	Höhe mm	Breite mm	Tiefe mm	Kurz- bezeichnung	An- schlag	Preise				
							1	2	3	4	5
	<p><b>Mineralgusswaschtisch VEGAS mit Überlauf</b>                      Weiß glänzend                      inkl. Raumparsiphon                      inkl. Überlaufabdeckungen weiß, schwarz, chrom                      Beckeninnentiefe 125 mm</p> <p><i>Sowohl in Verbindung mit CLASSIC- als auch mit PURE-                      Waschtischunterschrank (Tiefe 450 mm) planbar.</i></p> <p>Beckenmaß 510 x 310 mm                      Beckenmaß 695 x 310 mm                      Beckenmaß 695 x 310 mm                      Beckenmaß 695 x 310 mm                      Beckenmaß 595 x 310 mm</p>	15	605	460	<b>CLMWTVE60</b>	359					
		15	805	460	<b>CLMWTVE80</b>	437					
		15	905	460	<b>CLMWTVE90</b>	467					
		15	1005	460	<b>CLMWTVE10</b>	492					
		15	1205	460	<b>CLMWTVE12</b>	557					
	<p><b>Doppelwaschtisch</b> Beckenmaß 510 x 310 mm                      (mit 2 x 600 mm Waschtischunterschrank planbar) inkl. 2 x                      Raumparsiphon</p>	15	1205	460	<b>CLMDWTVE12</b>	627					

# PURE

## Möbelwaschtische Keramik

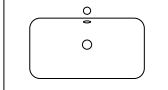
Preise

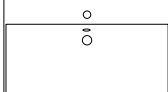
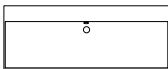
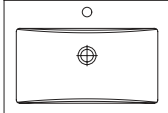
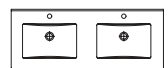
Skizze	Beschreibung	Höhe mm	Breite mm	Tiefe mm	Kurz- bezeichnung	An- schlag					
							1	2	3	4	5
	<b>Keramikwaschtisch NORDIC mit Überlauf</b> weiß glänzend inkl. Raumparsiphon inkl. Überlaufabdeckung Chrom, Schwarz Beckeninnentiefe 120 mm  <i>Sowohl in Verbindung mit CLASSIC- als auch mit PURE-Waschtischunterschrank (Tiefe 450 mm) planbar.</i>										
	Beckenmaß 450 x 294 mm	15	610	460	<b>CLKWTN061</b>	377					
	Beckenmaß 558 x 294 mm	15	810	460	<b>CLKWTN081</b>	492					
	Beckenmaß 558 x 294 mm	15	910	460	<b>CLKWTN091</b>	550					
	Beckenmaß 658 x 294 mm	15	1010	460	<b>CLKWTN101</b>	605					
	Beckenmaß 658 x 294 mm	15	1210	460	<b>CLKWTN012</b>	738					
	Beckenmaß 658 x 294 mm	15	1210	460	<b>CLKDWTN012</b>	784					
	<b>Doppelwaschtisch</b> Beckenmaß 450 x 294 mm inkl. 2 x Raumparsiphon	15	1210	460	<b>CLKDWTN012</b>	784					
	<b>Keramikwaschtisch SQUARE mit Überlauf</b> weiß glänzend inkl. Raumparsiphon inkl. Überlaufabdeckung Chrom, Schwarz Beckeninnentiefe 102 mm  <i>Sowohl in Verbindung mit CLASSIC- als auch mit PURE-Waschtischunterschrank (Tiefe 450 mm) planbar.</i>										
	Beckenmaß 589 x 345 mm	125	604	460	<b>CLKWTSQ60</b>	458					
	Beckenmaß 789 x 345 mm	125	804	460	<b>CLKWTSQ80</b>	653					
	Beckenmaß 889 x 345 mm	125	910	460	<b>CLKWTSQ90</b>	705					
	Beckenmaß 989 x 345 mm	125	1004	460	<b>CLKWTSQ10</b>	776					
	Beckenmaß 1189 x 345 mm	125	1204	460	<b>CLKWTSQ12</b>	913					
	Beckenmaß 1189 x 345 mm	125	1204	460	<b>CLKDWTSQ12</b>	984					
	<b>Doppelwaschtisch</b> Beckenmaß 1189 x 345 mm 2 Armaturlochbohrungen (Abstand 500 mm)	125	1204	460	<b>CLKDWTSQ12</b>	984					
	<b>Keramikwaschtisch VERONA mit Überlauf</b> weiß glänzend inkl. Raumparsiphon inkl. Überlaufabdeckung Chrom Beckeninnentiefe 160 mm  <i>Sowohl in Verbindung mit CLASSIC- als auch mit PURE-Waschtischunterschrank (Tiefe 450 mm) planbar.</i>										
	Beckenmaß 410 x 270 mm	18	610	460	<b>CLKWTV61</b>	387					
	Beckenmaß 450 x 270 mm	18	810	460	<b>CLKWTV81</b>	483					
	Beckenmaß 510 x 270 mm	18	910	460	<b>CLKWTV91</b>	648					
	Beckenmaß 520 x 270 mm	18	1010	460	<b>CLKWTV101</b>	679					
	Beckenmaß 520 x 270 mm	18	1210	460	<b>CLKWTV121</b>	862					
	Beckenmaß 520 x 270 mm	18	1210	460	<b>CLKDWTVE121</b>	936					
	<b>Doppelwaschtisch</b> Beckenmaß 425 x 270 mm inkl. 2 x Raumparsiphon (mit 2 x 600 mm Waschtischunter- schrank planbar)	18	1210	460	<b>CLKDWTVE121</b>	936					

# PURE

## Aufsatzwaschtische Keramik

Preise

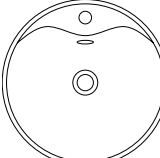
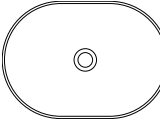
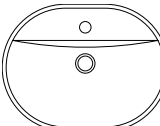
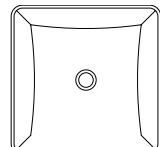
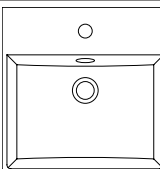
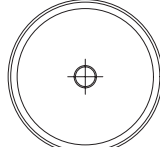
Skizze	Beschreibung	Höhe mm	Breite mm	Tiefe mm	Kurz- bezeichnung	An- schlag	Preise				
							1	2	3	4	5
	<p><b>Keramikwaschtisch COMO mit Überlauf rund</b> mit Hahnlochbank Weiß glänzend inkl. Raumsparisiphon inkl. Überlaufabdeckung Chrom</p> <p><i>Nur in Verbindung mit einer Waschtischplatte planen. (siehe Dekor-Übersicht oder Farbmatrix letzte Seite)</i></p>	155	465	465	<b>CLKWTC046</b>	156					
	<p><b>Keramikwaschtisch PISA ohne Überlauf oval</b> ohne Hahnlochbank Weiß glänzend inkl. Raumsparisiphon</p> <p><i>Bitte beachten: Mindestbreite des Waschtischunterschrankes: 600 mm</i> <i>Nur in Verbindung mit einer Waschtischplatte planen. (siehe Dekor-Übersicht oder Farbmatrix letzte Seite)</i> <i>Bitte Permanentablauf einplanen!</i></p>	120	550	360	<b>CLKWTP150</b>	202					
	<p><b>Keramikwaschtisch LIVORNO ohne Überlauf oval</b> mit Hahnlochbank Weiß glänzend inkl. Raumsparisiphon</p> <p><i>Bitte beachten: Mindestbreite des Waschtischunterschrankes: 600 mm</i> <i>Nur in Verbindung mit einer Waschtischplatte planen. (siehe Dekor-Übersicht oder Farbmatrix letzte Seite)</i> <i>Bitte Permanentablauf einplanen!</i></p>	120	510	380	<b>CLKWTLI50</b>	195					
	<p><b>Keramikwaschtisch MONZA ohne Überlauf eckig</b> ohne Hahnlochbank Weiß glänzend inkl. Raumsparisiphon</p> <p><i>Nur in Verbindung mit einer Waschtischplatte planen. (siehe Dekor-Übersicht oder Farbmatrix letzte Seite)</i> <i>Bitte Permanentablauf einplanen!</i></p>	130	370	370	<b>CLKWTM037</b>	182					
	<p><b>Keramikwaschtisch IMOLA mit Überlauf eckig</b> mit Hahnlochbank Weiß glänzend inkl. Raumsparisiphon inkl. Überlaufabdeckung Chrom</p> <p><i>Nur in Verbindung mit einer Waschtischplatte planen. (siehe Dekor-Übersicht oder Farbmatrix letzte Seite)</i></p>	125	420	420	<b>CLKWTIM42</b>	207					
	<p><b>Keramikwaschtisch BARI ohne Überlauf rund</b> ohne Hahnlochbank Weiß glänzend/Schwarz matt inkl. Raumsparisiphon inkl. Permanentablauf mit farblich passender keramischer Ablaufabdeckung</p> <p><b>Preisgruppe 1</b> - Weiß glänzend (FG 601) <b>Preisgruppe 2</b> - Schwarz matt (FG 608)</p> <p><i>Nur in Verbindung mit einer Waschtischplatte planen. (siehe Dekor-Übersicht oder Farbmatrix letzte Seite)</i></p>	120	360	360	<b>CLKWTBA36</b>	207	407				

# PURE

## Aufsatzwaschtische Keramik

Preise

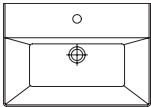
Skizze	Beschreibung	Höhe mm	Breite mm	Tiefe mm	Kurz- bezeichnung	An- schlag	Preise				
							1	2	3	4	5
	<p><b>Keramikwaschtisch MODENA mit Überlauf</b>  <b>eckig</b> mit Hahnlochbank                      Weiß glänzend/Schwarz matt                      inkl. Raumspsiphon                      inkl. Überlaufabdeckung Chrom                      Beckenmaß 595 x 280 mm                      Beckeninntiefe 100 mm</p> <p><b>Preisgruppe 1</b> - Weiß glänzend (FG 601)  <b>Preisgruppe 2</b> - Schwarz matt (FG 608)</p> <p><i>Sowohl in Verbindung mit einer Waschtischplatte als auch mit einem Waschtischunterschrank planbar.                      Lieferbare Waschtischplatten-Dekore: siehe Dekor-Übersicht oder Farbmatrix letzte Seite                      Lieferbare Waschtischunterschränke: siehe CLASSIC Programm</i></p>	132	600	420	<b>CLKWTM060</b>	379	447				

# PURE

## Aufsatzwaschtisch Glas

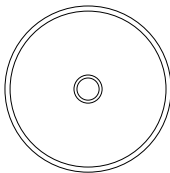

Preise





Skizze	Beschreibung	Höhe mm	Breite mm	Tiefe mm	Kurz- bezeichnung	An- schlag	Preise				
							1	2	3	4	5
	<p><b>Glaswaschtisch RIMINI ohne Überlauf</b>  <b>rund</b> ohne Hahnlochbank                      Quarzgrau Stone                      inkl. Raumspsiphon</p> <p><i>Nur in Verbindung mit einer Waschtischplatte planen. (siehe Dekor-Übersicht oder Farbmatrix letzte Seite)                      Bitte Permanentablauf einplanen!</i></p>	130	390	390	<b>CLGWTRI39</b>	503					



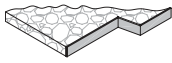
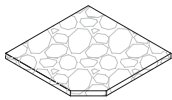
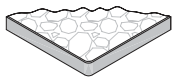

# PURE

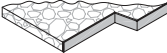
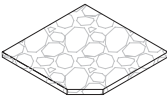
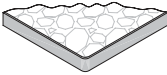

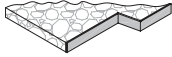
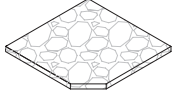
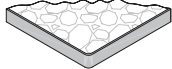

## Waschtischplatten für Aufsatzwaschtische - 12 mm Stärke

Preise

Skizze	Beschreibung	Höhe mm	Breite mm	Tiefe mm	Kurz- bezeichnung	An- schlag	Preise				
							1	2	3	4	5
	<p><b>Waschtischplatte</b> ohne Bearbeitung mit polierter schwarzer Kante <b>Preis pro 100 mm</b></p> <p><i>Gegen Durchbiegung der Waschtischplatte wird im CLASSIC Programm eine Metalltraverse für die jeweilige Schrankbreite mitgeliefert. Lieferbar in Waschtischplattendekoren siehe Farbmatrix letzte Seite.</i></p> <p>Tiefe bis 600 mm Tiefe bis 800 mm Tiefe bis 1190 mm</p>	12 12 12	200-2700 200-2700 200-2700	200-600 601-800 801-1190	<b>CLWTP12V</b> <b>CLWTP12V80</b> <b>CLWTP12V120</b>	44 59 88					
	<p><b>Waschtischplatte</b> mit Bearbeitung mit polierter schwarzer Kante z.B. Siphonausschnitt, Ausklinkung, Abschrägung, Abrundung o.Ä. <b>Genaue Maßskizze erforderlich!</b> <b>Preis pro 100 mm</b></p> <p><i>Gegen Durchbiegung der Waschtischplatte wird im CLASSIC Programm eine Metalltraverse für die jeweilige Schrankbreite mitgeliefert. Lieferbar in Waschtischplattendekoren siehe Farbmatrix letzte Seite.</i></p> <p>Tiefe bis 600 mm Tiefe bis 800 mm Tiefe bis 1190 mm</p>	12 12 12	200-2700 200-2700 200-2700	200-600 601-800 801-1190	<b>CLWTP12VB</b> <b>CLWTP12VB80</b> <b>CLWTP12VB120</b>	44 59 88					
	<p><b>Mehrpreis für Siphonausschnitt</b> für Aufsatzwaschtische BARI, COMO, IMOLA, LIVORNO, MODENA, MONZA, PISA, RIMINI</p>				<b>MPWTP12SA</b>	204					
	<p><b>Mehrpreis für Ausklinkung</b></p>				<b>MPWTP12AK</b>	146					
	<p><b>Mehrpreis für Abschrägung</b></p>				<b>MPWTP12AS</b>	146					
	<p><b>Mehrpreis für Abrundung</b> Radius min. 25 mm</p>				<b>MPWTP12AR</b>	526					

Skizze	Beschreibung	Höhe mm	Breite mm	Tiefe mm	Kurzbezeichnung	Anschlag	Preise				
							1	2	3	4	5
	<p><b>Waschtischplatte</b> ohne Bearbeitung 4-seitig bekantet <b>Preis pro 100 mm</b></p> <p><i>Gegen Durchbiegung der Waschtischplatte wird im CLASSIC Programm eine Metalltraverse für die jeweilige Schrankbreite mitgeliefert. Lieferbar in Waschtischplattendekoren siehe Farbmatrix letzte Seite.</i></p>										
	Tiefe bis 600 mm	16	200-2590	200-600	<b>CLWTP16V</b>		12				
	Tiefe bis 800 mm	16	200-2590	601-800	<b>CLWTP16V80</b>		15				
	Tiefe bis 1190 mm	16	200-2590	801-1190	<b>CLWTP16V120</b>		20				
	<p><b>Waschtischplatte</b> mit Bearbeitung 4-seitig bekantet z.B. Siphonausschnitt, Ausklinkung, Abschrägung, Abrundung o.Ä. <b>Genaue Maßskizze erforderlich!</b> <b>Preis pro 100 mm</b></p> <p><i>Gegen Durchbiegung der Waschtischplatte wird im CLASSIC Programm eine Metalltraverse für die jeweilige Schrankbreite mitgeliefert. Lieferbar in Waschtischplattendekoren siehe Farbmatrix letzte Seite. Nicht lieferbar in den Dekoren 702,704,705,706</i></p>										
	Tiefe bis 600 mm	16	200-2590	200-600	<b>CLWTP16VB</b>		12				
	Tiefe bis 800 mm	16	200-2590	601-800	<b>CLWTP16VB80</b>		15				
	Tiefe bis 1190 mm	16	200-2590	801-1190	<b>CLWTP16VB120</b>		20				
	<p><b>Mehrpreis für Siphonausschnitt</b> für Aufsatzwaschtische BARI, COMO, IMOLA, LIVORNO, MODENA, MONZA, PISA, RIMINI</p> <p><i>Nicht lieferbar in den Dekoren 702,704,705,706 (Bearbeitung bauseits möglich)</i></p>				<b>MPWTPSA</b>		143				
	<p><b>Mehrpreis für Ausklinkung</b> Außenradius min. 50 mm, Innenradius min. 50 mm Mindestmaß der Ausklinkung 50 x 50 mm</p> <p><i>Nicht lieferbar in den Dekoren 702,704,705,706 (Bearbeitung bauseits möglich)</i></p>				<b>MPWTPAK</b>		84				
	<p><b>Mehrpreis für Abschrägung</b> Mindestmaß der Abschrägung 50 x 50 mm</p> <p><i>Nicht lieferbar in den Dekoren 702,704,705,706 (Bearbeitung bauseits möglich)</i></p>				<b>MPWTPAS</b>		72				
	<p><b>Mehrpreis für Abrundung</b> Außenradius min. 50 mm</p> <p><i>Nicht lieferbar in den Dekoren 702,704,705,706 (Bearbeitung bauseits möglich)</i></p>				<b>MPWTPAR</b>		148				
	<p><b>Stützseite für Waschtischplatte</b> 4-seitig bekantet <b>Preis pro 100 mm</b></p> <p><i>lieferbar in Waschtischplattendekoren siehe Farbmatrix letzte Seite.</i></p>										
	Tiefe bis 600 mm	200-2590	16	200-600	<b>CLST16</b>		12				
	Tiefe bis 800 mm	200-2590	16	601-800	<b>CLST1680</b>		15				
	Tiefe bis 1190 mm	200-2590	16	801-1190	<b>CLST16120</b>		20				

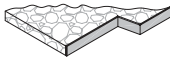
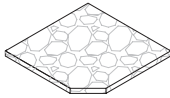
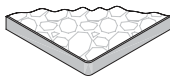
Skizze	Beschreibung	Höhe mm	Breite mm	Tiefe mm	Kurzbezeichnung	Anschlag	Preise				
							1	2	3	4	5
 <p><b>Waschtischplatte</b> ohne Bearbeitung 4-seitig bekantet <b>Preis pro 100 mm</b></p> <p><i>lieferbar in Waschtischplattendekoren siehe Farbmatrix letzte Seite.</i></p> <p>Tiefe bis 600 mm Tiefe bis 800 mm Tiefe bis 1190 mm</p>		25	200-2590	200-600	<b>CLWTP25V</b>	24					
		25	200-2590	601-800	<b>CLWTP25V80</b>	35					
		25	200-2590	801-1190	<b>CLWTP25V120</b>	48					
 <p><b>Waschtischplatte</b> mit Bearbeitung 4-seitig bekantet z.B. Siphonausschnitt, Ausklinkung, Abschrägung, Abrundung o.Ä. <b>Genauere Maßskizze erforderlich!</b> <b>Preis pro 100 mm</b></p> <p><i>lieferbar in Waschtischplattendekoren siehe Farbmatrix letzte Seite.</i></p> <p>Tiefe bis 600 mm Tiefe bis 800 mm Tiefe bis 1190 mm</p>		25	200-2590	200-600	<b>CLWTP25VB</b>	24					
		25	200-2590	601-800	<b>CLWTP25VB80</b>	35					
		25	200-2590	801-1190	<b>CLWTP25VB120</b>	48					
	<p><b>Mehrpreis für Siphonausschnitt</b> für Aufsatzwaschtische BARI, COMO, IMOLA, LIVORNO, MODENA, MONZA, PISA, RIMINI</p>				<b>MPWTPSA</b>	143					
 <p><b>Mehrpreis für Ausklinkung</b> Außenradius min. 50 mm, Innenradius min. 50 mm Mindestmaß der Ausklinkung 50 x 50 mm</p>					<b>MPWTPAK</b>	84					
 <p><b>Mehrpreis für Abschrägung</b> Mindestmaß der Abschrägung 50 x 50 mm</p>					<b>MPWTPAS</b>	72					
 <p><b>Mehrpreis für Abrundung</b> Außenradius min. 50 mm</p>					<b>MPWTPAR</b>	148					
 <p><b>Stützseite für Waschtischplatte</b> 4-seitig bekantet <b>Preis pro 100 mm</b></p> <p><i>lieferbar in Waschtischplattendekoren siehe Farbmatrix letzte Seite.</i></p> <p>Tiefe bis 600 mm Tiefe bis 800 mm Tiefe bis 1190 mm</p>		200-2590	25	200-600	<b>CLST25</b>	24					
		200-2590	25	601-800	<b>CLST2580</b>	35					
		200-2590	25	801-1190	<b>CLST25120</b>	48					

Skizze	Beschreibung	Höhe mm	Breite mm	Tiefe mm	Kurz- bezeichnung	An- schlag	Preise				
							1	2	3	4	5
	<p><b>Waschtischplatte</b> ohne Bearbeitung 4-seitig bekantet <b>Preis pro 100 mm</b></p> <p><i>lieferbar in Waschtischplattendekoren siehe Farbmatrix letzte Seite.</i></p> <p>Tiefe bis 600 mm Tiefe bis 800 mm Tiefe bis 1190 mm</p>	39 39 39	200-2700 200-2700 200-2700	200-600 601-800 801-1190	<b>CLWTP4V</b> <b>CLWTP4V80</b> <b>CLWTP4V120</b>	28 42 58					
	<p><b>Waschtischplatte</b> mit Bearbeitung 4-seitig bekantet z.B. Siphonausschnitt, Ausklinkung, Abschrägung, Abrundung o.Ä. <b>Genauere Maßskizze erforderlich!</b> <b>Preis pro 100 mm</b></p> <p><i>lieferbar in Waschtischplattendekoren siehe Farbmatrix letzte Seite.</i></p> <p>Tiefe bis 600 mm Tiefe bis 800 mm Tiefe bis 1190 mm</p>	39 39 39	200-2700 200-2700 200-2700	200-600 601-800 801-1190	<b>CLWTP4VB</b> <b>CLWTP4VB80</b> <b>CLWTP4VB120</b>	28 42 58					
	<p><b>Mehrpreis für Siphonausschnitt</b> für Aufsatzwaschtische BARI, COMO, IMOLA, LIVORNO, MODENA, MONZA, PISA, RIMINI</p>				<b>MPWTPSA</b>	143					
	<p><b>Mehrpreis für Ausklinkung</b> Außenradius min. 50 mm, Innenradius min. 50 mm Mindestmaß der Ausklinkung 50 x 50 mm</p>				<b>MPWTPAK</b>	84					
	<p><b>Mehrpreis für Abschrägung</b> Mindestmaß der Abschrägung 50 x 50 mm</p>				<b>MPWTPAS</b>	72					
	<p><b>Mehrpreis für Abrundung</b> Außenradius min. 50 mm</p>				<b>MPWTPAR</b>	148					
	<p><b>Stützseite für Waschtischplatte</b> 4-seitig bekantet <b>Preis pro 100 mm</b></p> <p><i>lieferbar in Waschtischplattendekoren siehe Farbmatrix letzte Seite.</i></p> <p>Tiefe bis 600 mm Tiefe bis 800 mm Tiefe bis 1200 mm</p>	200-2700 200-2700 200-2700	39 39 39	200-600 601-800 801-1190	<b>CLST40</b> <b>CLST4080</b> <b>CLST40120</b>	28 42 58					

# PURE

## Waschtischunterschranke für Aufsatzwaschtische und ausgewählte Möbelwaschtische (Tiefe 460 mm)

optionale Beleuchtungsmöglichkeiten finden Sie bei PURE Varianten

Preise

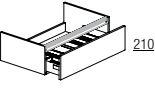
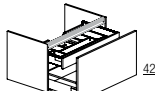
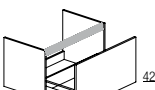
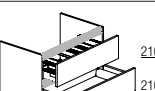
Skizze	Beschreibung	Höhe mm	Breite mm	Tiefe mm	Kurzbezeichnung	Anschlag	1	2	3	4	5
	<b>Waschtischunterschrank</b> mit L-Profil 1 Auszug mit Siphonausschnitt inkl. Kosmetikeinsatz im Auszug für Waschtisch 500 mm für Waschtisch 600 mm für Waschtisch 700 mm für Waschtisch 800 mm für Waschtisch 900 mm für Waschtisch 1000 mm für Waschtisch 1200 mm für Waschtisch 1200 mm Auszug mit 2 Siphonausschnitten	244	500	450	<b>PWTU250AS45</b>		283	303	308	325	344
		244	600	450	<b>PWTU260AS45</b>		299	322	327	345	369
		244	700	450	<b>PWTU270AS45</b>		318	344	349	366	397
		244	800	450	<b>PWTU280AS45</b>		344	372	378	395	432
		244	900	450	<b>PWTU290AS45</b>		357	389	396	412	456
		244	1000	450	<b>PWTU210AS45</b>		373	408	414	431	480
		244	1200	450	<b>PWTU212AS45</b>		404	444	451	467	529
		244	1200	450	<b>PWTU212A2S45</b>		431	472	480	495	558
	<b>Waschtischunterschrank</b> mit L-Profil 1 Auszug ohne Siphonausschnitt 1 Innenauszug mit Siphonausschnitt inkl. Kosmetikeinsatz im Innenauszug für Waschtisch 500 mm für Waschtisch 600 mm für Waschtisch 700 mm für Waschtisch 800 mm für Waschtisch 900 mm für Waschtisch 1000 mm für Waschtisch 1200 mm für Waschtisch 1200 mm Innenauszug mit 2 Siphonausschnitten	454	500	450	<b>PWTU450AIS45</b>		416	452	458	477	523
		454	600	450	<b>PWTU460AIS45</b>		442	484	490	510	567
		454	700	450	<b>PWTU470AIS45</b>		472	514	521	540	599
		454	800	450	<b>PWTU480AIS45</b>		510	563	571	592	670
		454	900	450	<b>PWTU490AIS45</b>		534	594	602	623	713
		454	1000	450	<b>PWTU410AIS45</b>		560	625	635	657	755
		454	1200	450	<b>PWTU412AIS45</b>		612	688	699	721	842
		454	1200	450	<b>PWTU412A2S45</b>		640	717	728	749	872
	<b>wie vor, jedoch ohne Innenauszug</b> für Waschtisch 500 mm für Waschtisch 600 mm für Waschtisch 700 mm für Waschtisch 800 mm für Waschtisch 900 mm für Waschtisch 1000 mm für Waschtisch 1200 mm	454	500	450	<b>PWTU450A45</b>		307	340	346	365	407
		454	600	450	<b>PWTU460A45</b>		329	368	374	394	446
		454	700	450	<b>PWTU470A45</b>		353	395	401	422	488
		454	800	450	<b>PWTU480A45</b>		375	425	433	453	527
		454	900	450	<b>PWTU490A45</b>		397	452	461	482	566
		454	1000	450	<b>PWTU410A45</b>		418	479	488	510	603
		454	1200	450	<b>PWTU412A45</b>		461	533	544	566	681
	<b>Waschtischunterschrank</b> mit L- und C-Profil 2 Auszüge oberer Auszug mit Siphonausschnitt inkl. Kosmetikeinsatz im oberen Auszug für Waschtisch 500 mm für Waschtisch 600 mm für Waschtisch 700 mm für Waschtisch 800 mm für Waschtisch 900 mm für Waschtisch 1000 mm für Waschtisch 1200 mm für Waschtisch 1200 mm oberer Auszug mit 2 Siphonausschnitten	486	500	450	<b>PWTU4502AS45</b>		458	495	504	538	572
		486	600	450	<b>PWTU4602AS45</b>		490	532	543	577	621
		486	700	450	<b>PWTU4702AS45</b>		526	569	580	614	660
		486	800	450	<b>PWTU4802AS45</b>		571	624	637	670	740
		486	900	450	<b>PWTU4902AS45</b>		601	661	674	707	789
		486	1000	450	<b>PWTU4102AS45</b>		633	699	712	745	840
		486	1200	450	<b>PWTU4122AS45</b>		698	774	790	820	940
		486	1200	450	<b>PWTU4122A2S45</b>		725	803	818	848	970
	<b>ACHTUNG!</b> Bei Schränken mit beleuchtetem Griffprofil: Positionierung der Steckdosen hinter dem Möbel möglich.										

# PURE

## Waschtischunterschranke für Aufsatzwaschtische und ausgewählte Möbelwaschtische (Tiefe 460 mm)

optionale Beleuchtungsmöglichkeiten finden Sie bei PURE Varianten

Preise

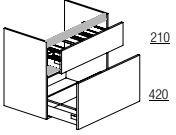
Skizze	Beschreibung	Höhe mm	Breite mm	Tiefe mm	Kurzbezeichnung	Anschlag	Preise				
							1	2	3	4	5
	<b>Waschtischunterschrank</b> mit L- und C-Profil 2 Auszüge oberer Auszug mit Siphonausschnitt inkl. Kosmetikeinsatz im oberen Auszug für Waschtisch 500 mm für Waschtisch 600 mm für Waschtisch 700 mm für Waschtisch 800 mm für Waschtisch 900 mm für Waschtisch 1000 mm für Waschtisch 1200 mm für Waschtisch 1200 mm oberer Auszug mit 2 Siphonausschnitten	696	500	450	<b>PWTU6502AS45</b>	511	562	572	609	666	
		696	600	450	<b>PWTU6602AS45</b>	547	606	618	655	728	
		696	700	450	<b>PWTU6702AS45</b>	589	654	666	704	797	
		696	800	450	<b>PWTU6802AS45</b>	636	711	725	762	869	
		696	900	450	<b>PWTU6902AS45</b>	670	756	771	808	932	
		696	1000	450	<b>PWTU6102AS45</b>	706	799	816	854	993	
		696	1200	450	<b>PWTU6122AS45</b>	779	888	907	944	1118	
		696	1200	450	<b>PWTU6122A2S45</b>	807	917	935	972	1148	
		<b>ACHTUNG!</b> Bei Schränken mit beleuchtetem Griffprofil: Positionierung der Steckdosen hinter dem Möbel möglich.									

# PURE

## Anbauregale Tiefe 450 mm (ohne Siphonausschnitt)

Preise

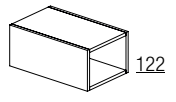
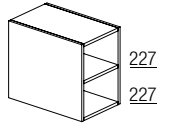
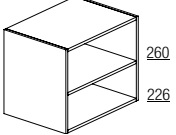
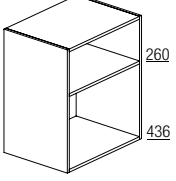
Skizze	Beschreibung	Höhe mm	Breite mm	Tiefe mm	Kurzbezeichnung	Anschlag	Preise				
							1	2	3	4	5
	<b>Unterschranksregal breitenvariabel</b> 1 Fach passend für eine Planung mit PURE Waschtischunterschran- ken Höhe 244 mm	244	160-600	450	<b>PUR24V45</b>	178					
		244	601-900	450	<b>PUR24V245</b>	206					
	<b>Unterschranksregal breitenvariabel</b> 1 fester Boden passend für eine Planung mit PURE Waschtischunterschran- ken Höhe 454 mm	454	160-600	450	<b>PUR45V45</b>	248					
		454	601-900	450	<b>PUR45V245</b>	294					
	<b>Unterschranksregal breitenvariabel</b> 1 fester Boden passend für eine Planung mit PURE Waschtischunterschran- ken Höhe 486 mm	486	160-600	450	<b>PUR48V45</b>	252					
		486	601-900	450	<b>PUR48V245</b>	301					
	<b>Unterschranksregal breitenvariabel</b> 1 fester Boden passend für eine Planung mit PURE Waschtischunterschran- ken Höhe 696 mm	696	160-600	450	<b>PUR69V45</b>	285					
		696	601-900	450	<b>PUR69V245</b>	344					

# PURE

## Waschtischunterschranke für Aufsatzwaschtische und ausgewählte Möbelwaschtische (Tiefe 490 mm)

optionale Beleuchtungsmöglichkeiten finden Sie bei PURE Varianten

Preise

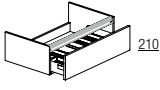
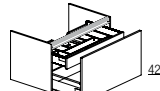
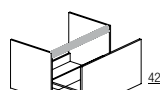
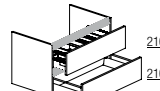
Skizze	Beschreibung	Höhe mm	Breite mm	Tiefe mm	Kurzbezeichnung	Anschlag	1	2	3	4	5
	<b>Waschtischunterschrank</b> mit L-Profil 1 Auszug mit Siphonausschnitt inkl. Kosmetikeinsatz im Auszug für Waschtisch 500 mm für Waschtisch 600 mm für Waschtisch 700 mm für Waschtisch 800 mm für Waschtisch 900 mm für Waschtisch 1000 mm für Waschtisch 1200 mm für Waschtisch 1200 mm Auszug mit 2 Siphonausschnitten	244	500	480	<b>PWTU250AS48</b>		287	307	311	328	347
		244	600	480	<b>PWTU260AS48</b>		302	325	331	348	372
		244	700	480	<b>PWTU270AS48</b>		323	348	353	371	401
		244	800	480	<b>PWTU280AS48</b>		349	377	384	400	437
		244	900	480	<b>PWTU290AS48</b>		364	396	402	419	462
		244	1000	480	<b>PWTU210AS48</b>		380	414	421	437	487
		244	1200	480	<b>PWTU212AS48</b>		411	451	480	474	537
		244	1200	480	<b>PWTU212A2S48</b>		439	480	487	502	566
	<b>Waschtischunterschrank</b> mit L-Profil 1 Auszug ohne Siphonausschnitt 1 Innenauszug mit Siphonausschnitt inkl. Kosmetikeinsatz im Innenauszug für Waschtisch 500 mm für Waschtisch 600 mm für Waschtisch 700 mm für Waschtisch 800 mm für Waschtisch 900 mm für Waschtisch 1000 mm für Waschtisch 1200 mm für Waschtisch 1200 mm Innenauszug mit 2 Siphonausschnitten	454	500	480	<b>PWTU450AIS48</b>		437	474	480	499	546
		454	600	480	<b>PWTU460AIS48</b>		462	505	511	531	589
		454	700	480	<b>PWTU470AIS48</b>		493	538	545	566	637
		454	800	480	<b>PWTU480AIS48</b>		531	585	593	613	692
		454	900	480	<b>PWTU490AIS48</b>		555	616	624	645	735
		454	1000	480	<b>PWTU410AIS48</b>		581	646	656	678	777
		454	1200	480	<b>PWTU412AIS48</b>		630	707	718	740	861
		454	1200	480	<b>PWTU412A2S48</b>		658	735	746	768	891
	<b>wie vor, jedoch ohne Innenauszug</b> für Waschtisch 500 mm für Waschtisch 600 mm für Waschtisch 700 mm für Waschtisch 800 mm für Waschtisch 900 mm für Waschtisch 1000 mm für Waschtisch 1200 mm	454	500	480	<b>PWTU450A48</b>		310	344	349	369	410
		454	600	480	<b>PWTU460A48</b>		332	371	377	397	450
		454	700	480	<b>PWTU470A48</b>		357	399	406	426	493
		454	800	480	<b>PWTU480A48</b>		381	431	438	459	532
		454	900	480	<b>PWTU490A48</b>		402	458	467	487	572
		454	1000	480	<b>PWTU410A48</b>		424	485	495	517	610
		454	1200	480	<b>PWTU412A48</b>		468	540	551	573	689
	<b>Waschtischunterschrank</b> mit L- und C-Profil 2 Auszüge oberer Auszug mit Siphonausschnitt inkl. Kosmetikeinsatz im oberen Auszug für Waschtisch 500 mm für Waschtisch 600 mm für Waschtisch 700 mm für Waschtisch 800 mm für Waschtisch 900 mm für Waschtisch 1000 mm für Waschtisch 1200 mm für Waschtisch 1200 mm oberer Auszug mit 2 Siphonausschnitten	486	500	480	<b>PWTU4502AS48</b>		463	500	509	544	577
		486	600	480	<b>PWTU4602AS48</b>		496	538	549	584	628
		486	700	480	<b>PWTU4702AS48</b>		535	583	594	629	686
		486	800	480	<b>PWTU4802AS48</b>		580	633	646	679	749
		486	900	480	<b>PWTU4902AS48</b>		610	671	684	717	799
		486	1000	480	<b>PWTU4102AS48</b>		644	710	723	756	851
		486	1200	480	<b>PWTU4122AS48</b>		710	786	801	832	953
		486	1200	480	<b>PWTU4122A2S48</b>		736	813	829	859	981
	<b>ACHTUNG!</b> Bei Schränken mit beleuchtetem Griffprofil: Positionierung der Steckdosen hinter dem Möbel möglich.										

# PURE

## Waschtischunterschranke für Aufsatzwaschtische und ausgewählte Möbelwaschtische (Tiefe 490 mm)

optionale Beleuchtungsmöglichkeiten finden Sie bei PURE Varianten

Preise

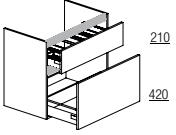
Skizze	Beschreibung	Höhe mm	Breite mm	Tiefe mm	Kurzbezeichnung	Anschlag	Preise				
							1	2	3	4	5
	<b>Waschtischunterschrank</b> mit L- und C-Profil 2 Auszüge oberer Auszug mit Siphonausschnitt inkl. Kosmetikeinsatz im oberen Auszug für Waschtisch 500 mm für Waschtisch 600 mm für Waschtisch 700 mm für Waschtisch 800 mm für Waschtisch 900 mm für Waschtisch 1000 mm für Waschtisch 1200 mm für Waschtisch 1200 mm oberer Auszug mit 2 Siphonausschnitten	696	500	480	<b>PWTU6502AS48</b>	517	569	579	616	673	
		696	600	480	<b>PWTU6602AS48</b>	554	613	625	662	736	
		696	700	480	<b>PWTU6702AS48</b>	597	662	674	712	806	
		696	800	480	<b>PWTU6802AS48</b>	647	723	737	774	882	
		696	900	480	<b>PWTU6902AS48</b>	682	768	783	820	945	
		696	1000	480	<b>PWTU6102AS48</b>	719	812	829	867	1007	
		696	1200	480	<b>PWTU6122AS48</b>	794	904	922	959	1134	
		696	1200	480	<b>PWTU6122A2S48</b>	821	931	949	986	1162	
	<b>ACHTUNG!</b> Bei Schränken mit beleuchtetem Griffprofil: Positionierung der Steckdosen hinter dem Möbel möglich.										

# PURE

## Anbauregale Tiefe 480 mm (ohne Siphonausschnitt)

Preise

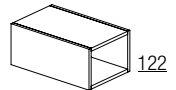
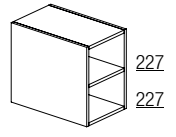
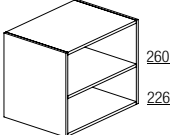
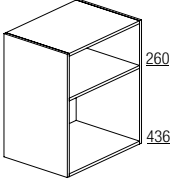
Skizze	Beschreibung	Höhe mm	Breite mm	Tiefe mm	Kurzbezeichnung	Anschlag	Preise				
							1	2	3	4	5
	<b>Unterschranksregal breitenvariabel</b> 1 Fach  <i>passend für eine Planung mit PURE Waschtischunterschranke Höhe 244 mm</i>	244	160-600	480	<b>PUR24V48</b>	183					
		244	601-900	480	<b>PUR24V248</b>	213					
	<b>Unterschranksregal breitenvariabel</b> 1 fester Boden  <i>passend für eine Planung mit PURE Waschtischunterschranke Höhe 454 mm</i>	454	160-600	480	<b>PUR45V48</b>	255					
		454	601-900	480	<b>PUR45V248</b>	304					
	<b>Unterschranksregal breitenvariabel</b> 1 fester Boden  <i>passend für eine Planung mit PURE Waschtischunterschranke Höhe 486 mm</i>	486	160-600	480	<b>PUR48V48</b>	260					
		486	601-900	480	<b>PUR48V248</b>	311					
	<b>Unterschranksregal breitenvariabel</b> 1 fester Boden  <i>passend für eine Planung mit PURE Waschtischunterschranke Höhe 696 mm</i>	696	160-600	480	<b>PUR69V48</b>	295					
		696	601-900	480	<b>PUR69V248</b>	358					

# PURE Ergänzungsmöbel

optionale Beleuchtungsmöglichkeiten finden Sie bei PURE Varianten

Preise

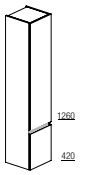
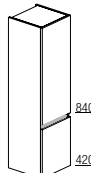
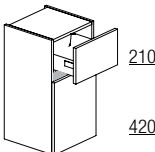
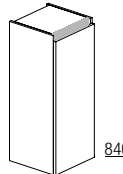
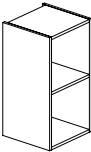
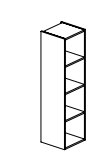
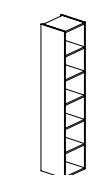
Skizze	Beschreibung	Höhe mm	Breite mm	Tiefe mm	Kurz- bezeichnung	An- schlag	Preise				
							1	2	3	4	5
	<b>Hochschrank</b> mit C-Profil 2 Türen 4 Glaseinlegeböden	1712 1712	300 350	350 350	<b>PHS17302T35</b> <b>PHS17352T35</b>	L/R L/R	426 436	468 477	471 480	504 514	605 615
	<b>Maxiboard</b> mit C-Profil 2 Türen 3 Glaseinlegeböden inkl. Abdeckplatte in Korpusdekor	1308 1308 1308	300 350 500	350 350 350	<b>PMB12302T35</b> <b>PMB12352T35</b> <b>PMB12502T35</b>	L/R L/R L/R	392 415 493	424 451 547	426 454 548	460 488 586	529 574 714
	<b>Highboard</b> mit C-Profil 1 Auszug 1 Tür 1 Glaseinlegeboden inkl. Abdeckplatte in Korpusdekor	678 678 678	300 350 500	350 350 350	<b>PHB6630AT35</b> <b>PHB6635AT35</b> <b>PHB6650AT35</b>	L/R L/R L/R	320 327 373	337 342 400	338 344 402	371 377 435	398 404 489
	<b>Highboard</b> mit L-Profil 1 Tür 2 Glaseinlegeböden inkl. Abdeckplatte in Korpusdekor	890 890 890	300 350 500	350 350 350	<b>PHB8730T35</b> <b>PHB8735T35</b> <b>PHB8750T35</b>	L/R L/R L/R	301 316 370	320 340 404	322 342 405	339 359 426	394 423 520
	<b>Highboard Ausgleichsregal - breitenvariabel</b> <b>Bitte Breite angeben.</b> inkl. Abdeckplatte in Korpusdekor 1 fester Boden	678 890	150-350 150-350	350 350	<b>PWR66V2F35</b> <b>PWR87V3F35</b>		251 297				
	<b>Maxiboard Ausgleichsregal - breitenvariabel</b> <b>Bitte Breite angeben.</b> inkl. Abdeckplatte in Korpusdekor 4 Fächer 3 feste Böden	1308	150-350	350	<b>PWR12V4F35</b>		320				
	<b>Hochschrankausgleichsregal - breitenvariabel</b> <b>Bitte Breite angeben.</b> 6 Fächer 5 feste Böden	1712	150-350	350	<b>PWR17V6F35</b>		367				
	<b>ACHTUNG!</b> Bei Schränken mit beleuchtetem Griffprofil: <b>Keine</b> Positionierung der Steckdose hinter dem Möbel möglich. Wir empfehlen die Planung der Steckdose direkt unterhalb des Möbels.										

Skizze	Beschreibung	Höhe mm	Breite mm	Tiefe mm	Kurz- bezeichnung	An- schlag	Preise				
							1	2	3	4	5
	<p><b>Funk-Basisset</b> bestehend aus LightMotion <b>LED-Konverter und Funkfern- bedienung</b> <b>1 LightMotion LED Konverter 12 V, 30 W</b> 2000 mm Netzanschlussleitung mit Flachstecker mit 6 Steckplätzen</p> <p><b>1 Funkfernbedienung / Wandschalter</b> mit zwei Tasten Gehäuse Ø 44 mm, Höhe 13,1 mm stufenlose Einstellung der Helligkeit und Farbtemperatur schaltet bis zu 4 LightMotion LED-Konverter als Steckdoseneinsatz oder Handfernbedienung nutzbar</p> <p><b>ACHTUNG: Pro Set muss eine Steckdose vorhanden sein</b></p> <p><i>Für jeden weiteren Schrank (bis zu 4 Schränke über eine Fernbedienung schaltbar) wird ein Folgeset benötigt. Ab dem 5. Schrank wird ein neues Basis-Set benötigt.</i></p>				<b>BFBS1</b>	210					
	<p><b>Microwave Sensor als Ergänzung zum Basisset</b> 5,8 GHz, 1500 mm Leitung</p> <p>schaltet die Beleuchtung beim Betreten des Raumes ein</p> <p><i>Einbau und Ausrichtung erfolgt bauseits.</i></p>				<b>BMS</b>	63					
	<p><b>Funk-Folgeset</b> bestehend aus LightMotion <b>LED-Konverter</b> <b>1 LightMotion LED Konverter 12 V, 30 W</b> 2000 mm Netzanschlussleitung mit Flachstecker mit 6 Steckplätzen</p> <p><b>ACHTUNG: Pro Set muss eine Steckdose vorhanden sein</b></p>				<b>BFBS1</b>	151					
	<p><b>Funk-Ergänzungsset für Spiegelschränke</b> bestehend aus LightMotion <b>LED-Konverter</b> <b>1 LightMotion LED Konverter 12 V, 30 W</b> 2000 mm Netzanschlussleitung mit Flachstecker mit 6 Steckplätzen</p> <p>ermöglicht die gemeinsame Steuerung eines Spiegelschran- kes mit PURE-Möbeln</p> <p><b>ACHTUNG: Pro Set muss eine Steckdose vorhanden sein</b></p> <p><i>Bei der gewünschten Anbindung eines beleuchteten Spiegel- schrankes an die Steuerung der PURE-Möbel empfehlen wir die Ausführung „Doppelsteckdose“ oder „ohne Steckdose“ zu wählen, da keine separate Schaltung im Spiegelschrank benötigt wird.</i></p>				<b>BFES1</b>	151					
	<p><b>LightMotion-Funkfernbedienung</b> mit zwei Tasten Gehäuse Ø 44 mm, Höhe 13,1 mm stufenlose Einstellung der Helligkeit und Farbtemperatur schaltet bis zu 4 LightMotion LED-Konverter als Steckdoseneinsatz oder Handfernbedienung nutzbar</p>				<b>BLMFF</b>	81					

	<b>Seite</b>
Übersicht: Möbelwaschtische Mineralguss	115
Übersicht: Möbelwaschtische Keramik	115
Übersicht: Aufsatzwaschtische Keramik/Glas	116
Mineralgusswaschtisch VISIT 1	117
Mineralgusswaschtisch VISIT 2	118
Mineralgusswaschtisch VISIT 3	118
Mineralgusswaschtisch VISIT 4	119
Aufsatzwaschtische Keramik	120
Aufsatzwaschtisch Glas	120
Waschtischplatten für Aufsatzwaschtische	121-125
Waschtischunterschränke für Aufsatzwaschtische	127



## VISIT Möbelwaschtische Mineralguss

**N** Neuheit



**Waschtisch VISIT 1**  
ohne Überlauf  
405 mm      Weiß glänzend  
505 mm      Weiß glänzend  
Beckeninnentiefe    130 mm



**Waschtisch VISIT 2**  
ohne Überlauf  
400 mm      Weiß glänzend  
Beckeninnentiefe    95 mm



**Waschtisch VISIT 3**  
ohne Überlauf  
505 mm      Weiß glänzend      Becken mittig  
Beckeninnentiefe    100 mm

## VISIT Möbelwaschtische Keramik

**N** Neuheit



**Waschtisch VISIT 4**  
ohne Überlauf  
454 mm      Weiß glänzend  
Beckeninnentiefe    80 mm



**Waschtisch VISIT 4**  
ohne Überlauf  
454 mm      Schwarz matt  
Beckeninnentiefe    80 mm

# VISIT

## Aufsatzwaschtische Keramik

**N** Neuheit



**Waschtisch PISA**  
ohne Überlauf, ohne Armaturlochbank  
550 x 360 mm      Becken oval      Weiß glänzend  
Beckeninnentiefe 103 mm



**Waschtisch LIVORNO**  
ohne Überlauf, mit Armaturlochbank  
510 x 380 mm      Becken oval      Weiß glänzend  
Beckeninnentiefe 100 mm



**Waschtisch MONZA**  
ohne Überlauf, ohne Armaturlochbank  
370 mm      Becken eckig      Weiß glänzend  
Beckeninnentiefe 110 mm



**Waschtisch BARI**  
ohne Überlauf, ohne Armaturlochbank  
Ø 360 mm      Becken rund      Weiß glänzend  
Beckeninnentiefe 95 mm



**Waschtisch BARI**  
ohne Überlauf, ohne Armaturlochbank  
Ø 360 mm      Becken rund      Schwarz matt  
Beckeninnentiefe 95 mm

# VISIT

## Aufsatzwaschtisch Glas







**Waschtisch RIMINI**  
ohne Überlauf, ohne Armaturlochbank  
Ø 390 mm      Becken rund      Quarzgrau stone  
Beckeninnentiefe 110 mm

# VISIT

## Mineralgusswaschtisch VISIT 1

Alle Waschtische ohne Wandbefestigung.

### Preise



Skizze	Beschreibung	Höhe mm	Breite mm	Tiefe mm	Kurz- bezeichnung	An- schlag	Preise				
							1	2	3	4	5
	<b>Mineralgusswaschtisch ohne Überlauf</b> Weiß glänzend Beckeninnentiefe 130 mm  <i>Bitte Permanentablauf einplanen!</i>										
	Beckenmaß 339 x 160 mm Beckenmaß 439 x 259 mm	14	405	305	<b>VIMWT0140</b>		431				
		14	505	405	<b>VIMWT0150</b>		434				
	<b>Mehrpreis ohne Armaturlochbohrung</b> Bitte abweichende Lieferzeit beachten.				<b>VI-MPOB1</b>		62				
 560	<b>Waschtischunterschrank</b> 1 Tür für Waschtisch 405 mm für Waschtisch 505 mm	560	400	295	<b>VIWTU540T30</b>	L/R	201	235	240	260	280
		560	500	395	<b>VIWTU550T40</b>	L/R	232	269	275	296	331
 560	<b>Waschtischunterschrank</b> 1 Auszug ohne Siphonausschnitt für Waschtisch 505 mm	560	500	395	<b>VIWTU550A40</b>		314	353	360	381	441
 560	<b>Waschtischunterschrank</b> 1 Auszug 1 Innenauszug mit Siphonausschnitt inkl. Kosmetikeinsatz im Innenauszug für Waschtisch 505 mm	560	500	395	<b>VIWTU550AIS40</b>		351	392	398	419	480

# VISIT

## Mineralgusswaschtisch VISIT 2

Alle Waschtische ohne Wandbefestigung.





### Preise

Skizze	Beschreibung	Höhe mm	Breite mm	Tiefe mm	Kurz- bezeichnung	An- schlag	Preise				
							1	2	3	4	5
	<b>Mineralgusswaschtisch ohne Überlauf</b> Weiß glänzend Beckenmaß 274 x 180 mm links und rechts verwendbar Beckeninnentiefe 95 mm  <i>Bitte Permanentablauf einplanen!</i>	115	400	220	<b>VIMWT0240</b>		338				
	<b>Mehrpreis ohne Armaturlochbohrung</b> Bitte abweichende Lieferzeit beachten.				<b>VI-MPOB1</b>		62				
 560	<b>Waschtischunterschrank</b> 1 Tür	560	400	210	<b>VIWTU540T21</b>	L/R	176	215	221	241	258

# VISIT

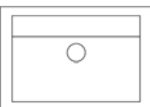
## Mineralgusswaschtisch VISIT 3

### Preise

Skizze	Beschreibung	Höhe mm	Breite mm	Tiefe mm	Kurz- bezeichnung	An- schlag	Preise				
							1	2	3	4	5
	<b>Mineralgusswaschtisch ohne Überlauf</b> Weiß glänzend Beckenmaß 465 x 249 mm Beckeninnentiefe 100 mm  <i>Bitte Permanentablauf einplanen!</i>	95	505	355	<b>VIMWT0350</b>		432				
	<b>Mehrpreis ohne Armaturlochbohrung</b> Bitte abweichende Lieferzeit beachten.				<b>VI-MPOB1</b>		62				
 560	<b>Waschtischunterschrank</b> 1 Tür	560	500	350	<b>VIWTU550T35</b>	L/R	221	262	269	289	322
 560	<b>Waschtischunterschrank</b> 1 Auszug ohne Siphonausschnitt	560	500	350	<b>VIWTU550A35</b>		306	345	351	372	432
 560	<b>Waschtischunterschrank</b> 1 Auszug 1 Innenauszug mit Siphonausschnitt inkl. Kosmetikeinsatz im Innenauszug	560	500	350	<b>VIWTU550AIS35</b>		343	383	389	410	471

**Preise**

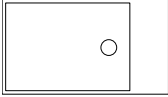
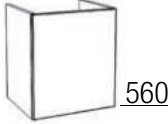
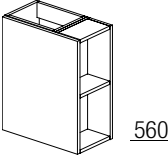
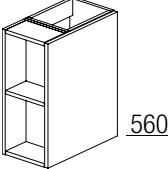
Skizze	Beschreibung	Höhe mm	Breite mm	Tiefe mm	Kurz- bezeichnung	An- schlag	Preise				
							1	2	3	4	5
	<p><b>Keramikwaschtisch ohne Überlauf</b>                      Weiß glänzend/Schwarz matt                      Beckenmaß 344 x 250 mm                      links und rechts verwendbar                      Beckeninnentiefe 80 mm</p> <p><b>Preisgruppe 1</b> - Weiß glänzend (FG 601)  <b>Preisgruppe 2</b> - Schwarz matt (FG 608)</p> <p><i>Bitte Permanentablauf einplanen!</i></p>	125	454	250	<b>VIKWT0445</b>		359	405			
	<p><b>Waschtischunterschrank</b>                      1 Tür</p>	560	450	245	<b>VIWTU545T24</b>	L/R	212	245	252	272	322
	<p><b>Waschtischunterschrank</b>                      für Becken rechts                      1 Tür (Anschlag links)                      2 offene Fächer seitlich rechts</p>	560	450	245	<b>VIWTU545TF24R</b>		357	390	397	417	467
	<p><b>Waschtischunterschrank</b>                      für Becken links                      1 Tür (Anschlag rechts)                      2 offene Fächer seitlich links</p>	560	450	245	<b>VIWTU545TF24L</b>		357	390	397	417	467

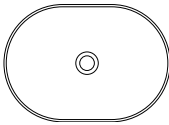
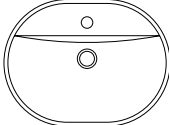
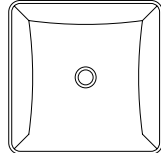
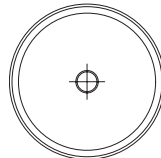

Preise





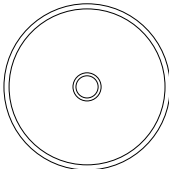

Skizze	Beschreibung	Höhe mm	Breite mm	Tiefe mm	Kurz- bezeichnung	An- schlag	Preise				
							1	2	3	4	5
	<b>Keramikwaschtisch PISA ohne Überlauf</b> oval ohne Hahnlochbank Weiß glänzend inkl. Raumsparstiphon  <i>Bitte beachten: Mindestbreite des Waschtischunterschrankes: 600 mm Nur in Verbindung mit einer Waschtischplatte planen. (siehe Dekor-Übersicht oder Farbmatrix letzte Seite) Bitte Permanentablauf einplanen!</i>	120	550	360	<b>CLKWTPI50</b>	202					
	<b>Keramikwaschtisch LIVORNO ohne Überlauf</b> oval mit Hahnlochbank Weiß glänzend inkl. Raumsparstiphon  <i>Bitte beachten: Mindestbreite des Waschtischunterschrankes: 600 mm Nur in Verbindung mit einer Waschtischplatte planen. (siehe Dekor-Übersicht oder Farbmatrix letzte Seite) Bitte Permanentablauf einplanen!</i>	120	510	380	<b>CLKWTLI50</b>	195					
	<b>Keramikwaschtisch MONZA ohne Überlauf</b> eckig ohne Hahnlochbank Weiß glänzend inkl. Raumsparstiphon  <i>Nur in Verbindung mit einer Waschtischplatte planen. (siehe Dekor-Übersicht oder Farbmatrix letzte Seite) Bitte Permanentablauf einplanen!</i>	130	370	370	<b>CLKWTM037</b>	182					
	<b>Keramikwaschtisch BARI ohne Überlauf</b> rund ohne Hahnlochbank Weiß glänzend/Schwarz matt inkl. Raumsparstiphon inkl. Permanentablauf mit farblich passender keramischer Ablaufabdeckung  <b>Preisgruppe 1</b> - Weiß glänzend (FG 601) <b>Preisgruppe 2</b> - Schwarz matt (FG 608)  <i>Nur in Verbindung mit einer Waschtischplatte planen. (siehe Dekor-Übersicht oder Farbmatrix letzte Seite)</i>	120	360	360	<b>CLKWTBA36</b>	207	407				

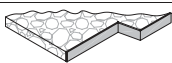
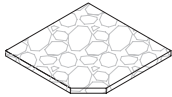
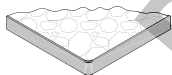

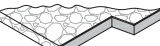

**VISIT**  
Aufsatzwaschtisch Glas





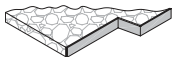
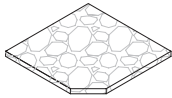
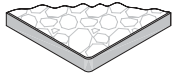

Preise

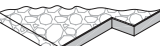

Skizze	Beschreibung	Höhe mm	Breite mm	Tiefe mm	Kurz- bezeichnung	An- schlag	Preise				
							1	2	3	4	5
	<b>Glaswaschtisch RIMINI ohne Überlauf</b> rund ohne Hahnlochbank Quarzgrau Stone inkl. Raumsparstiphon  <i>Nur in Verbindung mit einer Waschtischplatte planen. (siehe Dekor-Übersicht oder Farbmatrix letzte Seite) Bitte Permanentablauf einplanen!</i>	130	390	390	<b>CLGWTRI39</b>	503					

Skizze	Beschreibung	Höhe mm	Breite mm	Tiefe mm	Kurzbezeichnung	Anschlag	Preise				
							1	2	3	4	5
 <p><b>Waschtischplatte</b> ohne Bearbeitung mit polierter schwarzer Kante <b>Preis pro 100 mm</b></p> <p><i>Gegen Durchbiegung der Waschtischplatte wird im CLASSIC Programm eine Metalltraverse für die jeweilige Schrankbreite mitgeliefert. Lieferbar in Waschtischplattendekoren siehe Farbmatrix letzte Seite.</i></p>	Tiefe bis 600 mm	12	200-2700	200-600	<b>CLWTP12V</b>	44					
	Tiefe bis 800 mm	12	200-2700	601-800	<b>CLWTP12V80</b>	59					
	Tiefe bis 1190 mm	12	200-2700	801-1190	<b>CLWTP12V120</b>	88					
 <p><b>Waschtischplatte</b> mit Bearbeitung mit polierter schwarzer Kante z.B. Siphonausschnitt, Ausklinkung, Abschrägung, Abrundung o.Ä. <b>Genauere Maßskizze erforderlich!</b> <b>Preis pro 100 mm</b></p> <p><i>Gegen Durchbiegung der Waschtischplatte wird im CLASSIC Programm eine Metalltraverse für die jeweilige Schrankbreite mitgeliefert. Lieferbar in Waschtischplattendekoren siehe Farbmatrix letzte Seite.</i></p>	Tiefe bis 600 mm	12	200-2700	200-600	<b>CLWTP12VB</b>	44					
	Tiefe bis 800 mm	12	200-2700	601-800	<b>CLWTP12VB80</b>	59					
	Tiefe bis 1190 mm	12	200-2700	801-1190	<b>CLWTP12VB120</b>	88					
	<p><b>Mehrpreis für Siphonausschnitt</b> für Aufsatzwaschtische BARI, COMO, IMOLA, LIVORNO, MODENA, MONZA, PISA, RIMINI</p>				<b>MPWTP12SA</b>	204					
	<p><b>Mehrpreis für Ausklinkung</b></p>				<b>MPWTP12AK</b>	146					
	<p><b>Mehrpreis für Abschrägung</b></p>				<b>MPWTP12AS</b>	146					
	<p><b>Mehrpreis für Abrundung</b> Radius min. 25 mm</p>				<b>MPWTP12AR</b>	526					

Skizze	Beschreibung	Höhe mm	Breite mm	Tiefe mm	Kurzbezeichnung	Anschlag	Preise				
							1	2	3	4	5
	<p><b>Waschtischplatte</b> ohne Bearbeitung 4-seitig bekantet <b>Preis pro 100 mm</b></p> <p><i>Gegen Durchbiegung der Waschtischplatte wird im CLASSIC Programm eine Metalltraverse für die jeweilige Schrankbreite mitgeliefert. Lieferbar in Waschtischplattendekoren siehe Farbmatrix letzte Seite.</i></p> <p>Tiefe bis 600 mm Tiefe bis 800 mm Tiefe bis 1190 mm</p>	16 16 16	200-2590 200-2590 200-2590	200-600 601-800 801-1190	<b>CLWTP16V</b> <b>CLWTP16V80</b> <b>CLWTP16V120</b>	12 15 20					
	<p><b>Waschtischplatte</b> mit Bearbeitung 4-seitig bekantet z.B. Siphonausschnitt, Ausklinkung, Abschrägung, Abrundung o.Ä. <b>Genaue Maßskizze erforderlich!</b> <b>Preis pro 100 mm</b></p> <p><i>Gegen Durchbiegung der Waschtischplatte wird im CLASSIC Programm eine Metalltraverse für die jeweilige Schrankbreite mitgeliefert. Lieferbar in Waschtischplattendekoren siehe Farbmatrix letzte Seite. Nicht lieferbar in den Dekoren 702,704,705,706</i></p> <p>Tiefe bis 600 mm Tiefe bis 800 mm Tiefe bis 1190 mm</p>	16 16 16	200-2590 200-2590 200-2590	200-600 601-800 801-1190	<b>CLWTP16VB</b> <b>CLWTP16VB80</b> <b>CLWTP16VB120</b>	12 15 20					
	<p><b>Mehrpreis für Siphonausschnitt</b> für Aufsatzwaschtische BARI, COMO, IMOLA, LIVORNO, MODENA, MONZA, PISA, RIMINI</p> <p><i>Nicht lieferbar in den Dekoren 702,704,705,706 (Bearbeitung bauseits möglich)</i></p>				<b>MPWTPSA</b>	143					
	<p><b>Mehrpreis für Ausklinkung</b> Außenradius min. 50 mm, Innenradius min. 50 mm Mindestmaß der Ausklinkung 50 x 50 mm</p> <p><i>Nicht lieferbar in den Dekoren 702,704,705,706 (Bearbeitung bauseits möglich)</i></p>				<b>MPWTPAK</b>	84					
	<p><b>Mehrpreis für Abschrägung</b> Mindestmaß der Abschrägung 50 x 50 mm</p> <p><i>Nicht lieferbar in den Dekoren 702,704,705,706 (Bearbeitung bauseits möglich)</i></p>				<b>MPWTPAS</b>	72					
	<p><b>Mehrpreis für Abrundung</b> Außenradius min. 50 mm</p> <p><i>Nicht lieferbar in den Dekoren 702,704,705,706 (Bearbeitung bauseits möglich)</i></p>				<b>MPWTPAR</b>	148					
	<p><b>Stützseite für Waschtischplatte</b> 4-seitig bekantet <b>Preis pro 100 mm</b></p> <p><i>lieferbar in Waschtischplattendekoren siehe Farbmatrix letzte Seite.</i></p> <p>Tiefe bis 600 mm Tiefe bis 800 mm Tiefe bis 1190 mm</p>	200-2590 200-2590 200-2590	16 16 16	200-600 601-800 801-1190	<b>CLST16</b> <b>CLST1680</b> <b>CLST16120</b>	12 15 20					

Skizze	Beschreibung	Höhe mm	Breite mm	Tiefe mm	Kurz- bezeichnung	An- schlag	Preise				
							1	2	3	4	5
	<b>Waschtischplatte</b> ohne Bearbeitung 4-seitig bekantet <b>Preis pro 100 mm</b>  <i>lieferbar in Waschtischplattendekoren siehe Farbmatrix letzte Seite.</i>										
	Tiefe bis 600 mm	25	200-2590	200-600	<b>CLWTP25V</b>	24					
	Tiefe bis 800 mm	25	200-2590	601-800	<b>CLWTP25V80</b>	35					
	Tiefe bis 1190 mm	25	200-2590	801-1190	<b>CLWTP25V120</b>	48					
	<b>Waschtischplatte</b> mit Bearbeitung 4-seitig bekantet z.B. Siphonausschnitt, Ausklinkung, Abschrägung, Abrundung o.Ä. <b>Genaue Maßskizze erforderlich!</b> <b>Preis pro 100 mm</b>  <i>lieferbar in Waschtischplattendekoren siehe Farbmatrix letzte Seite.</i>										
	Tiefe bis 600 mm	25	200-2590	200-600	<b>CLWTP25VB</b>	24					
	Tiefe bis 800 mm	25	200-2590	601-800	<b>CLWTP25VB80</b>	35					
	Tiefe bis 1190 mm	25	200-2590	801-1190	<b>CLWTP25VB120</b>	48					
	<b>Mehrpreis für Siphonausschnitt</b> für Aufsatzwaschtische BARI, COMO, IMOLA, LIVORNO, MODENA, MONZA, PISA, RIMINI				<b>MPWTPSA</b>	143					
	<b>Mehrpreis für Ausklinkung</b> Außenradius min. 50 mm, Innenradius min. 50 mm Mindestmaß der Ausklinkung 50 x 50 mm				<b>MPWTPAK</b>	84					
	<b>Mehrpreis für Abschrägung</b> Mindestmaß der Abschrägung 50 x 50 mm				<b>MPWTPAS</b>	72					
	<b>Mehrpreis für Abrundung</b> Außenradius min. 50 mm				<b>MPWTPAR</b>	148					
	<b>Stützseite für Waschtischplatte</b> 4-seitig bekantet <b>Preis pro 100 mm</b>  <i>lieferbar in Waschtischplattendekoren siehe Farbmatrix letzte Seite.</i>										
	Tiefe bis 600 mm	200-2590	25	200-600	<b>CLST25</b>	24					
	Tiefe bis 800 mm	200-2590	25	601-800	<b>CLST2580</b>	35					
	Tiefe bis 1190 mm	200-2590	25	801-1190	<b>CLST25120</b>	48					

Skizze	Beschreibung	Höhe mm	Breite mm	Tiefe mm	Kurz- bezeichnung	An- schlag	Preise				
							1	2	3	4	5
	<p><b>Waschtischplatte</b> ohne Bearbeitung 4-seitig bekantet <b>Preis pro 100 mm</b></p> <p><i>lieferbar in Waschtischplattendekoren siehe Farbmatrix letzte Seite.</i></p> <p>Tiefe bis 600 mm Tiefe bis 800 mm Tiefe bis 1190 mm</p>	39 39 39	200-2700 200-2700 200-2700	200-600 601-800 801-1190	<b>CLWTP4V</b> <b>CLWTP4V80</b> <b>CLWTP4V120</b>	28 42 58					
	<p><b>Waschtischplatte</b> mit Bearbeitung 4-seitig bekantet z.B. Siphonausschnitt, Ausklinkung, Abschrägung, Abrundung o.Ä. <b>Genauere Maßskizze erforderlich!</b> <b>Preis pro 100 mm</b></p> <p><i>lieferbar in Waschtischplattendekoren siehe Farbmatrix letzte Seite.</i></p> <p>Tiefe bis 600 mm Tiefe bis 800 mm Tiefe bis 1190 mm</p>	39 39 39	200-2700 200-2700 200-2700	200-600 601-800 801-1190	<b>CLWTP4VB</b> <b>CLWTP4VB80</b> <b>CLWTP4VB120</b>	28 42 58					
	<p><b>Mehrpreis für Siphonausschnitt</b> für Aufsatzwaschtische BARI, COMO, IMOLA, LIVORNO, MODENA, MONZA, PISA, RIMINI</p>				<b>MPWTPSA</b>	143					
	<p><b>Mehrpreis für Ausklinkung</b> Außenradius min. 50 mm, Innenradius min. 50 mm Mindestmaß der Ausklinkung 50 x 50 mm</p>				<b>MPWTPAK</b>	84					
	<p><b>Mehrpreis für Abschrägung</b> Mindestmaß der Abschrägung 50 x 50 mm</p>				<b>MPWTPAS</b>	72					
	<p><b>Mehrpreis für Abrundung</b> Außenradius min. 50 mm</p>				<b>MPWTPAR</b>	148					
	<p><b>Stützseite für Waschtischplatte</b> 4-seitig bekantet <b>Preis pro 100 mm</b></p> <p><i>lieferbar in Waschtischplattendekoren siehe Farbmatrix letzte Seite.</i></p> <p>Tiefe bis 600 mm Tiefe bis 800 mm Tiefe bis 1200 mm</p>	200-2700 200-2700 200-2700	39 39 39	200-600 601-800 801-1190	<b>CLST40</b> <b>CLST4080</b> <b>CLST40120</b>	28 42 58					

Skizze	Beschreibung	Höhe mm	Breite mm	Tiefe mm	Kurz- bezeichnung	An- schlag	Preise				
							1	2	3	4	5
	<b>Metallkonsole</b> für 39 mm Waschtischplatten inklusive Befestigungsmaterial Chrom Schwarz	30	180	320	<b>CLMK32C</b>	121					
		30	180	320	<b>CLMK32S</b>	117					
	<b>Metallkonsole</b> für 39 mm Waschtischplatten inklusive Befestigungsmaterial Chrom Schwarz	30	180	470	<b>CLMK47C</b>	123					
		30	180	470	<b>CLMK47S</b>	119					

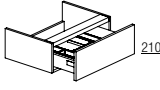
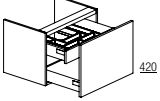
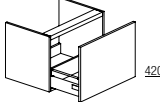
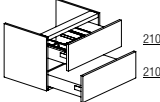
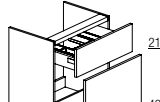

Skizze	Beschreibung	Höhe mm	Breite mm	Tiefe mm	Kurz- bezeichnung	An- schlag	Preise				
							1	2	3	4	5
	<b>Waschtischunterschrank</b> 1 Auszug mit Siphonausschnitt inkl. Kosmetikeinsatz	210	500	420	<b>CLWTU250AS42</b>	268	287	291	309	327	
		210	600	420	<b>CLWTU260AS42</b>	278	300	306	323	346	
	<b>Waschtischunterschrank</b> 1 Auszug ohne Siphonausschnitt 1 Innenauszug mit Siphonausschnitt inkl. Kosmetikeinsatz im Innenauszug für Waschtisch 500 mm für Waschtisch 600 mm	420	500	420	<b>CLWTU450AIS42</b>	415	451	457	476	522	
		420	600	420	<b>CLWTU460AIS42</b>	434	475	482	501	558	
	<b>wie vor, jedoch ohne Innenauszug</b> für Waschtisch 500 mm für Waschtisch 600 mm	420	500	420	<b>CLWTU450A42</b>	290	323	328	348	389	
		420	600	420	<b>CLWTU460A42</b>	306	344	350	370	422	
	<b>Waschtischunterschrank</b> 2 Auszüge oberer Auszug mit Siphonausschnitt inkl. Kosmetikeinsatz im oberen Auszug für Waschtisch 500 mm für Waschtisch 600 mm	420	500	420	<b>CLWTU4502AS42</b>	423	459	468	502	534	
		420	600	420	<b>CLWTU4602AS42</b>	444	485	496	531	573	
	<b>Waschtischunterschrank</b> 2 Auszüge oberer Auszug mit Siphonausschnitt inkl. Kosmetikeinsatz im oberen Auszug für Waschtisch 500 mm für Waschtisch 600 mm	630	500	420	<b>CLWTU6502AS42</b>	479	536	548	585	656	
		630	600	420	<b>CLWTU6602AS42</b>	499	557	569	606	678	





	<b>Seite</b>
Hochschränke, Höhe 1680 mm	129-130
Maxiboards, Höhe 1276 mm	131-132
Highboards, Höhe 856 mm	132-133
Highboards, Höhe 646 mm	133
Wandschränke	134
Regale und Zusatzmöbel	135-136
Wäscheschränke	137
Abdeckböden	138
Wandborde	138
Korpusmaterial	139
Flächenspiegel ohne Beleuchtung	140
Flächenspiegel mit Beleuchtung	141
Spiegelschränke ohne Beleuchtung	142-145
Spiegelschränke mit offenem Fach	146-147
Spiegelschränke mit seitlicher Beleuchtung	149-151
Spiegelschränke mit umlaufender Beleuchtung	152



# Ergänzungsmöbel

## Hochschränke, Höhe 1680 mm

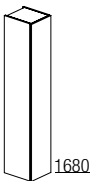
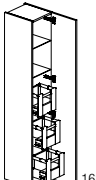
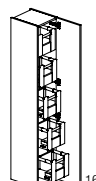
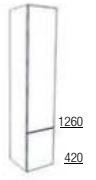
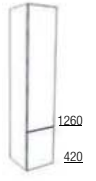
Preise

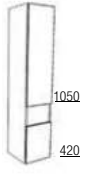
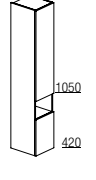
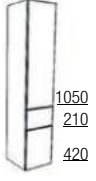
Skizze	Beschreibung	Höhe mm	Breite mm	Tiefe mm	Kurz- bezeichnung	An- schlag	Preise				
							1	2	3	4	5
	<b>Hochschrank</b> 1 Tür 5 Glaseinlegeböden  <i>Bitte beachten: Nicht planbar mit Griffleisten 242, 243, 252, 253, 254 und 298.</i>	1680	300	200	<b>HS1630T20</b>	L/R	287	325	328	344	447
		1680	350	200	<b>HS1635T20</b>	L/R	306	351	353	373	492
		1680	300	350	<b>HS1630T35</b>	L/R	337	376	379	395	500
		1680	350	350	<b>HS1635T35</b>	L/R	361	405	407	426	549
		1680	400	350	<b>HS1640T35</b>	L/R	383	436	438	458	595
1680	500	350	<b>HS1650T35</b>	L/R	429	495	496	517	682		
	<b>Hochschrank</b> 1 Tür 3 Innenauszüge 2 Glaseinlegeböden  <i>Bitte beachten: Nicht planbar mit Griffleisten 242, 243, 252, 253, 254 und 298.</i>	1680	300	350	<b>HS1630T3IA35</b>	L/R	697	736	740	756	876
		1680	400	350	<b>HS1640T3IA35</b>	L/R	747	800	801	821	974
		1680	500	350	<b>HS1650T3IA35</b>	L/R	795	861	862	883	1064
	<b>Hochschrank</b> 1 Tür 5 Innenauszüge  <i>Bitte beachten: Nicht planbar mit Griffleisten 242, 243, 252, 253, 254 und 298.</i>	1680	300	350	<b>HS1630T5IA35</b>	L/R	911	949	952	968	1098
		1680	400	350	<b>HS1640T5IA35</b>	L/R	953	1005	1007	1027	1188
		1680	500	350	<b>HS1650T5IA35</b>	L/R	995	1060	1061	1083	1272
	<b>Hochschrank</b> 2 Türen 4 Glaseinlegeböden	1680	300	200	<b>HS16302T20</b>	L/R	327	366	368	400	492
		1680	350	200	<b>HS16352T20</b>	L/R	345	390	393	426	537
		1680	300	350	<b>HS16302T35</b>	L/R	385	424	426	458	552
		1680	350	350	<b>HS16352T35</b>	L/R	409	453	456	489	603
		1680	400	350	<b>HS16402T35</b>	L/R	434	486	488	523	652
1680	500	350	<b>HS16502T35</b>	L/R	483	549	551	588	746		
	<b>Hochschrank</b> 1 Tür 3 Glaseinlegeböden 1 Auszug	1680	300	350	<b>HS1630TA35</b>	L/R	456	496	498	529	627
		1680	350	350	<b>HS1635TA35</b>	L/R	475	521	524	557	673
		1680	400	350	<b>HS1640TA35</b>	L/R	496	548	550	585	717
		1680	500	350	<b>HS1650TA35</b>	L/R	534	599	601	638	799
	<b>Hochschrank</b> 4 Türen 4 Glaseinlegeböden	1680	700	200	<b>HS16704T20</b>		577	667	673	739	956
		1680	700	350	<b>HS16704T35</b>		659	748	756	820	1042
	<b>Hochschrank</b> 2 Türen 1 offenes Fach 3 Glaseinlegeböden	1680	300	200	<b>HS16302TF20</b>	L/R	317	351	353	385	463
		1680	350	200	<b>HS16352TF20</b>	L/R	334	374	377	409	504
		1680	300	350	<b>HS16302TF35</b>	L/R	382	416	418	450	531
		1680	350	350	<b>HS16352TF35</b>	L/R	404	443	447	478	576
		1680	400	350	<b>HS16402TF35</b>	L/R	427	473	476	510	621
1680	500	350	<b>HS16502TF35</b>	L/R	473	531	533	570	709		
	<b>Hochschrank</b> 1 Tür 1 offenes Fach 2 Glaseinlegeböden 1 Auszug	1680	300	350	<b>HS1630TFA35</b>	L/R	454	489	491	523	606
		1680	350	350	<b>HS1635TFA35</b>	L/R	473	512	515	547	648
		1680	400	350	<b>HS1640TFA35</b>	L/R	495	540	543	577	691
		1680	500	350	<b>HS1650TFA35</b>	L/R	532	590	592	629	771
	<b>Hochschrank</b> 2 Türen 1 Auszug 3 Glaseinlegeböden	1680	300	350	<b>HS16302TA35</b>	L/R	456	482	484	532	574
		1680	350	350	<b>HS16352TA35</b>	L/R	477	504	509	554	610
		1680	400	350	<b>HS16402TA35</b>	L/R	483	511	514	560	615
		1680	500	350	<b>HS16502TA35</b>	L/R	488	516	521	566	621

# Ergänzungsmöbel

## Hochschränke, Höhe 1680 mm



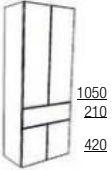
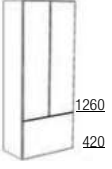
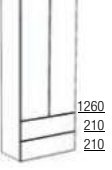



Preise

Skizze	Beschreibung	Höhe mm	Breite mm	Tiefe mm	Kurz- bezeichnung	An- schlag	Preise				
							1	2	3	4	5
	<b>Hochschrank</b> 4 Türen 1 Auszug 3 Glaseinlegeböden	1680	700	350	<b>HS16704TA35</b>	Anschlag	584	667	686	726	792
	<b>Hochschrank</b> 2 Türen 1 Auszug 3 Glaseinlegeböden	1680	700	350	<b>HS16702TA35</b>	Anschlag	584	667	686	726	792
	<b>Hochschrank</b> 2 Türen 2 Auszüge 3 Glaseinlegeböden	1680	700	350	<b>HS16702T2A35</b>	Anschlag	693	775	797	839	917

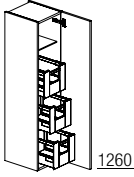
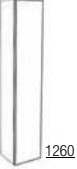
# Ergänzungsmöbel

## Maxiboards, Höhe 1276 mm

Preise

Skizze	Beschreibung	Höhe mm	Breite mm	Tiefe mm	Kurz- bezeichnung	An- schlag	Preise				
							1	2	3	4	5
	<p><b>Maxiboard</b> 1 Tür 1 Glaseinlegeboden 3 Innenauszüge inkl. Abdeckplatte in Korpusdekor</p> <p><i>Bitte beachten: Nicht planbar mit Griffleisten 242, 243, 252, 253, 254 und 298.</i></p>	1276 1276 1276	300 400 500	350 350 350	<p><b>MB1230T3IA35</b> <b>MB1240T3IA35</b> <b>MB1250T3IA35</b></p>	L/R L/R L/R	622 657 690	658 704 749	660 706 751	675 724 770	786 864 936
	<p><b>Maxiboard</b> 1 Tür 3 Glaseinlegeböden inkl. Abdeckplatte in Korpusdekor</p> <p><i>Nicht planbar mit Griffleisten 242, 243, 252, 253, 254 und 298.</i></p>	1276	250	200	<b>MB1225T20</b>	L/R	224	246	249	261	322
	<p><b>Maxiboard</b> 1 Tür verspiegelt 3 Glaseinlegeböden inkl. Abdeckplatte in Korpusdekor</p> <p><i>Bitte beachten: Nicht mit Griffleisten planbar. Mit Tip-On zu verplanen</i></p>	1276	250	200	<b>MB1225ST20</b>	L/R	278				
	<p><b>Maxiboard</b> 1 Tür 3 Glaseinlegeböden inkl. Abdeckplatte in Korpusdekor</p> <p><i>Bitte beachten: Nicht planbar mit Griffleisten 242, 243, 252, 253, 254 und 298.</i></p>	1276 1276 1276 1276 1276 1276	300 350 300 350 400 500	200 200 350 350 350 350	<p><b>MB1230T20</b> <b>MB1235T20</b> <b>MB1230T35</b> <b>MB1235T35</b> <b>MB1240T35</b> <b>MB1250T35</b></p>	L/R L/R L/R L/R L/R L/R	244 258 284 301 319 363	270 289 310 331 354 407	272 291 313 333 355 409	287 306 327 349 373 427	360 391 401 436 469 544
	<p><b>Maxiboard</b> 2 Türen 3 Glaseinlegeböden inkl. Abdeckplatte in Korpusdekor</p>	1276 1276 1276 1276 1276 1276	300 350 300 350 400 500	200 200 350 350 350 350	<p><b>MB12302T20</b> <b>MB12352T20</b> <b>MB12302T35</b> <b>MB12352T35</b> <b>MB12402T35</b> <b>MB12502T35</b></p>	L/R L/R L/R L/R L/R L/R	278 291 328 341 358 402	305 322 355 371 393 448	306 325 356 375 397 450	336 354 386 403 427 483	394 426 447 478 513 593
	<p><b>Maxiboard</b> 1 Tür 1 Auszug 2 Glaseinlegeböden inkl. Abdeckplatte in Korpusdekor</p>	1276 1276 1276 1276	300 350 400 500	350 350 350 350	<p><b>MB1230TA35</b> <b>MB1235TA35</b> <b>MB1240TA35</b> <b>MB1250TA35</b></p>	L/R L/R L/R L/R	386 401 420 456	413 432 456 502	414 435 460 503	443 464 490 536	507 542 578 650
	<p><b>Maxiboard</b> 4 Türen 3 Glaseinlegeböden inkl. Abdeckplatte in Korpusdekor</p>	1276 1276	700 700	200 350	<p><b>MB12704T20</b> <b>MB12704T35</b></p>		450 523	512 585	517 590	575 649	714 791
	<p><b>Maxiboard</b> 1 Tür 2 Auszüge 2 Glaseinlegeböden inkl. Abdeckplatte in Korpusdekor</p>	1276 1276 1276 1276	300 350 400 500	350 350 350 350	<p><b>MB1230T2A35</b> <b>MB1235T2A35</b> <b>MB1240T2A35</b> <b>MB1250T2A35</b></p>	L/R L/R L/R L/R	458 474 495 533	484 504 526 576	488 509 533 581	529 551 576 625	589 619 656 731

## Ergänzungsmöbel

### Maxiboards, Höhe 1276 mm

Preise

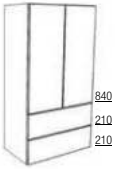
Skizze	Beschreibung	Höhe mm	Breite mm	Tiefe mm	Kurz- bezeichnung	An- schlag	Preise				
							1	2	3	4	5
	<b>Maxiboard</b> 2 Türen 2 Auszüge 2 Glaseinlegeböden inkl. Abdeckplatte in Korpusdekor	1276	700	350	<b>MB12702T2A35</b>		635	697	704	759	908

## Ergänzungsmöbel

### Highboards, Höhe 856 mm

Preise

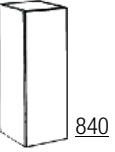
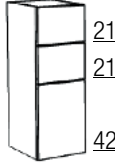
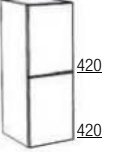
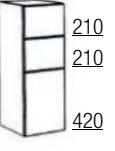
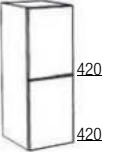
Skizze	Beschreibung	Höhe mm	Breite mm	Tiefe mm	Kurz- bezeichnung	An- schlag	Preise				
							1	2	3	4	5
	<b>Highboard</b> 1 Tür 2 Glaseinlegeböden inkl. Abdeckplatte in Korpusdekor	856	300	350	<b>HB8530T35</b>	L/R	289	312	314	331	388
		856	350	350	<b>HB8535T35</b>	L/R	305	330	332	351	419
		856	400	350	<b>HB8540T35</b>	L/R	320	351	352	373	449
		856	500	350	<b>HB8550T35</b>	L/R	356	393	395	417	516
	<b>Highboard</b> 3 Auszüge inkl. Abdeckplatte in Korpusdekor	856	300	350	<b>HB85303A35</b>		559	582	585	638	676
		856	350	350	<b>HB85353A35</b>		574	600	605	657	703
		856	400	350	<b>HB85403A35</b>		589	615	622	677	729
		856	500	350	<b>HB85503A35</b>		619	657	662	715	789
	<b>Highboard</b> 2 Auszüge inkl. Abdeckplatte in Korpusdekor	856	300	350	<b>HB85302A35</b>		467	491	491	529	573
		856	350	350	<b>HB85352A35</b>		480	505	509	545	602
		856	400	350	<b>HB85402A35</b>		493	524	527	564	630
		856	500	350	<b>HB85502A35</b>		520	560	562	600	685
	<b>Highboard</b> 2 Auszüge 1 Tür 1 Glaseinlegeboden inkl. Abdeckplatte in Korpusdekor	856	300	350	<b>HB85302AT35</b>	L/R	489	512	515	569	604
		856	350	350	<b>HB85352AT35</b>	L/R	503	529	534	586	629
		856	400	350	<b>HB85402AT35</b>	L/R	519	545	551	606	657
		856	500	350	<b>HB85502AT35</b>	L/R	556	595	599	651	724
	<b>Highboard</b> 1 Tür 1 Auszug 1 Glaseinlegeboden inkl. Abdeckplatte in Korpusdekor	856	300	350	<b>HB8530TA35</b>	L/R	430	454	454	492	535
		856	350	350	<b>HB8535TA35</b>	L/R	439	465	468	504	559
		856	400	350	<b>HB8540TA35</b>	L/R	456	487	490	527	591
		856	500	350	<b>HB8550TA35</b>	L/R	484	525	526	564	648

## Ergänzungsmöbel

### Highboards, Höhe 856 mm

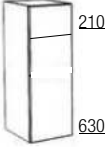

Preise

Skizze	Beschreibung	Höhe mm	Breite mm	Tiefe mm	Kurz- bezeichnung	An- schlag	Preise				
							1	2	3	4	5
 420	<b>Highboard</b> 2 offene Fächer mit Rückwand in Korpusdekor 1 Glaseinlegeboden 1 Auszug inkl. Abdeckplatte in Korpusdekor	856	300	350	<b>HB8530AF35</b>		382	394	394	413	441
		856	350	350	<b>HB8535AF35</b>		399	412	413	431	467
		856	400	350	<b>HB8540AF35</b>		415	430	432	451	491
		856	500	350	<b>HB8550AF35</b>		447	467	467	487	537
 210 630	<b>Highboard</b> 1 Auszug 1 Tür 1 Glaseinlegeboden inkl. Abdeckplatte in Korpusdekor	856	300	350	<b>HB8530AT35</b>	L/R	397	418	423	458	505
		856	350	350	<b>HB8535AT35</b>	L/R	412	438	441	476	532
		856	400	350	<b>HB8540AT35</b>	L/R	427	454	460	496	557
		856	500	350	<b>HB8550AT35</b>	L/R	455	495	499	533	606

## Ergänzungsmöbel

### Highboards, Höhe 646 mm

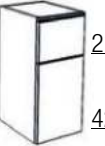

Preise

Skizze	Beschreibung	Höhe mm	Breite mm	Tiefe mm	Kurz- bezeichnung	An- schlag	Preise				
							1	2	3	4	5
 630	<b>Highboard</b> 1 Tür 2 Glaseinlegeböden inkl. Abdeckplatte in Korpusdekor	646	300	200	<b>HB6430T20</b>	L/R	233	249	252	269	308
		646	350	200	<b>HB6435T20</b>	L/R	244	263	265	283	331
		646	300	350	<b>HB6430T35</b>	L/R	266	282	284	302	342
		646	350	350	<b>HB6435T35</b>	L/R	279	298	300	318	366
		646	400	350	<b>HB6440T35</b>	L/R	292	315	317	336	387
		646	500	350	<b>HB6450T35</b>	L/R	318	348	350	367	425
 210 420	<b>Highboard</b> 2 Auszüge inkl. Abdeckplatte in Korpusdekor	646	300	350	<b>HB64302A35</b>		424	441	442	479	511
		646	350	350	<b>HB64352A35</b>		435	454	458	492	530
		646	400	350	<b>HB64402A35</b>		451	472	475	512	557
		646	500	350	<b>HB64502A35</b>		484	513	515	551	612
 210 420	<b>Highboard</b> 1 Auszug 1 Tür 1 Glaseinlegeboden inkl. Abdeckplatte in Korpusdekor	646	300	350	<b>HB6430AT35</b>	L/R	352	369	370	407	436
		646	350	350	<b>HB6435AT35</b>	L/R	364	383	387	422	456
		646	400	350	<b>HB6440AT35</b>	L/R	377	398	401	438	479
		646	500	350	<b>HB6450AT35</b>	L/R	402	431	435	471	528

# Ergänzungsmöbel

## Wandschränke







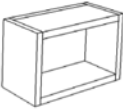
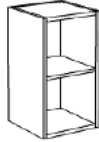

Preise

Skizze	Beschreibung	Höhe mm	Breite mm	Tiefe mm	Kurz- bezeichnung	An- schlag	Preise				
							1	2	3	4	5
 700	<b>Wandschrank</b> 1 Tür 2 Glaseinlegeböden	700	300	200	<b>WS7030T20</b>	L/R	263	284	287	308	360
		700	350	200	<b>WS7035T20</b>	L/R	268	290	293	314	365
 840	<b>Wandschrank</b> 1 Tür 2 Glaseinlegeböden	840	300	200	<b>WS8430T20</b>	L/R	276	303	305	327	392
		840	350	200	<b>WS8435T20</b>	L/R	291	322	325	348	424

# Ergänzungsmöbel

## Regale und Zusatzmöbel

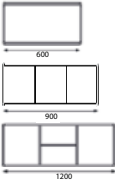
Preise

Skizze	Beschreibung	Höhe mm	Breite mm	Tiefe mm	Kurz- bezeichnung	An- schlag	Preise				
							1	2	3	4	5
	<b>Wandregal - breitenvariabel</b> 1 offenes Fach <b>Bitte Breite angeben.</b>	210 210	150-600 601-900	140 140	<b>WR21V14</b> <b>WR21V214</b>	183 190					
	<b>Highboard Ausgleichsregal - breitenvariabel</b> <b>Bitte Breite angeben.</b> inkl. Abdeckplatte in Korpusdekor 1 fester Boden  <i>Abdeckplattenmaß variabel!</i>	646 856	150-350 150-350	350 350	<b>WR64V2F35</b> <b>WR85V3F35</b>	228 270					
	<b>Wandregal - breitenvariabel</b> 3 Fächer 2 feste Böden <b>Bitte Breite angeben.</b>	700 700	150-350 150-350	140 200	<b>WR70V3F14</b> <b>WR70V3F20</b>	231 242					
	<b>Wandregal - breitenvariabel</b> 3 Fächer 2 feste Böden <b>Bitte Breite angeben.</b>	840 840	150-350 150-350	140 200	<b>WR84V3F14</b> <b>WR84V3F20</b>	253 266					
	<b>Maxiboard Ausgleichsregal - breitenvariabel</b> <b>Bitte Breite angeben.</b> 4 Fächer 3 feste Böden inkl. Abdeckplatte in Korpusdekor  <i>Abdeckplattenmaß variabel!</i>	1276	150-350	350	<b>WR12V4F35</b>	292					
	<b>Hochschrankausgleichsregal - breitenvariabel</b> <b>Bitte Breite angeben.</b> 6 Fächer 5 feste Böden	1680	150-350	350	<b>WR16V6F35</b>	334					
  Aufteilung siehe Regal ERRE8 PLUS	<b>Regal ERRE8</b> ohne Rückwand Oberfläche: schwarz matt gebürstet inkl. Befestigungsmaterial Aufbau erfolgt bauseits waagerechte und senkrechte Montage möglich	360 360 360	600 900 1200	140 140 140	<b>RE860S</b> <b>RE890S</b> <b>RE812S</b>	272 430 504					
  	<b>Regal ERRE8 PLUS</b> zum Einlegen einer Rückwand Oberfläche: schwarz matt gebürstet inkl. Rückwand aus 16 mm Korpusmaterial inkl. Befestigungsmaterial Aufbau erfolgt bauseits waagerechte und senkrechte Montage möglich  <b>Bitte Dekor angeben.</b> <b>Dekorverlauf passend für waagerechte Montage</b>	360 360 360	600 900 1200	180 180 180	<b>RE8P60S</b> <b>RE8P90S</b> <b>RE8P12S</b>	332 492 613					
	<b>Rollschrank</b> 2 Auszüge inklusive Abdeckplatte	535 210 210	600	480	<b>RS53602A48</b>	529	570	587	608	665	

# Ergänzungsmöbel

## Regale und Zusatzmöbel

Preise

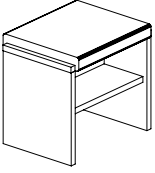
Skizze	Beschreibung	Höhe mm	Breite mm	Tiefe mm	Kurz- bezeichnung	An- schlag	Preise				
							1	2	3	4	5
	<b>Sitzbank mit abnehmbarem Sitzkissen</b>  <i>Lieferbar in folgenden Dekoren:            117 Carbon, 126 Quarzgrau matt, 127 Greige matt, 143 Sandbeige matt, 153 Natural Oak, 154 Alpine Oak, 155 Ulme gekälkt, 177 Weiß Hochglanz, 180 Concrete grey, 191 Wild Oak, 196 Grain hell, 521 Kito Stahl, 527 Sand, 580 Mocca, 585 Black Burned, 589 Concrete White, 727 Sandbeige Hochglanz, 734 Salbei matt, 738 Quarzgrau Hochglanz, 742 Greige Hochglanz</i>										
	<b>Sitzkissenfarbe: weiß</b>	485	500	360	<b>SB485036</b>	293					
		485	800	360	<b>SB488036</b>	371					
	<b>Sitzkissenfarbe: schwarz</b>	485	500	360	<b>SBS485036</b>	293					
		485	800	360	<b>SBS488036</b>	371					

# Ergänzungsmöbel

## Wäscheschränke

Preise

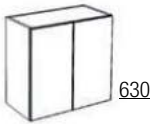
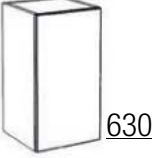
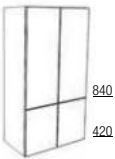
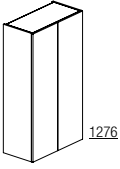
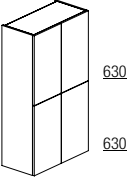
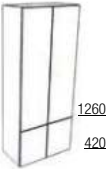
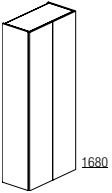
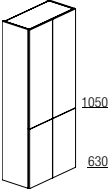
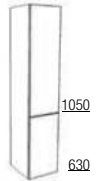
Skizze	Beschreibung	Höhe mm	Breite mm	Tiefe mm	Kurz- bezeichnung	An- schlag	Preise				
							1	2	3	4	5
	<b>Wäscheschrank - Highboard</b> 2 Türen 1 Holzeinlegeboden 1 herausnehmbarer Wäschekorb (Kunststoff weiß) Maße (H x B x T): 540 x 460 x 260 mm Fassungsvermögen 40 l inkl. Abdeckplatte in Korpusdekor	646	700	350	<b>WAES64702TWK35</b>		426	448	454	475	565
	<b>Wäscheschrank - Highboard</b> 1 Wäscheschlepp Maße (H x B x T): 420 x 285 x 260 mm inkl. Abdeckplatte in Korpusdekor	646	350	350	<b>HB6435W35</b>		380	402	414	429	469
	<b>Wäscheschrank - Maxi</b> 4 Türen verlascht 2 Holzeinlegeböden 1 herausnehmbarer Wäschekorb (Kunststoff weiß) Maße (H x B x T): 540 x 460 x 260 mm Fassungsvermögen 40 l inkl. Abdeckplatte in Korpusdekor	1276	700	350	<b>WAES12704TWK35</b>		614	659	679	711	875
	<b>Wäscheschrank - Maxi</b> 2 Türen 2 Holzeinlegeböden 1 herausnehmbarer Wäschekorb (Kunststoff weiß) Maße (H x B x T): 540 x 460 x 260 mm Fassungsvermögen 40 l inkl. Abdeckplatte in Korpusdekor	1276	700	350	<b>WAS12702TWK35</b>		582	629	647	659	847
	<b>Wäscheschrank - Maxi</b> 4 Türen 2 Holzeinlegeböden 1 herausnehmbarer Wäschekorb (Kunststoff weiß) Maße (H x B x T): 540 x 460 x 260 mm Fassungsvermögen 40 l inkl. Abdeckplatte in Korpusdekor	1276	700	350	<b>WAS12704TWK351</b>		614	659	679	711	875
	<b>Wäscheschrank - Hochschrank</b> 4 Türen verlascht 4 Holzeinlegeböden 1 herausnehmbarer Wäschekorb (Kunststoff weiß) Maße (H x B x T): 540 x 460 x 260 mm Fassungsvermögen 40 l	1680	700	350	<b>WAES16704TWK35</b>		697	756	779	812	1036
	<b>Wäscheschrank - Hochschrank</b> 2 Türen 4 Holzeinlegeböden 1 herausnehmbarer Wäschekorb (Kunststoff weiß) Maße (H x B x T): 540 x 460 x 260 mm Fassungsvermögen 40 l	1680	700	350	<b>WAS16702TWK35</b>		667	729	751	763	1014
	<b>Wäscheschrank - Hochschrank</b> 4 Türen 4 Holzeinlegeböden 1 herausnehmbarer Wäschekorb (Kunststoff weiß) Maße (H x B x T): 540 x 460 x 260 mm Fassungsvermögen 40 l	1680	700	350	<b>WAS16704TWK351</b>		697	756	779	812	1036
	<b>Wäscheschrank - Hochschrank</b> 1 Tür 2 Glaseinlegeböden 1 Wäscheschlepp Maße (H x B x T): 420 x 285 x 260 mm	1680	350	350	<b>HS1635TW35</b>	L/R	520	560	576	597	652





## Ergänzungsmöbel

### Abdeckboden

Skizze	Beschreibung	Höhe mm	Breite mm	Tiefe mm	Kurzbezeichnung	Preise
	<b>Abdeckboden breitenvariabel</b> 3-seitig bekantet <b>Bitte Breite angeben.</b> Preis pro 100 mm  <i>Lieferbar in den Korpusdekoren.</i>	16	150-2300	240	<b>CLKBV24</b>	16
		16	150-2300	360	<b>CLKBV36</b>	19
		16	150-2300	500	<b>CLKBV50</b>	26
	<b>Mehrpriis Rundung</b> Außenradius min. 50 mm				<b>CL-AR</b>	17

## Ergänzungsmöbel

### Wandborde

Skizze	Beschreibung	Höhe mm	Breite mm	Tiefe mm	Kurzbezeichnung	Preise
	<b>Wandbord</b> 4-seitig bekantet <b>Bitte Breite und Tiefe angeben.</b> Berechnet wird pro angefangene 100 mm  <i>Lieferbar in den Korpusdekoren.</i>  <b>Bitte Metall-Wandhalterung separat bestellen.</b>	16	150-2300	150-200	<b>CLWBV16</b>	16
	<b>Metall-Wandhalterung (1 Paar)</b> Edelstahl für Glas- und Holzböden für Bodenstärke 8-50 mm				<b>WH2E</b>	50
	<b>Metall-Wandhalterung (1 Paar) schwarz</b> für Glas- und Holzböden für Bodenstärke 8-50 mm				<b>WH2S</b>	50
	<b>Wandbord mit Steckbeschlag</b> 3-seitig bekantet <b>Bitte Breite und Tiefe angeben.</b> Mindestbreite 250 mm Mindesttiefe 150 mm Preis pro 100 mm  <i>Lieferbar in folgenden Dekoren:            117 Carbon, 126 Quarzgrau matt, 127 Greige matt, 143 Sandbeige matt, 153 Natural Oak, 154 Alpine Oak, 155 Ulme gekälkt, 177 Weiß Hochglanz, 180 Concrete grey, 191 Wild Oak, 196 Grain hell, 521 Kito Stahl, 527 Sand, 580 Mocca, 585 Black Burned, 589 Concrete White, 727 Sandbeige Hochglanz, 734 Salbei matt, 738 Quarzgrau Hochglanz, 742 Greige Hochglanz</i>	25	250-2300	200	<b>CLWBV20</b>	17

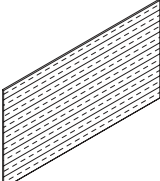
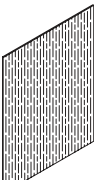

# Ergänzungsmöbel

## Korpusmaterial

Skizze	Beschreibung	Höhe mm	Breite mm	Tiefe mm	Kurz- bezeichnung	Preise
	<p><b>Korpusmaterial variabel</b> 4-seitig bekantet Strukturverlauf waagrecht oder uni <b>Bitte gewünschte Maße angeben.</b> <b>Preis pro m<sup>2</sup></b> Mindestberechnung 0,25 m<sup>2</sup></p> <p><b>Bitte Korpusdekor angeben.</b></p>	150-2000	150-2600	16	<b>CLKMWW16</b>	161
	<p><b>Korpusmaterial variabel</b> 4-seitig bekantet Strukturverlauf senkrecht oder uni <b>Bitte gewünschte Maße angeben.</b> <b>Preis pro m<sup>2</sup></b> Mindestberechnung 0,25 m<sup>2</sup></p> <p><b>Bitte Korpusdekor angeben.</b></p>	150-2600	150-2000	16	<b>CLKMVS16</b>	161



# Ergänzungsmöbel Spiegel

## Flächenspiegel ohne Beleuchtung

Skizze	Beschreibung	Höhe mm	Breite mm	Tiefe mm	Kurz- bezeichnung	Preise
	<p><b>Flächenspiegel variabel</b> vorbereitet für Beleuchtung (Aufsatzleuchte)</p> <p><b>Bitte gewünschte Maße angeben.</b> <b>Preis pro m<sup>2</sup></b></p> <p>Mindestberechnung 0,5 m<sup>2</sup> Maximal mögliche Fläche 2,6 m<sup>2</sup></p> <p>Eine Seite darf das Maximalmaß von 1199 mm nicht überschreiten.</p> <p><i>Trägerplatte Quarzgrau mit Kante in Korpusdekor.</i> <b>Bitte Korpusdekor angeben.</b></p>	300-2200	150-2200	46	<b>SPV46</b>	365
	<p><b>Runder Spiegel mit Dekoschleife</b> Metallrahmen Schwarz matt Dekoschleife Kunstleder schwarz</p> <p><i>Lasttragende Befestigung direkt am Spiegel.</i></p> <p>Ø 600 mm Ø 800 mm</p>	600 800	600 800	40 40	<b>SPR0160</b> <b>SPR0180</b>	193 255
	<p><b>Vergrößerungsspiegel</b> Fünffache Vergrößerung inkl. Magnetband und Saugnapf Ø 150 mm</p>	150	150	20	<b>VSP0115</b>	75

# Ergänzungsmöbel Spiegel

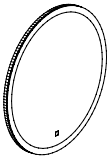

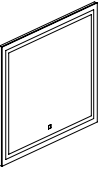



## Flächenspiegel mit Beleuchtung

Skizze	Beschreibung	Höhe mm	Breite mm	Tiefe mm	Kurzbezeichnung	Preise
	<b>Runder Spiegel mit umlaufender LED-Effektbeleuchtung mit LightMotion</b> inkl. Schaltfläche mit Farbtemperatursteuerung und Dimmfunktion inkl. Trafo Lichtrahmenbreite umlaufend 30 mm 2700 - 6500 K Ø 500 mm, 20,2 W, 1553 LM Ø 700 mm, 29,5 W, 2268 LM	500	500	25	<b>SPR0250</b>	410
		700	700	25	<b>SPR0270</b>	484
	<b>Flächenspiegel mit integrierten LED-Beleuchtungsprofilen, seitlich mit LightMotion</b> inkl. Schalter mit Farbtemperatursteuerung und Dimmfunktion inkl. Trafo 13,44 W, 1209,6 LM, 3000 - 6500 K  <i>Trägerplatte Quarzgrau mit Kante in Korpusdekor.            Verstellmöglichkeit nach Montage.  <b>Bitte Dekor angeben.</b></i>	700	400	46	<b>SPF0274046</b>	402
		700	500	46	<b>SPF0275046</b>	423
		700	600	46	<b>SPF0276046</b>	440
		700	800	46	<b>SPF0278046</b>	459
		700	900	46	<b>SPF0279046</b>	477
		700	1000	46	<b>SPF0271046</b>	497
		700	1200	46	<b>SPF0271246</b>	515
		700	1400	46	<b>SPF0271446</b>	533
	<b>Flächenspiegel mit integrierten LED-Beleuchtungsprofilen FLAT, seitlich mit LightMotion</b> inkl. Schalter mit Farbtemperatursteuerung und Dimmfunktion inkl. Trafo 13,6 W, 1340 LM, 2700 - 6500 K  <i>Passend zur Aufsatzleuchte SICILIA.            Trägerplatte Quarzgrau mit Kante in Korpusdekor.            Verstellmöglichkeit nach Montage.  <b>Bitte Dekor angeben.</b></i>	700	400	46	<b>SPF0674046</b>	412
		700	500	46	<b>SPF0675046</b>	426
		700	600	46	<b>SPF0676046</b>	442
		700	800	46	<b>SPF0678046</b>	472
		700	900	46	<b>SPF0679046</b>	488
		700	1000	46	<b>SPF0671046</b>	503
		700	1200	46	<b>SPF0671246</b>	534
	<b>Flächenspiegel mit umlaufender LED-Effektbeleuchtung mit LightMotion</b> inkl. Schaltfläche mit Farbtemperatursteuerung und Dimmfunktion inkl. Trafo Lichtrahmenbreite umlaufend 25 mm 2700 - 6500 K 31 W, 2383 LM 34,1 W, 2621 LM 37,3 W, 2860 LM 43,4 W, 3336 LM 46,5 W, 3575 LM 52,7 W, 4051 LM 55,8 W, 4290 LM	700	400	25	<b>SPF07740</b>	537
		700	500	25	<b>SPF07750</b>	561
		700	600	25	<b>SPF07760</b>	594
		700	800	25	<b>SPF07780</b>	639
		700	900	25	<b>SPF07790</b>	661
		700	1000	25	<b>SPF07710</b>	683
		700	1200	25	<b>SPF07712</b>	748

# Ergänzungsmöbel Spiegelschränke

## Spiegelschränke ohne Beleuchtung

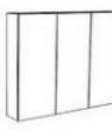

Tiefe 140 mm

Skizze	Beschreibung	Höhe mm	Breite mm	Tiefe mm	Kurzbezeichnung	Preise	
 <p>700</p>	<p><b>Spiegelschrank</b>  <b>1 Tür doppelt verspiegelt</b>                      2 Glasböden                      ohne Schalter-/Steckdose                      Bitte Schalter-/Steckdose separat bestellen.</p>	700	300	140	<b>SPSD730T14</b>	L/R 233	
		700	400	140	<b>SPSD740T14</b>	L/R 247	
		700	500	140	<b>SPSD750T14</b>	L/R 271	
 <p>700</p>	<p><b>Spiegelschrank</b>  <b>2 Türen doppelt verspiegelt</b>                      2 Glasböden                      inkl. Schalter-/Steckdose (Bitte Variante angeben)  <b>Anschlag: LR</b>                      Türenmaß (B)                      Türen können bauseits gewechselt werden.</p>	200/ 300 mm	700	500	140	<b>SPSD7502T14</b>	367
		200/ 400 mm	700	600	140	<b>SPSD7602T14</b>	370
 <p>700</p>	<p><b>Spiegelschrank</b>  <b>2 Türen doppelt verspiegelt</b>                      4 Glasböden                      inkl. Schalter-/Steckdose (Bitte Variante angeben)  <b>Anschlag: LR</b>                      Bitte Anschlag angeben. (Kleine Tür gibt Anschlag vor)                      Türenmaß (B)</p>	300/ 400 mm	700	700	140	<b>SPSD7702T14</b>	L/R 472
		300/ 500 mm	700	800	140	<b>SPSD7802T14</b>	L/R 489
		400/ 500 mm	700	900	140	<b>SPSD7902T14</b>	L/R 507
		500/ 500 mm	700	1000	140	<b>SPSD7102T14</b>	512
 <p>700</p>	<p><b>Spiegelschrank</b>  <b>3 Türen doppelt verspiegelt</b>                      6 Glasböden                      inkl. Schalter-/Steckdose (Bitte Variante angeben)  <b>Anschlag: RLL</b>                      Türenmaß (B)</p>	200/ 300/ 200 mm	700	700	140	<b>SPSD7703T14</b>	550
		200/ 400/ 200 mm	700	800	140	<b>SPSD7803T14</b>	568
		300/ 300/ 300 mm	700	900	140	<b>SPSD7903T14</b>	594
		300/ 400/ 300 mm	700	1000	140	<b>SPSD7103T14</b>	611
		400/ 400/ 400 mm	700	1200	140	<b>SPSD7123T14</b>	630
		400/ 600/ 400 mm	700	1400	140	<b>SPSD7143T14</b>	733
 <p>700</p>	<p><b>Spiegelschrank</b>  <b>3 Türen doppelt verspiegelt</b>                      6 Glasböden                      inkl. Schalter-/Steckdose (Bitte Variante angeben)  <b>Anschlag: LLR</b>                      Türenmaß (B)</p>	200/ 300/ 200 mm	700	700	140	<b>SPSD017703T14</b>	550
		200/ 400/ 200 mm	700	800	140	<b>SPSD017803T14</b>	568
		300/ 300/ 300 mm	700	900	140	<b>SPSD017903T14</b>	594
		300/ 400/ 300 mm	700	1000	140	<b>SPSD017103T14</b>	611
		400/ 400/ 400 mm	700	1200	140	<b>SPSD017123T14</b>	630
		400/ 600/ 400 mm	700	1400	140	<b>SPSD017143T14</b>	733
 <p>840</p>	<p><b>Spiegelschrank</b>  <b>1 Tür doppelt verspiegelt</b>                      2 Glasböden                      ohne Schalter-/Steckdose                      Bitte Schalter-/Steckdose separat bestellen.</p>	840	400	140	<b>SPSD840T14</b>	L/R 260	
		840	500	140	<b>SPSD850T14</b>	L/R 271	

# Ergänzungsmöbel Spiegelschränke

## Spiegelschränke ohne Beleuchtung

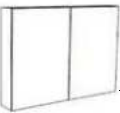



Tiefe 140 mm

Skizze	Beschreibung	Höhe mm	Breite mm	Tiefe mm	Kurzbezeichnung	Preise
 <p>840</p>	<b>Spiegelschrank</b> <b>2 Türen doppelt verspiegelt</b> 2 Glasböden inkl. Schalter-/Steckdose (Bitte Variante angeben) <b>Anschlag: LR</b> Türenmaß (B)  <i>Türen können bauseits gewechselt werden.</i>					
	200/ 300 mm	840	500	140	<b>SPSD8502T14</b>	389
	200/ 400 mm	840	600	140	<b>SPSD8602T14</b>	407
 <p>840</p>	<b>Spiegelschrank</b> <b>2 Türen doppelt verspiegelt</b> 4 Glasböden inkl. Schalter-/Steckdose (Bitte Variante angeben) <b>Anschlag: LR</b> Bitte Anschlag angeben. (kleine Tür gibt Anschlag vor) Türenmaß (B)					
	300/ 400 mm	840	700	140	<b>SPSD8702T14</b>	L/R 512
	300/ 500 mm	840	800	140	<b>SPSD8802T14</b>	L/R 527
	400/ 500 mm	840	900	140	<b>SPSD8902T14</b>	L/R 547
	500/ 500 mm	840	1000	140	<b>SPSD8102T14</b>	577
 <p>840</p>	<b>Spiegelschrank</b> <b>3 Türen doppelt verspiegelt</b> 6 Glasböden inkl. Schalter-/Steckdose (Bitte Variante angeben) <b>Anschlag: RLL</b> Türenmaß (B)					
	200/ 300/ 200 mm	840	700	140	<b>SPSD8703T14</b>	575
	200/ 400/ 200 mm	840	800	140	<b>SPSD8803T14</b>	593
	300/ 300/ 300 mm	840	900	140	<b>SPSD8903T14</b>	618
	300/ 400/ 300 mm	840	1000	140	<b>SPSD8103T14</b>	663
	400/ 400/ 400 mm	840	1200	140	<b>SPSD8123T14</b>	691
 <p>840</p>	<b>Spiegelschrank</b> <b>3 Türen doppelt verspiegelt</b> 6 Glasböden inkl. Schalter-/Steckdose (Bitte Variante angeben) <b>Anschlag: LLR</b> Türenmaß (B)					
	200/ 300/ 200 mm	840	700	140	<b>SPSD018703T14</b>	575
	200/ 400/ 200 mm	840	800	140	<b>SPSD018803T14</b>	593
	300/ 300/ 300 mm	840	900	140	<b>SPSD018903T14</b>	618
	300/ 400/ 300 mm	840	1000	140	<b>SPSD018103T14</b>	663
	400/ 400/ 400 mm	840	1200	140	<b>SPSD018123T14</b>	691

# Ergänzungsmöbel Spiegelschränke

## Spiegelschränke ohne Beleuchtung

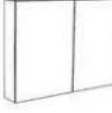
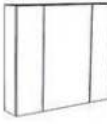
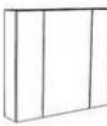

Tiefe 225 mm

Skizze	Beschreibung	Höhe mm	Breite mm	Tiefe mm	Kurzbezeichnung	Preise	
 <p>700</p>	<p><b>Spiegelschrank</b>  <b>1 Tür doppelt verspiegelt</b>                      2 Glasböden                      ohne Schalter-/Steckdose                      Bitte Schalter-/Steckdose separat bestellen.</p>	700	300	225	<b>SPSD730T22</b>	L/R 236	
		700	400	225	<b>SPSD740T22</b>	L/R 253	
		700	500	225	<b>SPSD750T22</b>	L/R 281	
 <p>700</p>	<p><b>Spiegelschrank</b>  <b>2 Türen doppelt verspiegelt</b>                      2 Glasböden                      inkl. Schalter-/Steckdose (Bitte Variante angeben)  <b>Anschlag: LR</b>                      Türenmaß (B)                      Türen können bauseits gewechselt werden.</p>	200/ 300 mm	700	500	225	<b>SPSD750T22</b>	377
		200/ 400 mm	700	600	225	<b>SPSD760T22</b>	381
 <p>700</p>	<p><b>Spiegelschrank</b>  <b>2 Türen doppelt verspiegelt</b>                      4 Glasböden                      inkl. Schalter-/Steckdose (Bitte Variante angeben)  <b>Anschlag: LR</b>                      Bitte Anschlag angeben. (kleine Tür gibt Anschlag vor)</p>	Türenmaß (B)					
		300/ 400 mm	700	700	225	<b>SPSD770T22</b>	L/R 487
		300/ 500 mm	700	800	225	<b>SPSD780T22</b>	L/R 502
		400/ 500 mm	700	900	225	<b>SPSD790T22</b>	L/R 521
		500/ 500 mm	700	1000	225	<b>SPSD710T22</b>	528
 <p>700</p>	<p><b>Spiegelschrank</b>  <b>3 Türen doppelt verspiegelt</b>                      6 Glasböden                      inkl. Schalter-/Steckdose (Bitte Variante angeben)  <b>Anschlag: RLL</b>                      Türenmaß (B)</p>	200/ 300/ 200 mm	700	700	225	<b>SPSD7703T22</b>	564
		200/ 400/ 200 mm	700	800	225	<b>SPSD7803T22</b>	582
		300/ 300/ 300 mm	700	900	225	<b>SPSD7903T22</b>	609
		300/ 400/ 300 mm	700	1000	225	<b>SPSD7103T22</b>	630
		400/ 400/ 400 mm	700	1200	225	<b>SPSD7123T22</b>	649
		400/ 600/ 400 mm	700	1400	225	<b>SPSD7143T22</b>	756
 <p>700</p>	<p><b>Spiegelschrank</b>  <b>3 Türen doppelt verspiegelt</b>                      6 Glasböden                      inkl. Schalter-/Steckdose (Bitte Variante angeben)  <b>Anschlag: LLR</b>                      Türenmaß (B)</p>	200/ 300/ 200 mm	700	700	225	<b>SPSD017703T22</b>	564
		200/ 400/ 200 mm	700	800	225	<b>SPSD017803T22</b>	582
		300/ 300/ 300 mm	700	900	225	<b>SPSD017903T22</b>	609
		300/ 400/ 300 mm	700	1000	225	<b>SPSD017103T22</b>	630
		400/ 400/ 400 mm	700	1200	225	<b>SPSD017123T22</b>	649
		400/ 600/ 400 mm	700	1400	225	<b>SPSD017143T22</b>	756
 <p>840</p>	<p><b>Spiegelschrank</b>  <b>1 Tür doppelt verspiegelt</b>                      2 Glasböden                      ohne Schalter-/Steckdose                      Bitte Schalter-/Steckdose separat bestellen.</p>	840	300	225	<b>SPSD830T22</b>	L/R 255	
		840	400	225	<b>SPSD840T22</b>	L/R 268	
		840	500	225	<b>SPSD850T22</b>	L/R 282	

# Ergänzungsmöbel Spiegelschränke

## Spiegelschränke ohne Beleuchtung

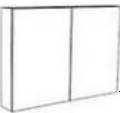
Tiefe 225 mm

Skizze	Beschreibung	Höhe mm	Breite mm	Tiefe mm	Kurzbezeichnung	Preise
 <p>840</p>	<p><b>Spiegelschrank</b>  <b>2 Türen doppelt verspiegelt</b>                      2 Glasböden                      inkl. Schalter-/Steckdose (Bitte Variante angeben)  <b>Anschlag: LR</b>                      Türenmaß (B)</p> <p><i>Türen können bauseits gewechselt werden.</i></p>					
	<p>200/ 300 mm</p> <p>200/ 400 mm</p>	<p>840</p> <p>840</p>	<p>500</p> <p>600</p>	<p>225</p> <p>225</p>	<p><b>SPSD8502T22</b></p> <p><b>SPSD8602T22</b></p>	<p>399</p> <p>410</p>
 <p>840</p>	<p><b>Spiegelschrank</b>  <b>2 Türen doppelt verspiegelt</b>                      4 Glasböden                      inkl. Schalter-/Steckdose (Bitte Variante angeben)  <b>Anschlag: LR</b>                      Bitte Anschlag angeben. (kleine Tür gibt Anschlag vor)</p>					
	<p>Türenmaß (B)</p> <p>300/ 400 mm</p> <p>300/ 500 mm</p> <p>400/ 500 mm</p>	<p>840</p> <p>840</p> <p>840</p>	<p>700</p> <p>800</p> <p>900</p>	<p>225</p> <p>225</p> <p>225</p>	<p><b>SPSD8702T22</b></p> <p><b>SPSD8802T22</b></p> <p><b>SPSD8902T22</b></p>	<p>L/R 527</p> <p>L/R 544</p> <p>L/R 565</p>
 <p>840</p>	<p><b>Spiegelschrank</b>  <b>3 Türen doppelt verspiegelt</b>                      6 Glasböden                      inkl. Schalter-/Steckdose (Bitte Variante angeben)  <b>Anschlag: RLL</b>                      Türenmaß (B)</p>					
	<p>200/ 300/ 200 mm</p> <p>200/ 400/ 200 mm</p> <p>300/ 300/ 300 mm</p> <p>300/ 400/ 300 mm</p> <p>400/ 400/ 400 mm</p>	<p>840</p> <p>840</p> <p>840</p> <p>840</p> <p>840</p>	<p>700</p> <p>800</p> <p>900</p> <p>1000</p> <p>1200</p>	<p>225</p> <p>225</p> <p>225</p> <p>225</p> <p>225</p>	<p><b>SPSD8703T22</b></p> <p><b>SPSD8803T22</b></p> <p><b>SPSD8903T22</b></p> <p><b>SPSD8103T22</b></p> <p><b>SPSD8123T22</b></p>	<p>592</p> <p>609</p> <p>636</p> <p>683</p> <p>717</p>
 <p>840</p>	<p><b>Spiegelschrank</b>  <b>3 Türen doppelt verspiegelt</b>                      6 Glasböden                      inkl. Schalter-/Steckdose (Bitte Variante angeben)  <b>Anschlag: LLR</b>                      Türenmaß (B)</p>					
	<p>200/ 300/ 200 mm</p> <p>200/ 400/ 200 mm</p> <p>300/ 300/ 300 mm</p> <p>300/ 400/ 300 mm</p> <p>400/ 400/ 400 mm</p>	<p>840</p> <p>840</p> <p>840</p> <p>840</p> <p>840</p>	<p>700</p> <p>800</p> <p>900</p> <p>1000</p> <p>1200</p>	<p>225</p> <p>225</p> <p>225</p> <p>225</p> <p>225</p>	<p><b>SPSD018703T22</b></p> <p><b>SPSD018803T22</b></p> <p><b>SPSD018903T22</b></p> <p><b>SPSD018103T22</b></p> <p><b>SPSD018123T22</b></p>	<p>592</p> <p>609</p> <p>636</p> <p>683</p> <p>717</p>

# Ergänzungsmöbel Spiegelschränke

## Spiegelschränke mit offenem Fach

Tiefe 140 mm

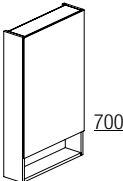
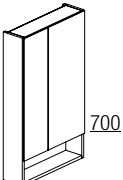
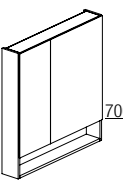
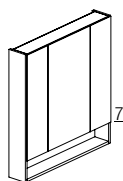
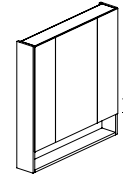
Skizze	Beschreibung	Höhe mm	Breite mm	Tiefe mm	Kurzbezeichnung	Preise	
	<b>Spiegelschrank mit offenem Fach</b> 1 Tür doppelt verspiegelt 2 Glasböden 1 offenes Fach ohne Schalter-/Steckdose  <i>Bitte Schalter-/Steckdose separat bestellen.</i>	840	300	140	<b>SPSDF830T14</b>	L/R 263	
		840	400	140	<b>SPSDF840T14</b>	L/R 276	
		840	500	140	<b>SPSDF850T14</b>	L/R 291	
	<b>Spiegelschrank mit offenem Fach</b> <b>2 Türen doppelt verspiegelt</b> 2 Glasböden inkl. Schalter-/Steckdose (Bitte Variante angeben) <b>Anschlag: LR</b> Türenmaß (B)  <i>Türen können bauseits gewechselt werden.</i>	200/ 300 mm	840	500	140	<b>SPSDF8502T14</b>	380
	200/ 400 mm	840	600	140	<b>SPSDF8602T14</b>	428	
	<b>Spiegelschrank mit offenem Fach</b> <b>2 Türen doppelt verspiegelt</b> 4 Glasböden inkl. Schalter-/Steckdose (Bitte Variante angeben) <b>Anschlag: LR</b> Bitte Anschlag angeben. (kleine Tür gibt Anschlag vor) Türenmaß (B)	300/ 400 mm	840	700	140	<b>SPSDF8702T14</b>	L/R 488
	300/ 500 mm	840	800	140	<b>SPSDF8802T14</b>	L/R 503	
	400/ 500 mm	840	900	140	<b>SPSDF8902T14</b>	L/R 514	
	500/ 500 mm	840	1000	140	<b>SPSDF8102T14</b>	521	
	<b>Spiegelschrank mit offenem Fach</b> <b>3 Türen doppelt verspiegelt</b> 6 Glasböden inkl. Schalter-/Steckdose (Bitte Variante angeben) <b>Anschlag: RLL</b> Türenmaß (B)	200/ 300/ 200 mm	840	700	140	<b>SPSDF8703T14</b>	574
	200/ 400/ 200 mm	840	800	140	<b>SPSDF8803T14</b>	592	
	300/ 300/ 300 mm	840	900	140	<b>SPSDF8903T14</b>	622	
	300/ 400/ 300 mm	840	1000	140	<b>SPSDF8103T14</b>	638	
	400/ 400/ 400 mm	840	1200	140	<b>SPSDF8123T14</b>	668	
	400/ 600/ 400 mm	840	1400	140	<b>SPSDF8143T14</b>	749	
	<b>Spiegelschrank mit offenem Fach</b> <b>3 Türen doppelt verspiegelt</b> 6 Glasböden inkl. Schalter-/Steckdose (Bitte Variante angeben) <b>Anschlag: LLR</b> Türenmaß (B)	200/ 300/ 200 mm	840	700	140	<b>SPSDF018703T14</b>	574
	200/ 400/ 200 mm	840	800	140	<b>SPSDF018803T14</b>	592	
	300/ 300/ 300 mm	840	900	140	<b>SPSDF018903T14</b>	622	
	300/ 400/ 300 mm	840	1000	140	<b>SPSDF018103T14</b>	638	
	400/ 400/ 400 mm	840	1200	140	<b>SPSDF018123T14</b>	668	
	400/ 600/ 400 mm	840	1400	140	<b>SPSDF018143T14</b>	749	

# Ergänzungsmöbel Spiegelschränke

## Spiegelschränke mit offenem Fach

Tiefe 225 mm

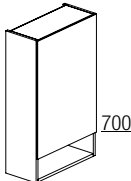
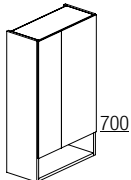
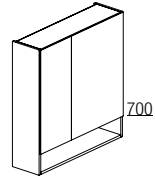
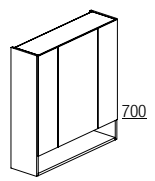
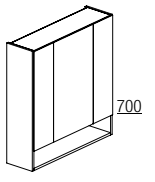
Skizze	Beschreibung	Höhe mm	Breite mm	Tiefe mm	Kurzbezeichnung	Preise	
	<b>Spiegelschrank mit offenem Fach</b> 1 Tür doppelt verspiegelt 2 Glasböden 1 offenes Fach ohne Schalter-/Steckdose  <i>Bitte Schalter-/Steckdose separat bestellen.</i>	840	300	225	<b>SPSDF830T22</b>	L/R 277	
		840	400	225	<b>SPSDF840T22</b>	L/R 294	
		840	500	225	<b>SPSDF850T22</b>	L/R 314	
	<b>Spiegelschrank mit offenem Fach</b> <b>2 Türen doppelt verspiegelt</b> 2 Glasböden inkl. Schalter-/Steckdose (Bitte Variante angeben) <b>Anschlag: LR</b> Türenmaß (B)  <i>Türen können bauseits gewechselt werden.</i>	200/ 300 mm	840	500	225	<b>SPSDF8502T22</b>	401
		200/ 400 mm	840	600	225	<b>SPSDF8602T22</b>	455
	<b>Spiegelschrank mit offenem Fach</b> <b>2 Türen doppelt verspiegelt</b> 4 Glasböden 1 offenes Fach inkl. Schalter-/Steckdose (Bitte Variante angeben) <b>Anschlag: LR</b> Bitte Anschlag angeben. (kleine Tür gibt Anschlag vor) Türenmaß (B)	300/ 400 mm	840	700	225	<b>SPSDF8702T22</b>	L/R 493
		300/ 500 mm	840	800	225	<b>SPSDF8802T22</b>	L/R 509
		400/ 500 mm	840	900	225	<b>SPSDF8902T22</b>	L/R 537
		500/ 500 mm	840	1000	225	<b>SPSDF8102T22</b>	559
	<b>Spiegelschrank mit offenem Fach</b> <b>3 Türen doppelt verspiegelt</b> 6 Glasböden 1 offenes Fach inkl. Schalter-/Steckdose (Bitte Variante angeben) <b>Anschlag: RLL</b> Türenmaß (B)	200/ 300/ 200 mm	840	700	225	<b>SPSDF8703T22</b>	609
		200/ 400/ 200 mm	840	800	225	<b>SPSDF8803T22</b>	629
		300/ 300/ 300 mm	840	900	225	<b>SPSDF8903T22</b>	663
		300/ 400/ 300 mm	840	1000	225	<b>SPSDF8103T22</b>	683
		400/ 400/ 400 mm	840	1200	225	<b>SPSDF8123T22</b>	723
		400/ 600/ 400 mm	840	1400	225	<b>SPSDF8143T22</b>	765
	<b>Spiegelschrank mit offenem Fach</b> <b>3 Türen doppelt verspiegelt</b> 6 Glasböden 1 offenes Fach inkl. Schalter-/Steckdose (Bitte Variante angeben) <b>Anschlag: LLR</b> Türenmaß (B)	200/ 300/ 200 mm	840	700	225	<b>SPSDF018703T22</b>	609
		200/ 400/ 200 mm	840	800	225	<b>SPSDF018803T22</b>	629
		300/ 300/ 300 mm	840	900	225	<b>SPSDF018903T22</b>	663
		300/ 400/ 300 mm	840	1000	225	<b>SPSDF018103T22</b>	683
		400/ 400/ 400 mm	840	1200	225	<b>SPSDF018123T22</b>	723
		400/ 600/ 400 mm	840	1400	225	<b>SPSDF018143T22</b>	765



# Ergänzungsmöbel Spiegelschränke

## Spiegelschränke mit seitlicher Beleuchtung

Tiefe 140 mm

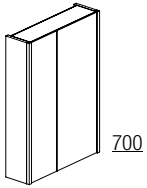
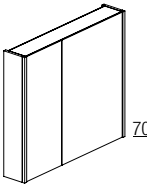
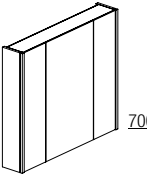
Skizze	Beschreibung	Höhe mm	Breite mm	Tiefe mm	Kurzbezeichnung	Preise
	<p><b>Spiegelschrank mit seitlicher Beleuchtung mit LightMotion</b>                  2 Türen doppelt verspiegelt                  2 Glasböden</p> <p>inkl. Schalter-/Steckdose mit Farbtemperatursteuerung und Dimmfunktion                  inkl. LED-Konverter 2700 - 6500 K                  20,92 W, 964 LM  <b>Anschlag: LR</b></p> <p><i>Türen können bauseits gewechselt werden.</i></p> <p>Türenmaß (B)                  181/281 mm                  181/381 mm</p>	700	500	140	<b>SPSDB057502T14</b>	621
	<p>181/381 mm</p>	700	600	140	<b>SPSDB057602T14</b>	624
	<p><b>Spiegelschrank mit seitlicher Beleuchtung mit LightMotion</b>                  2 Türen doppelt verspiegelt                  4 Glasböden</p> <p>inkl. Schalter-/Steckdose mit Farbtemperatursteuerung und Dimmfunktion                  inkl. LED-Konverter 2700 - 6500 K                  20,92 W, 964 LM  <b>Anschlag: LR</b>                  Bitte Anschlag angeben. (kleine Tür gibt Anschlag vor)</p> <p>Türenmaß (B)                  281/381 mm                  281/481 mm                  381/481 mm                  481/481 mm</p>	700	700	140	<b>SPSDB057702T14</b>	L/R 727
	<p>281/481 mm</p>	700	800	140	<b>SPSDB057802T14</b>	L/R 743
	<p>381/481 mm</p>	700	900	140	<b>SPSDB057902T14</b>	L/R 761
	<p>481/481 mm</p>	700	1000	140	<b>SPSDB057102T14</b>	766
	<p><b>Spiegelschrank mit seitlicher Beleuchtung mit LightMotion</b>                  3 Türen doppelt verspiegelt                  6 Glasböden</p> <p>inkl. Schalter-/Steckdose mit Farbtemperatursteuerung und Dimmfunktion                  inkl. LED-Konverter 2700 - 6500 K                  20,92 W, 964 LM  <b>Anschlag: LLR</b></p> <p>Türenmaß (B)                  181/297/181 mm                  181/397/181 mm                  281/297/281 mm                  281/397/281 mm                  381/397/381 mm                  381/597/381 mm</p>	700	700	140	<b>SPSDB057703T14</b>	806
	<p>181/397/181 mm</p>	700	800	140	<b>SPSDB057803T14</b>	822
	<p>281/297/281 mm</p>	700	900	140	<b>SPSDB057903T14</b>	849
	<p>281/397/281 mm</p>	700	1000	140	<b>SPSDB057103T14</b>	867
	<p>381/397/381 mm</p>	700	1200	140	<b>SPSDB057123T14</b>	883
	<p>381/597/381 mm</p>	700	1400	140	<b>SPSDB057143T14</b>	987
	<p><b>ACHTUNG!</b>                  keine Tiefenkürzung möglich.</p>					

# Ergänzungsmöbel Spiegelschränke

## Spiegelschränke mit seitlicher Beleuchtung

Tiefe 225 mm

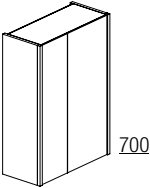
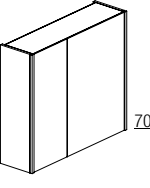
Skizze	Beschreibung	Höhe mm	Breite mm	Tiefe mm	Kurzbezeichnung	Preise
	<b>Spiegelschrank mit seitlicher Beleuchtung mit LightMotion</b> 2 Türen doppelt verspiegelt 2 Glasböden  inkl. Schalter-/Steckdose mit Farbtemperatursteuerung und Dimmfunktion 20,92 W, 964 LM 2700 - 6500 K <b>Anschlag: LR</b>					
	<i>Türen können bauseits gewechselt werden.</i>  Türenmaß (B) 181/281 mm 181/381 mm	700 700	500 600	225 225	<b>SPSDB057502T22</b> <b>SPSDB057602T22</b>	632 636
	<b>Spiegelschrank mit seitlicher Beleuchtung mit LightMotion</b> 2 Türen doppelt verspiegelt 4 Glasböden  inkl. Schalter-/Steckdose mit Farbtemperatursteuerung und Dimmfunktion inkl. LED-Konverter 2700 - 6500 K 20,92 W, 964 LM <b>Anschlag: LR</b> Bitte Anschlag angeben. (kleine Tür gibt Anschlag vor)					
	Türenmaß (B) 281/381 mm 281/481 mm 381/481 mm 481/481 mm	700 700 700 700	700 800 900 1000	225 225 225 225	<b>SPSDB057702T22</b> <b>SPSDB057802T22</b> <b>SPSDB057902T22</b> <b>SPSDB057102T22</b>	L/R 741 L/R 756 L/R 777 783
	<b>Spiegelschrank mit seitlicher Beleuchtung mit LightMotion</b> 3 Türen doppelt verspiegelt 6 Glasböden  inkl. Schalter-/Steckdose mit Farbtemperatursteuerung und Dimmfunktion inkl. LED-Konverter 2700 - 6500 K 20,92 W, 964 LM <b>Anschlag: LLR</b>					
	Türenmaß (B) 181/297/181 mm 181/397/181 mm 281/297/281 mm 281/397/281 mm 381/397/381 mm 381/597/381 mm	700 700 700 700 700 700	700 800 900 1000 1200 1400	225 225 225 225 225 225	<b>SPSDB057703T22</b> <b>SPSDB057803T22</b> <b>SPSDB057903T22</b> <b>SPSDB057103T22</b> <b>SPSDB057123T22</b> <b>SPSDB057143T22</b>	818 837 865 883 903 1012
	<b>ACHTUNG!</b> keine Tiefenkürzung möglich.					

# Ergänzungsmöbel Spiegelschränke

## Spiegelschränke mit seitlicher Beleuchtung und Waschtischbeleuchtung

Tiefe 225 mm

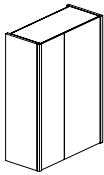
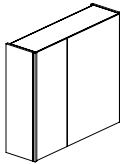
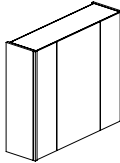
Skizze	Beschreibung	Höhe mm	Breite mm	Tiefe mm	Kurz- bezeichnung	Preise
 <p>700</p>	<p><b>Spiegelschrank mit seitlicher Beleuchtung und Waschtischbeleuchtung mit LightMotion</b>                  2 Türen doppelt verspiegelt                  2 Glasböden</p> <p>inkl. Schalter-/Steckdose mit Farbtemperatursteuerung und Dimmfunktion                  inkl. LED-Konverter 2700 - 6500 K  <b>Anschlag: LR</b></p> <p><i>Türen können bauseits gewechselt werden.</i></p> <p>Türenmaß (B)                  181/281 mm 27,92 Watt 1288 LM                  181/381 mm 29,45 Watt 1360 LM</p>	700	500	225	<b>SPSDB067502T22</b>	711
	<p>181/381 mm 29,45 Watt 1360 LM</p>	700	600	225	<b>SPSDB067602T22</b>	722
 <p>700</p>	<p><b>Spiegelschrank mit seitlicher Beleuchtung und Waschtischbeleuchtung mit LightMotion</b>                  2 Türen doppelt verspiegelt                  4 Glasböden</p> <p>inkl. Schalter-/Steckdose mit Farbtemperatursteuerung und Dimmfunktion                  inkl. LED-Konverter                  2700 - 6500 K  <b>Anschlag: LR</b>                  Bitte Anschlag angeben. (kleine Tür gibt Anschlag vor)</p> <p>Türenmaß (B)                  281/381 mm 31,02 Watt 1432 LM                  281/481 mm 32,55 Watt 1504 LM                  381/481 mm 34,12 Watt 1576 LM                  481/481 mm 35,65 Watt 1648 LM</p>	700	700	225	<b>SPSDB067702T22</b>	L/R 836
	281/481 mm 32,55 Watt 1504 LM	700	800	225	<b>SPSDB067802T22</b>	L/R 856
	381/481 mm 34,12 Watt 1576 LM	700	900	225	<b>SPSDB067902T22</b>	L/R 883
	481/481 mm 35,65 Watt 1648 LM	700	1000	225	<b>SPSDB067102T22</b>	897
 <p>700</p>	<p><b>Spiegelschrank mit seitlicher Beleuchtung und Waschtischbeleuchtung mit LightMotion</b>                  3 Türen doppelt verspiegelt                  6 Glasböden</p> <p>inkl. Schalter-/Steckdose mit Farbtemperatursteuerung und Dimmfunktion                  inkl. LED-Konverter 2700 - 6500 K  <b>Anschlag: LLR</b></p> <p>Türenmaß (B)                  181/297/181 mm 31,02 Watt 1432 LM                  181/397/181 mm 32,55 Watt 1504 LM                  281/297/281 mm 34,12 Watt 1576 LM                  281/397/281 mm 35,65 Watt 1648 LM                  381/397/381 mm 38,75 Watt 1792 LM</p>	700	700	225	<b>SPSDB067703T22</b>	913
	181/397/181 mm 32,55 Watt 1504 LM	700	800	225	<b>SPSDB067803T22</b>	936
	281/297/281 mm 34,12 Watt 1576 LM	700	900	225	<b>SPSDB067903T22</b>	972
	281/397/281 mm 35,65 Watt 1648 LM	700	1000	225	<b>SPSDB067103T22</b>	998
	381/397/381 mm 38,75 Watt 1792 LM	700	1200	225	<b>SPSDB067123T22</b>	1035
	<p><b>ACHTUNG!</b>                  keine Tiefenkürzung möglich.</p>					

# Ergänzungsmöbel Spiegelschränke

## Spiegelschränke mit umlaufender Beleuchtung Tiefe 145 mm

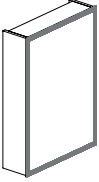
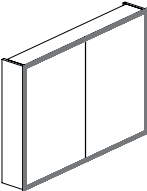
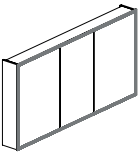

Skizze	Beschreibung	Höhe mm	Breite mm	Tiefe mm	Kurzbezeichnung	Preise
	<p><b>Spiegelschrank mit umlaufender Ambientebeleuchtung mit LightMotion</b> 1 Tür doppelt verspiegelt, Rand satiniert 2 Glasböden</p> <p>inkl. Schalter-/Steckdose mit Farbtemperatursteuerung und Dimmfunktion inkl. LED-Konverter 2700 - 6500 K 17,9 W, 1734,2 LM</p> <p>Türenmaß (B) 508 mm</p>	700	500	145	<b>SPSDB07750T14</b>	L/R 1007
	<p><b>Spiegelschrank mit umlaufender Ambientebeleuchtung mit LightMotion</b> 2 Türen doppelt verspiegelt, Rand satiniert 4 Glasböden</p> <p>inkl. Schalter-/Steckdose mit Farbtemperatursteuerung und Dimmfunktion inkl. LED-Konverter 2700 - 6500 K</p> <p><b>Anschlag: LR</b> Bitte Anschlag angeben. (kleine Tür gibt Anschlag vor)</p> <p>Türenmaß (B)</p>					
	303/ 303 mm, 19,5 W, 1885 LM	700	600	145	<b>SPSDB077602T14</b>	1189
	303/ 403 mm, 21,1 W, 2035,8 LM	700	700	145	<b>SPSDB077702T14</b>	L/R 1242
	303/ 503 mm, 22,6 W, 2186,6 LM	700	800	145	<b>SPSDB077802T14</b>	L/R 1308
	403/ 403 mm, 22,6 W, 2186,6 LM	700	800	145	<b>SPSDB077802T141</b>	1308
	403/ 503 mm, 24,2 W, 2337,4 LM	700	900	145	<b>SPSDB077902T14</b>	L/R 1369
	503/ 503 mm, 25,7 W, 2488,2 LM	700	1000	145	<b>SPSDB077102T14</b>	1428
	<p><b>Spiegelschrank mit umlaufender Ambientebeleuchtung mit LightMotion</b> 3 Türen doppelt verspiegelt, Rand satiniert 6 Glasböden</p> <p>inkl. Schalter-/Steckdose mit Farbtemperatursteuerung und Dimmfunktion inkl. LED-Konverter 2700 - 6500 K</p> <p><b>Anschlag: LLR</b></p> <p>Türenmaß (B)</p>					
	303/ 397/ 303 mm, 25,7 W, 2488,2 LM	700	1000	145	<b>SPSDB077103T14</b>	1579
	403/ 397/ 403 mm, 28,9 W, 2789,8 LM	700	1200	145	<b>SPSDB077123T14</b>	1691
	503/ 397/ 503 mm, 32,0 W, 3091,4 LM	700	1400	145	<b>SPSDB077143T14</b>	1808
	<p><b>ACHTUNG!</b> keine Tiefenkürzung möglich.</p>					

	<b>Seite</b>
Aufsatzleuchten für Flächenspiegel und Spiegelschränke	153
Aufsatzleuchten für Spiegelschränke	154
Weitere Beleuchtungsmöglichkeiten	155
Beleuchtung	156-157
Handtuchhalter	158-159
Armaturen	160-163
Innenorganisation	164-165
Möbelfüße	166-167
Sonstiges	168





# Zubehör

## Aufsatzleuchten für Flächenspiegel und Spiegelschränke

Beschreibung		Breite mm	Kurz- bezeichnung	Preise
 <p><b>LED-Aufsatzleuchte ELBA mit LightMotion</b> Oberflächen: Chrom, Schwarz inkl. LED-Konverter 2700 - 6500 K</p> <p>Chrom 1 Haltearm, 6 W, 413 LM Chrom 1 Haltearm, 7 W, 648 LM Chrom 2 Haltearme, 8 W, 821 LM Chrom 2 Haltearme, 10 W, 1089 LM Chrom 2 Haltearme, 12 W, 1467 LM</p> <p>Schwarz 1 Haltearm, 6 W, 413 LM Schwarz 1 Haltearm, 7 W, 648 LM Schwarz 2 Haltearme, 8 W, 821 LM Schwarz 2 Haltearme, 10 W, 1089 LM Schwarz 2 Haltearme, 12 W, 1467 LM</p>	<p style="text-align: center;">N</p> <p style="text-align: center;">N</p>	<p>400 500 800 1000 1200</p> <p>400 500 800 1000 1200</p>	<p><b>AL0640C</b> <b>AL0650C</b> <b>AL0680C</b> <b>AL0610C</b> <b>AL0612C</b></p> <p><b>AL0640S</b> <b>AL0650S</b> <b>AL0680S</b> <b>AL0610S</b> <b>AL0612S</b></p>	<p>104 105 124 150 178</p> <p>104 105 124 150 178</p>
 <p><b>LED-Aufsatzleuchte SICILIA mit LightMotion</b> Oberfläche: Chrom inkl. LED-Konverter 2700 - 6500 K</p> <p>1 Haltearm, 4,8 W, 480 LM 2 Haltearme, 7,7 W, 770 LM 2 Haltearme, 9,6 W, 960 LM 2 Haltearme, 11,6 W, 1150 LM</p>		<p>500 800 1000 1200</p>	<p><b>AL0850C</b> <b>AL0880C</b> <b>AL0810C</b> <b>AL0812C</b></p>	<p>132 159 168 180</p>
 <p><b>LED-Aufsatzleuchte LUNA mit LightMotion</b> Oberfläche: Chrom, Schwarz inkl. LED-Konverter 2700 - 6500 K</p> <p>Chrom 1 Haltearm, 6 W, 342 LM Chrom 1 Haltearm, 9 W, 513 LM Chrom 2 Haltearme, 12 W, 684 LM Chrom 2 Haltearme, 15 W, 855 LM Chrom 2 Haltearme, 18 W, 1026 LM</p> <p>Schwarz 1 Haltearm, 6 W, 342 LM Schwarz 1 Haltearm, 9 W, 513 LM Schwarz 2 Haltearme, 12 W, 684 LM Schwarz 2 Haltearme, 15 W, 855 LM Schwarz 2 Haltearme, 18 W, 1026 LM</p>	<p style="text-align: center;">N</p>	<p>400 600 800 1000 1200</p> <p>400 600 800 1000 1200</p>	<p><b>AL0940C</b> <b>AL0960C</b> <b>AL0980C</b> <b>AL0910C</b> <b>AL0912C</b></p> <p><b>AL0940S</b> <b>AL0960S</b> <b>AL0980S</b> <b>AL0910S</b> <b>AL0912S</b></p>	<p>123 137 167 183 204</p> <p>110 122 146 159 177</p>

# Zubehör

## Aufsatzleuchten für Spiegelschränke

Beschreibung		Breite mm	Kurz- bezeichnung	Preise
 <p><b>LED-Aufsatzleuchte CAPRI mit LightMotion</b> Oberfläche: Acrylglas inkl. LED-Konverter 2700 - 6500 K</p> <p>Tiefe 209 mm <b>Spiegelschrank mit LightMotion-Schalter-/Steckdose bestellen.</b></p> <p>7,0 W, 660 LM 8,5 W, 800 LM 10,85 W, 1052 LM 11,6 W, 1093 LM 13,2 W, 1244 LM 14,7 W, 1461 LM 17,8 W, 1677 LM 21,7 W, 2104 LM</p>	<p>N</p> <p>N</p>	<p>500 600 700 800 900 1000 1200 1400</p>	<p><b>AL0750</b> <b>AL0760</b> <b>AL0770</b> <b>AL0780</b> <b>AL0790</b> <b>AL0710</b> <b>AL0712</b> <b>AL0714</b></p>	<p>253 272 292 312 333 355 390 410</p>
 <p><b>LED-Aufsatzleuchte SOL mit LightMotion</b> 2 Haltearme Oberfläche: Chrom, Schwarz inkl. LED-Konverter 2700 - 6500 K</p> <p><b>Spiegelschrank mit LightMotion-Schalter-/Steckdose bestellen.</b></p> <p>Chrom 7,4 W, 580 LM Chrom 8,8 W, 696 LM Chrom 10,5 W, 750 LM Chrom 12,0 W, 866 LM Chrom 13,6 W, 904 LM Chrom 15,0 W, 1004 LM Chrom 18,1 W, 1299 LM Chrom 21,2 W, 1515 LM</p> <p>Schwarz 7,4 W, 580 LM Schwarz 8,8 W, 696 LM Schwarz 10,5 W, 750 LM Schwarz 12,0 W, 866 LM Schwarz 13,6 W, 904 LM Schwarz 15,0 W, 1004 LM Schwarz 18,1 W, 1299 LM Schwarz 21,2 W, 1515 LM</p>	<p>N</p>	<p>500 600 700 800 900 1000 1200 1400</p> <p>500 600 700 800 900 1000 1200 1400</p>	<p><b>AL1050C</b> <b>AL1060C</b> <b>AL1070C</b> <b>AL1080C</b> <b>AL1090C</b> <b>AL1010C</b> <b>AL1012C</b> <b>AL1014C</b></p> <p><b>AL1050S</b> <b>AL1060S</b> <b>AL1070S</b> <b>AL1080S</b> <b>AL1090S</b> <b>AL1010S</b> <b>AL1012S</b> <b>AL1014S</b></p>	<p>172 184 192 202 212 222 239 256</p> <p>171 174 179 189 199 206 222 243</p>

## Zubehör

### Weitere Beleuchtungsmöglichkeiten

Beschreibung		Breite mm	Kurz- bezeichnung	Preise
 <p><b>LED-Unterbauleuchte DERBY II mit LightMotion</b> Oberfläche: Schwarz matt inkl. LED-Konverter Leuchtmittel: COB LED-Band 2700 - 6500 K</p> <p>Ausführung: Länge der Leuchte auf die jeweilige Schrankbreite abgestimmt</p> <p><b>In Kombination mit Spiegelschränken:</b> Spiegelschrank mit LightMotion-Schalter-/Steckdose bestellen</p> <p><b>In Kombination mit Waschtischunterschränken:</b> Funk-Basisset BFBS1 (Kombination mit Microwave Sensor BMS möglich) oder Bewegungssensor BBS einplanen <b>Achtung: LightMotion in Kombination mit dem Bewegungssensor BBS nicht möglich</b></p> <p>Schrankbreite 600 mm, Leuchte 567 mm: 6,7 W, 617,5 LM Schrankbreite 900 mm, Leuchte 867 mm: 10,3 W, 959,5 LM Schrankbreite 1200 mm, Leuchte 1167 mm: 13,9 W, 1301,5 LM</p>	N			
		567	<b>UL0160S</b>	128
		867	<b>UL0190S</b>	144
		1167	<b>UL012S</b>	161

## Zubehör

### Weitere Beleuchtungsmöglichkeiten - Auszuginnenbeleuchtung

Beschreibung		Breite mm	Kurz- bezeichnung	Preise
 <p><b>LED-Auszugsinnenbeleuchtung DETROIT</b> Anschlussfertige Leuchtschiene mit integriertem berührungslosem Infrarotschalter inkl. LED-Konverter 4000 K</p> <p>Maße: 15 x 30 mm (H x T)</p> <p>Ausführung: (Korpusbreite = LED-Leuchtmittel)</p> <p>2,0 W, 106 LM 3,0 W, 159 LM 3,3 W, 174 LM 4,2 W, 224,19 LM 5,5 W, 291,5 LM 6,4 W, 340,1 LM 7,8 W, 413,4 LM 9,1 W, 482,3 LM 10,1 W, 535,3 LM 12,7 W, 673,1 LM</p>	N			
		300	<b>AIB30</b>	139
		350	<b>AIB35</b>	141
		400	<b>AIB40</b>	143
		500	<b>AIB50</b>	148
		600	<b>AIB60</b>	153
		700	<b>AIB70</b>	158
		800	<b>AIB80</b>	162
		900	<b>AIB90</b>	166
		1000	<b>AIB10</b>	171
		1200	<b>AIB12</b>	181

# Zubehör Beleuchtung

	Beschreibung		Breite mm	Kurz- bezeichnung	Preise
	<p><b>Schalter / Steckdose</b> für LED-Beleuchtung Farbe: Quarzgrau</p> <p>Maße (H x B x T): 63 x 140 x 45 mm</p>			<b>BTSDE</b>	93
	<p><b>LightMotion-Schalter-/Steckdose</b> für LED-Beleuchtung mit Memory-Funktion Farbe: Quarzgrau</p> <p>Maße (H x B x T): 63 x 140 x 45 mm</p>			<b>BLMSS</b>	96
	<p><b>Doppelsteckdose</b> mit zusätzlichem Euroflachsteckereingang Farbe: Quarzgrau</p> <p>Maße (H x B x T): 63 x 140 x 45 mm</p>			<b>BDSE</b>	89
	<p><b>LightMotion-Schalter</b> für LED-Beleuchtung mit Memory-Funktion</p>			<b>BBMS</b>	56
	<p><b>LED-Konverter</b> für LED-Beleuchtung 12 V, <b>45 W</b> 12 V, 60 W</p>			<b>BZNT40</b> <b>BZNT7</b>	75 88
	<p><b>Eurokupplung mit Verbindungsklemmen</b> 3-fach Verbindungsklemmen Leitungslänge: 1 m</p>			<b>BE3V</b>	19
	<p><b>Microwave Sensor als Ergänzung zum Basisset BFBS1</b> 5,8 GHz, 1500 mm Leitung</p> <p>schaltet die Beleuchtung beim Betreten des Raumes ein</p> <p><i>Einbau und Ausrichtung erfolgt bauseits.</i></p>			<b>BMS</b>	63
	<p><b>Bewegungssensor</b> 12 V, max. 30 W</p> <p>schaltet die Beleuchtung beim Betreten des Raumes ein <b>Achtung: LightMotion nicht möglich</b></p> <p><i>Einbau und Ausrichtung erfolgt bauseits.</i></p>	N		<b>BBS</b>	76

# Zubehör

## Beleuchtung

Beschreibung		Breite mm	Kurz- bezeichnung	Preise
 <p><b>Steckdosenbox mit Trenntrafo (UK)</b> inkl. 12 V Steckdose 1000 mm Anschlussleitung</p>			<b>BSTUK</b>	214
<p><b>Mehrpreis Steckdosenbox mit Trenntrafo (UK)</b> bei Integration in den Spiegelschrank</p>			<b>CL-MPBSTUK</b>	157
<p><b>Mehrpreis Steckdosenbox mit Trenntrafo (UK) und LightMotion-Schalter</b> bei Integration in den Spiegelschrank für LED-Beleuchtung</p>			<b>CL-MPBSTSCUK</b>	193







# Zubehör

## Handtuchhalter

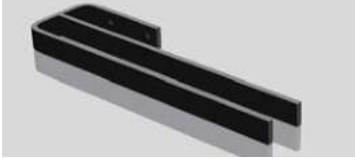
Beschreibung	Breite mm	Kurz- bezeichnung	Preise
 <p><b>Handtuchhalter, 1-armig ausziehbar</b> Oberfläche: Chrom zur Montage am Schrank Länge 325 mm</p>	110	<b>HHS01132</b>	48
 <p><b>Handtuchhalter, 2-armig ausziehbar</b> Oberfläche: Chrom zur Montage am Schrank Länge 325 mm</p>	110	<b>HHS01232</b>	57
 <p><b>Handtuchhalter, 1-armig</b> Oberfläche: Chrom zur Montage am Schrank Länge 400 mm</p>	50	<b>HHS08140C</b>	58
 <p><b>Handtuchhalter, 1-armig</b> Oberfläche: Chrom, Schwarz matt, Weiß matt, messingfarbig zur Montage am Schrank Länge 320 mm</p>	<p style="text-align: center;">N</p>	<p>65 <b>HHS07132C</b></p> <p>65 <b>HHS07132S</b></p> <p>65 <b>HHS07132W</b></p> <p>65 <b>HHS07132M</b></p>	<p>59</p> <p>56</p> <p>57</p> <p>57</p>
 <p>Chrom</p> <p>Schwarz matt</p> <p>Weiß matt</p> <p>Messingfarbig</p>			
			
			
 <p><b>Handtuchhalter, 1-armig</b> Oberfläche: Chrom, Schwarz matt, Weiß matt, messingfarbig zur Montage am Schrank Länge 380 mm</p>	<p style="text-align: center;">N</p>	<p>65 <b>HHS07138C</b></p> <p>65 <b>HHS07138S</b></p> <p>65 <b>HHS07138W</b></p> <p>65 <b>HHS07138M</b></p>	<p>63</p> <p>57</p> <p>59</p> <p>59</p>
 <p>Chrom</p> <p>Schwarz matt</p> <p>Weiß matt</p> <p>Messingfarbig</p>			
			
			







# Zubehör

## Handtuchhalter

Beschreibung		Breite mm	Kurz- bezeichnung	Preise
   	<b>Handtuchhalter, 2-armig</b> Oberfläche: Chrom, Schwarz matt, Weiß matt, messingfarbig zur Montage am Schrank Länge 380 mm	<b>N</b>	114 <b>HHS07238C</b> 114 <b>HHS07238S</b> 114 <b>HHS07238W</b> 114 <b>HHS07238M</b>	117 100 100 102
	Chrom Schwarz matt Weiß matt Messingfarbig			
 	<b>Handtuchhalter, 1-armig schwenkbar</b> Oberfläche: Chrom, Schwarz matt zur Wand- oder Schrankmontage Länge 420 mm		55 <b>HHSW01142C</b> 55 <b>HHSW01142S</b>	83 71
	Chrom schwarz matt			
 	<b>Handtuchhalter, 2-armig schwenkbar</b> Oberfläche: Chrom, Schwarz matt zur Wand- oder Schrankmontage Länge 420 mm		55 <b>HHSW01242C</b> 55 <b>HHSW01242S</b>	117 101
	Chrom schwarz matt			





# Zubehör

## Armaturen

	Beschreibung	Breite mm	Kurz- bezeichnung	Preise
	<p><b>Armatur TIBER</b>  Oberfläche: Chrom  Ausführung: Hochdruck  Einhebelmischer mit Zugstangen-Ablaufgarnitur  starrer Metallgriff</p> <p>Mischdüse LGA-geräuschgeprüft  austauschbare 40 mm Kartusche mit keramischen Dichtscheiben  flexible Metall-Anschlussschläuche (G 3/8" 400 mm Länge)  inkl. Ablaufgarnitur für Waschtische mit Überlauf  inkl. Ablaufabdeckung chromfarbig</p> <p>Gesamthöhe: 159 mm  Auslaufhöhe: 101 mm  Gesamttiefe: 157 mm  Ausladung: 129,5 mm</p> <p><i>Ergänzung mit Ablaufgarnitur PUSH-OPEN möglich</i></p>		<b>A04C</b>	160
	<p><b>Armatur TIBER</b>  Oberfläche: Schwarz matt  Ausführung: Hochdruck  Einhebelmischer mit Ablaufgarnitur PUSH-OPEN  starrer Metallgriff</p> <p>Mischdüse LGA-geräuschgeprüft  austauschbare 40 mm Kartusche mit keramischen Dichtscheiben  flexible Metall-Anschlussschläuche (G 3/8" 400 mm Länge)  inkl. Ablaufgarnitur für Waschtische mit Überlauf  inkl. Ablaufabdeckung schwarz matt</p> <p>Gesamthöhe: 159 mm  Auslaufhöhe: 101 mm  Gesamttiefe: 157 mm  Ausladung: 129,5 mm</p> <p><i>Ergänzung mit Zugstangen-Ablaufgarnitur möglich.</i></p>		<b>A04S</b>	190
 	<p><b>Armatur KONGO</b>  Ausführung: Hochdruck  Einhebelmischer mit Ablaufgarnitur PUSH-OPEN  starrer Metallgriff</p> <p>Mischdüse LGA-geräuschgeprüft  austauschbare 40 mm Kartusche mit keramischen Dichtscheiben  flexible Metall-Anschlussschläuche (G 3/8" 400 mm Länge)  inkl. Ablaufgarnitur für Waschtische mit Überlauf  inkl. Ablaufabdeckung in Oberflächenfarbe</p> <p>Gesamthöhe: 163 mm  Auslaufhöhe: 113 mm  Gesamttiefe: 157 mm  Ausladung: 116 mm</p> <p><i>Ergänzung mit Zugstangen-Ablaufgarnitur möglich.</i></p> <p>Oberfläche: Chrom  Oberfläche: Schwarz matt</p>		<b>A05C</b> <b>A05S</b>	190 222
  	<p><b>Armatur AMAZONAS</b>  Ausführung: Hochdruck  Einhebelmischer mit Ablaufgarnitur PUSH-OPEN  Designknäuf</p> <p>Mischdüse LGA-geräuschgeprüft  austauschbare 40 mm Kartusche mit keramischen Dichtscheiben  flexible Metall-Anschlussschläuche (G 3/8" 500 mm Länge)  inkl. Ablaufgarnitur für Waschtische mit Überlauf  inkl. Ablaufabdeckung in Oberflächenfarbe</p> <p>Gesamthöhe: 200 mm  Auslaufhöhe: 125 mm  Gesamttiefe: 173 mm  Ausladung: 132 mm</p> <p><i>Ergänzung mit Zugstangen-Ablaufgarnitur möglich.</i></p> <p>Oberfläche: Chrom  Oberfläche: Schwarz matt  Oberfläche: Messingfarbig</p>		<b>A06C</b> <b>A06S</b> <b>A06M</b>	208 247 256





# Zubehör

## Armaturen

Beschreibung	Breite mm	Kurz- bezeichnung	Preise
 <p><b>Armatur COLORADO</b>  Oberfläche: Chrom  Ausführung: Hochdruck  Einhebelmischer mit Zugstangen-Ablaufgarnitur  starrer Metallgriff  Eco-Click-Funktion mit Verbrühschutz</p> <p>Mischdüse LGA-geräuschgeprüft  austauschbare 40 mm Kartusche mit keramischen Dichtscheiben  flexible Metall-Anschlusschläuche (G 3/8" 400 mm Länge)  inkl. Ablaufgarnitur für Waschtische mit Überlauf  inkl. Ablaufabdeckung chromfarbig</p> <p>Gesamthöhe: 162 mm  Auslaufhöhe: 75 mm  Gesamttiefe: 142 mm  Ausladung: 114,5 mm</p> <p><i>Ergänzung mit Ablaufgarnitur PUSH-OPEN möglich</i></p>		<b>A07C</b>	150
 <p><b>Armatur NIL für Aufsatzwaschbecken</b>  Oberfläche: Chrom  Ausführung: Hochdruck  Einhebelmischer</p> <p>seitlicher Metallgriff, Griffposition rechts  schwenkbarer Auslauf  mit hohem Rundbogen-Auslauf</p> <p>Mischdüse LGA-geräuschgeprüft  austauschbare 35 mm Kartusche mit keramischen Dichtscheiben  flexible Metall-Anschlusschläuche (G 3/8" 600 mm Länge)  Gesamthöhe: 377 mm  Auslaufhöhe: 299 mm  Gesamttiefe: 168 mm  Ausladung: 140,5 mm</p> <p><b>Achtung: ohne Ablaufgarnitur</b>  <i>Bitte Permanentablauf bestellen.</i></p>		<b>A08C</b>	169
 <p><b>Armatur NIL</b>  Oberfläche: Chrom  Ausführung: Hochdruck  Einhebelmischer mit Zugstangen-Ablaufgarnitur</p> <p>seitlicher Metallgriff, Griffposition rechts  schwenkbarer Auslauf</p> <p>Mischdüse LGA-geräuschgeprüft  austauschbare 35 mm Kartusche mit keramischen Dichtscheiben  flexible Metall-Anschlusschläuche (G 3/8" 400 mm Länge)  inkl. Ablaufgarnitur für Waschtische mit Überlauf  inkl. Ablaufabdeckung chromfarbig</p> <p>Gesamthöhe: 257 mm  Auslaufhöhe: 179 mm  Gesamttiefe: 122 mm  Ausladung: 94,5 mm</p> <p><i>Ergänzung mit Ablaufgarnitur PUSH-OPEN möglich</i></p>		<b>A09C</b>	194
 <p><b>Armatur HUDSON RIVER</b>  Oberfläche: Chrom  Ausführung: Hochdruck  Einhebelmischer mit Ablaufgarnitur PUSH-OPEN  herausziehbare Schlauchbrause (ausziehbare Länge 400 mm)  seitlicher Metallgriff,  schwenkbarer Auslauf</p> <p>Mischdüse LGA-geräuschgeprüft  austauschbare 40 mm Kartusche mit keramischen Dichtscheiben  flexible Metall-Anschlusschläuche (G 3/8" 500 mm Länge)  inkl. Ablaufgarnitur für Waschtische mit Überlauf  inkl. Ablaufabdeckung chromfarbig</p> <p>Gesamthöhe: 220 mm  Auslaufhöhe: 196 mm  Gesamttiefe: 251 mm  Ausladung: 172 mm</p>		<b>A10C</b>	208

# Zubehör

## Armaturen

Beschreibung		Breite mm	Kurz- bezeichnung	Preise
 <p><b>Armatur WT 11</b> Ausführung: Hochdruck Einhebelmischer mit Ablaufgarnitur PUSH-OPEN und Zugstangen-Ablaufgarnitur für CLOU System geeignet oben angebrachter Griff</p> <p>Mischdüse LGA-geräuschgeprüft auswechselbare 35 mm Keramik-Kartusche flexible Metall-Anschlusschläuche (G 3/8" 500 mm Länge) inkl. Ablaufgarnitur in Oberflächenfarbe</p> <p>Gesamthöhe: 165 mm Auslaufhöhe: 90 mm Gesamttiefe: 160 mm Ausladung: 125 mm</p> <p>Oberfläche: Chrom Oberfläche: Schwarz</p>		N	A11C A11S	291 339
 <p><b>Armatur WT 11 XL für Aufsatzwaschbecken</b> Ausführung: Hochdruck Einhebelmischer mit Ablaufgarnitur PUSH-OPEN und Zugstangen-Ablaufgarnitur für CLOU System geeignet oben angebrachter Griff</p> <p>Mischdüse LGA-geräuschgeprüft auswechselbare 35 mm Keramik-Kartusche flexible Metall-Anschlusschläuche (G 3/8" 500 mm Länge) inkl. Ablaufgarnitur in Oberflächenfarbe</p> <p>Gesamthöhe: 300 mm Auslaufhöhe: 225 mm Gesamttiefe: 175 mm Ausladung: 140 mm</p> <p>Oberfläche: Chrom Oberfläche: Schwarz</p>		N	A12C A12S	364 422

# Zubehör





## Armaturen

Beschreibung		Breite mm	Kurz- bezeichnung	Preise
 <p><b>Zugstangen Ablaufgarnitur</b> für Waschtische mit Überlauf 1 1/4" (Ø ca. 40 mm) Metall-Ablaufgarnitur Ablaufgestänge</p> <p><i>Bitte, falls nicht vorhanden, Gestänge mitbestellen.</i></p> <p>Chrom Schwarz matt</p>			<p><b>ZA01C</b> <b>ZA01S</b></p>	<p>27 32</p>
 <p><b>Gestänge für Zugstangen Ablaufgarnitur gebogen</b></p> <p><b>Achtung: ohne Ablaufgarnitur</b></p> <p>Chrom Schwarz matt</p>			<p><b>ZA02C</b> <b>ZA02S</b></p>	<p>7 9</p>
 <p><b>Ablaufgarnitur PUSH-OPEN</b> für Waschtische mit Überlauf 1 1/4" (Ø ca. 40 mm) Metall-Ablaufgarnitur Chrom Schwarz matt</p>			<p><b>ZA03C</b> <b>ZA03S</b></p>	<p>25 35</p>
 <p><b>Permanentablauf</b> für Waschtische ohne Überlauf 1 1/4" x 65 mm</p> <p><i>Bitte beachten: Bei Kombination mit einem Raumspar-siphon muss die mitgelieferte Schraube des Ablaufes gekürzt werden.</i></p> <p>Chrom Schwarz</p>	N		<p><b>ZA04C</b> <b>ZA04S</b></p>	<p>27 30</p>
 <p><b>CLOU-System Geberit B 100</b> Ablaufsystem für Waschtische ohne Überlauf 1 1/4" Farbe: Chrom</p> <p><i>Nur mit Armatur mit Zugstangen-Ablaufgarnitur planbar.</i></p>	N		<p><b>BUGC</b></p>	<p>75</p>

	Beschreibung		Breite mm	Kurz- bezeichnung	Preise
	<p><b>Siphonausschnittabdeckung</b> Material: Metall Oberfläche: Quarzgrau zur Montage im Auszug inkl. Dichtband und Befestigungsmaterial</p> <p><i>Bitte beachten: Bei Montage gegen den standardmäßig gelieferten Kosmetikeinsatz austauschen. Mindestkorpusbreite 500 mm.</i></p>			<p><b>SAA01</b></p>	<p>94</p>
	<p><b>Kosmetikeimer inklusive Deckel</b> für den Auszug Farbe: Quarzgrau reinigungsfreundlicher, stabiler Kunststoffbehälter rutschhemmende GummifüÙe Fassungsvermögen: 4,2 Liter MaÙe (H x B x T): 170 x 153 x 230 mm</p> <p><i>Nur für 420 mm hohe Auszüge ohne Innenauszug geeignet.</i></p>			<p><b>KE0117</b></p>	<p>38</p>
	<p><b>Set Board mit 2 Boxen für Wandmontage, 321 mm</b> Kombination bestehend aus inkl. Befestigungsmaterial 1 Board (Breite 321 mm) 1 Box niedrig 70 x 106 x 106 mm (H x B x T) 1 Box hoch 140 x 106 x 106 mm (H x B x T) 1 Lochdeckel 106 x 106 mm (B x T)</p> <p>Material: Metall/Kunststoff Farbe: Quarzgrau</p>	<p><b>N</b></p>	<p>321</p>	<p><b>SETBBK01</b></p>	<p>92</p>
	<p><b>Set Board mit 3 Boxen für Wandmontage, 535 mm</b> Kombination bestehend aus inkl. Befestigungsmaterial 1 Board (Breite 535 mm) 2 Boxen niedrig 70 x 106 x 106 mm (H x B x T) 1 Box hoch 140 x 213 x 106 mm (H x B x T) 1 Lochdeckel 106 x 106 mm (B x T)</p> <p>Material: Metall/Kunststoff Farbe: Quarzgrau</p>	<p><b>N</b></p>	<p>535</p>	<p><b>SETBBK02</b></p>	<p>123</p>
	<p><b>Set Board mit 4 Boxen für Wandmontage, 749 mm</b> Kombination bestehend aus inkl. Befestigungsmaterial 1 Board (Breite 749 mm) 1 Box niedrig 70 x 106 x 106 mm (H x B x T) 1 Box niedrig 70 x 213 x 106 mm (H x B x T) 1 Box hoch 140 x 106 x 106 mm (H x B x T) 1 Box hoch 140 x 213 x 106 mm (H x B x T) 1 Lochdeckel 106 x 106 mm (B x T)</p> <p>Material: Metall/Kunststoff Farbe: Quarzgrau</p>	<p><b>N</b></p>	<p>749</p>	<p><b>SETBBK03</b></p>	<p>158</p>
	<p><b>Set Ablage mit 2 Boxen für Drehtüren, 217 mm</b> Kombination bestehend aus inkl. Befestigungsmaterial 1 Ablage (Breite 217 mm) 1 Box niedrig 70 x 106 x 106 mm (H x B x T) 1 Box hoch 140 x 106 x 106 mm (H x B x T) 1 Lochdeckel 106 x 106 mm (B x T)</p> <p>Material: Metall/Kunststoff Farbe: Quarzgrau</p>	<p><b>N</b></p>	<p>217</p>	<p><b>SETABK01</b></p>	<p>73</p>
	<p><b>Set mit 3 Boxen zur Innenorganisation von Auszügen und Ergänzungsmöbeln</b> Kombination bestehend aus 2 Boxen niedrig 70 x 106 x 106 mm (H x B x T) 1 Box niedrig 70 x 213 x 106 mm (H x B x T) 1 Deckel 106 x 106 mm (B x T) 1 Lochdeckel 106 x 106 mm (B x T)</p> <p>Material: Kunststoff Farbe: Quarzgrau</p> <p><i>Bitte bei Auszügen mit Siphonausschnitt die Siphonausschnittabdeckung einplanen.</i></p>	<p><b>N</b></p>		<p><b>SETBK01</b></p>	<p>59</p>

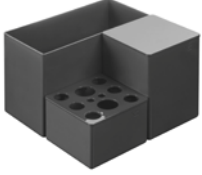







# Zubehör

## Innenorganisation

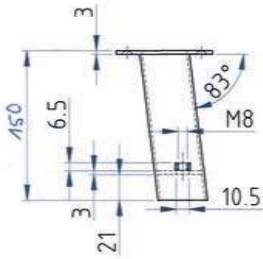
	Beschreibung		Breite mm	Kurz- bezeichnung	Preise
	<p><b>Set mit 3 Boxen zur Innenorganisation von Auszügen und Ergänzungsmöbeln</b> Kombination bestehend aus 1 Box niedrig 70 x 106 x 106 mm (H x B x T) 1 Box hoch 140 x 106 x 106 mm (H x B x T) 1 Box hoch 140 x 213 x 106 mm (H x B x T) 1 Deckel 106 x 106 mm (B x T) 1 Lochdeckel 106 x 106 mm (B x T)</p> <p>Material: Kunststoff Farbe: Quarzgrau</p> <p><i>Bitte bei Auszügen mit Siphonausschnitt die Siphonausschnittabdeckung einplanen.</i></p>	N		<b>SETBK02</b>	73
	<p><b>Set mit 7 Boxen zur Innenorganisation von Auszügen und Ergänzungsmöbeln</b> Kombination bestehend aus 2 Boxen niedrig 70 x 106 x 106 mm (H x B x T) 1 Box niedrig 70 x 213 x 106 mm (H x B x T) 3 Boxen hoch 140 x 106 x 106 mm (H x B x T) 1 Box hoch 140 x 213 x 106 mm (H x B x T) 2 Deckel 106 x 106 mm (B x T) 1 Lochdeckel 106 x 106 mm (B x T)</p> <p>Material: Kunststoff Farbe: Quarzgrau</p> <p><i>Bitte bei Auszügen mit Siphonausschnitt die Siphonausschnittabdeckung einplanen.</i></p>	N		<b>SETBK03</b>	138
	<p><b>Holzbox</b> Farbe: Eiche natur 140 x 213 x 106 mm (H x B x T)</p>	N		<b>BH01EN</b>	161
	<p><b>Holzbox</b> Farbe: Eiche natur 140 x 213 x 213 mm (H x B x T)</p>	N		<b>BH02EN</b>	199



# Zubehör

## Möbelfüße

Beschreibung	Breite mm	Kurz- bezeichnung	Preise
 <p><b>Metallsockelfuß,</b> Oberfläche: Chrom zur Montage unter einem Möbelteil höhenregulierbar: + 18 mm</p> <p>Höhe 100 mm Höhe 250 mm</p> <p><b>Schränke mit Möbelfüßen müssen kippsicher montiert werden.</b></p>		<p><b>MF01100</b> <b>MF01250</b></p>	<p>24 28</p>
 <p><b>Metallsockelfuß, eckig, Neigung: 7°</b> Oberfläche: Schwarz matt zur Montage unter einem Möbelteil höhenregulierbar: + 10 mm</p> <p>Fußrohr: 40 x 40mm Höhe 150 mm</p>  <p><b>Schränke mit Möbelfüßen müssen kippsicher montiert werden.</b></p>		<p><b>MF0215S</b></p>	<p>88</p>
 <p><b>Metallsockelfuß, eckig</b> Oberfläche: edelstahlfarbig, schwarz geperlt zur Montage unter einem Möbelteil höhenregulierbar: + 10 mm</p> <p>Fußrohr: 50 x 50 mm Höhe 150 mm</p> <p>edelstahlfarbig schwarz geperlt</p>  <p><b>Schränke mit Möbelfüßen müssen kippsicher montiert werden.</b></p>		<p><b>MF0315E</b> <b>MF0315S</b></p>	<p>42 27</p>
 <p><b>2 x Möbelfuß, eckig</b> inklusive Befestigungsmaterial Material: Metall Farbe: Schwarz matt zur Montage unter einem Möbelteil</p> <p>Fußrohr: 25 x 25 mm Höhe 120 mm</p> <p><b>Schränke mit Möbelfüßen müssen kippsicher montiert werden.</b></p>	<p><b>N</b></p>	<p><b>MF0412S</b></p>	<p>39</p>
 <p><b>2 x Möbelfuß, rund</b> inklusive Befestigungsmaterial Material: Kunststoff Farbe: Schwarz matt zur Montage unter einem Möbelteil</p> <p>leicht höhenregulierbar Fußrohr: 32 mm Ø Höhe 100 mm</p> <p><b>Schränke mit Möbelfüßen müssen kippsicher montiert werden.</b></p>	<p><b>N</b></p>	<p><b>MF0510S</b></p>	<p>22</p>
 <p><b>Möbelfuß</b> inklusive Befestigungsmaterial Material: Metall Farbe: Schwarz matt zur Montage unter einem Möbelteil</p> <p>Fußrohr: 27 bis 48,5 mm Ø Höhe 150 mm</p> <p><b>Schränke mit Möbelfüßen müssen kippsicher montiert werden.</b></p>	<p><b>N</b></p>	<p><b>MF0615S</b></p>	<p>23</p>



# Zubehör

## Möbelfüße

Beschreibung		Breite mm	Kurz- bezeichnung	Preise
 <p><b>Möbelfuß</b> inklusive Befestigungsmaterial Material: Metall Farbe: Schwarz matt zur Montage unter einem Möbelteil</p> <p>Fußrohr: 18 mm Ø Höhe 180 mm</p> <p><b>Schränke mit Möbelfüßen müssen kippsicher montiert werden.</b></p>	N		<b>MF0718S</b>	29
 <p><b>Möbelfuß</b> inklusive Befestigungsmaterial Material: Metall Farbe: Schwarz matt zur Montage unter einem Möbelteil</p> <p>Fußrohr: 24 x 24 mm Höhe 153 mm</p> <p><b>Schränke mit Möbelfüßen müssen kippsicher montiert werden.</b></p>	N		<b>MF0815S</b>	24
 <p><b>Möbelfuß</b> inklusive Befestigungsmaterial Material: Metall Farbe: Schwarz matt zur Montage unter einem Möbelteil</p> <p>Fußrohr: 40 x 15 mm Höhe 130 mm</p> <p><b>Schränke mit Möbelfüßen müssen kippsicher montiert werden.</b></p>	N		<b>MF0913S</b>	32

# Zubehör

## Sonstiges

Beschreibung		Breite mm	Kurz- bezeichnung	Preise
 <p><b>Überlauflochabdeckung für Keramik-Waschtische</b> einsetzbar für die Waschtische EDEN, NORDIC, SQUARE, VERONA, COMO, IMOLA, MODENA</p> <p>Chromfarbig Schwarz matt</p>			<p><b>UA01C</b> <b>UA01S</b></p>	<p>9 9</p>
 <p><b>Designsiphon</b></p> <p>Oberfläche: Chrom Oberfläche: Schwarz</p> <p>passend für jeden Waschtisch mit 1 1/4" Ablauf</p> <p>Maße Tauchrohr: 165 mm Maße Wandrohr: 280 mm</p>	N		<p><b>DS01C</b> <b>DS01S</b></p>	<p>64 73</p>

## Front für CLASSIC / VARIPRO / PLUS / PURE / VISIT

PG	Dekor		passender Korpus	passende Waschtischplatte
1	Weiß matt	011	516	
1	Black burned waagerecht	027	166	941 (16, 25, 39 mm)
1	Quarzgrau matt	031	126	
1	Concrete white	032	162	890 (16, 25, 39 mm)
1	Concrete grey	069	180	889 (16, 25, 39 mm)
1	Grain hell waagerecht	070	196	882 (16, 25, 39 mm)
1	Wild Oak waagerecht	084	191	967 (16, 25, 39 mm)
1	Kito Stahl	155	521	960 (16, 25, 39 mm)
1	Sand	158	527	979 (16, 25, 39 mm)
1	Natural Oak waagerecht	202	153	942 (16, 25, 39 mm)
1	Alpine Oak waagerecht	203	154	953 (16, 25, 39 mm)
1	Ulme gekälkt waagerecht	205	155	952 (16, 25, 39 mm)
1	Greige matt	234	127	
1	Stormgrey	233	168 (Empfehlung)	
1	Carbon matt	236	117	
1	Salbei	237	734	
1	Black blue	251	162 (Empfehlung)	
1	Black green	252	179 (Empfehlung)	
1	Acai	253	155 (Empfehlung)	
2	Quarzgrau Hochglanz	034	163	
2	Weiß Hochglanz	098	165	910 (16, 25, 39 mm)
2	Sandbeige Hochglanz	300	727	
2	Greige Hochglanz	308	742	
3	Caramel waagerecht	018	179	
3	Dartmoor waagerecht	028	167	
3	Toffee waagerecht	029	168	
3	Maroni waagerecht	048	170	
3	Nero waagerecht	049	172	
4	Weiß matt	275	516	
4	Greige matt	276	127	
4	Quarzgrau matt	277	126	
4	Schwarz matt	279	160 (MPK 60 €)	
4	Sandbeige matt	281	143	
4	Carbon matt	288	117	
5	Sabbia matt	572	143 (Empfehlung)	702 (16 mm)
5	Piano matt	574	160 (MPK 60 €, Empfehlung)	704 (16 mm)
5	Aureo matt	575	127 (Empfehlung)	705 (16 mm)
5	Titanio matt	576	154 (Empfehlung)	706 (16 mm)

