



# Inhalt

## Reichel Duschabtrennungen

<i>Qualität und Pflege</i> . . . . .	4
<i>Serienübersicht</i> . . . . .	6

## Serien Duschabtrennungen

<i>Maßlos _ RM</i> . . . . . <i>Pendel-Schiebetüren, Badewannenaufsätze</i>	10
<i>Avera _ RA</i> . . . . . <i>Pendel- und Pendel-Falttören, Badewannenaufsätze</i>	28
<i>Primus _ RP</i> . . . . . <i>Pendel- und Pendel-Falttören, Badewannenaufsätze</i>	66
<i>Style _ RS</i> . . . . . <i>Frei begehbar, Walk in</i>	120
<i>Flat _ RF</i> . . . . . <i>Pendel-Falttören mit Scharnieren, Badewannenaufsätze</i>	142
<i>Compact _ RC</i> . . . . . <i>Pendel-Falttören, Badewannenaufsätze</i>	182
<i>Trento _ ST</i> . . . . . <i>Pendeltüren</i>	216
<i>Grenada _ SG</i> . . . . . <i>Pendeltüren, Badewannenaufsätze</i>	238
<i>Ocean _ SO</i> . . . . . <i>Dreh- und Pendeltüren, Frei begehbar, Walk in</i>	274

## Anhang

<i>Glasübersicht</i> . . . . .	286
<i>Allgemeine Verkaufs- und Lieferungsbedingungen</i> . . . . .	289

### Wenn es mal schnell gehen muss ...

Beachten Sie auch unsere Preisliste „Schnell-Lieferprogramm“.



#### Preisliste 2025

Es gelten die Allgemeinen Verkaufs- und Lieferungsbedingungen der Reichel KG (Seite 289).  
 Preisangaben in EUR ohne MwSt. Technische Änderungen vorbehalten. Für Irrtümer und Druckfehler übernehmen wir keine Haftung.  
 Farbabweichungen zwischen Druck- und Originalfarben sind aus drucktechnischen Gründen unvermeidbar. © by Reichel KG, Kreuzstraße 19, D-35232 Dautphetal

## Innovationen – Made in Germany

Die Reichel KG entwickelt und produziert seit über 50 Jahren hochwertige Duschabtrennungen am Standort Dautphetal in Mittelhessen.

Entwicklung, Produktion und Vertrieb erfolgen zentral am Firmenstandort, um unseren Kunden ein Höchstmaß an Qualität und Flexibilität bieten zu können. Hochwertige und technisch durchdachte Produkte sind unser Anspruch, durch den wir uns fest auf dem Markt etablieren konnten. Der direkte Kontakt zum Kunden, Informationsaustausch auf kurzen Wegen und partnerschaftliche Zusammenarbeit ermöglichen uns dieser Philosophie gerecht zu werden. Ebenso die große Einsatzbereitschaft unserer motivierten Mitarbeiter, welche die Erfolgsgeschichte des Unternehmens stetig mitschreiben.

Ihnen als Kunde steht eine breite Modellpalette zur Verfügung. Von der rahmenlosen Glaswand bis zur patentierten und einzigartigen Pendel-Schiebetürserie. Gerade im Bereich der Sonder- und Individual-Lösungen verstehen wir uns als Ihr Experte. Bereits bei der Entwicklung unserer Produkte legen wir besonderen Wert darauf, diese auf alle Badsituationen und Kundenbedürfnisse anpassen zu können.

Mit der Gesamtpreisliste 2025 geben wir Ihnen ein wichtiges Werkzeug für effektive Verkaufsarbeit und Preisfindung an die Hand. Die übersichtliche Darstellung ermöglicht ein schnelles Finden des gesuchten Produktes. Neben den Modellen für Montage auf Duschwanne, finden Sie auch die preisgleichen Modelle für Bodenmontage. Damit wurde das Thema „Barrierefreiheit“ von uns konsequent umgesetzt.

Leichte Reinigung und Pflege einer Duschabtrennung sind elementar und werden im Hause Reichel bereits bei der Entwicklung berücksichtigt. Wir realisieren diese Ziele durch ein einzigartiges und durchdachtes Design sowie eine Vielzahl an Detaillösungen. Zusätzlich sind alle unsere Echtglas-Sicherheits scheiben (ESG) bereits im Standard mit Reichel Top Clean RTC (modernste Nano-Technologie) ausgestattet, um ein Maximum an Pflegeleichtigkeit zu bieten.

Für weitere Informationen stehen Ihnen Ihr zuständiger Außendienstmitarbeiter sowie das gesamte Reichel-Team gerne zur Verfügung.

## Ihre Reichel KG

**Mein Ansprechpartner**  
(Visitenkartenfeld)

**Meine Konditionen**

---

---

---

## Qualität und Pflege



### Barrierefreie, bodengleiche Duschlösungen

Reichel setzt konsequent auf den Trend bodengleiche, barrierefreie Duschlösungen und bietet preisgleich Abtrennungsvarianten für Boden- und Wannensmontage an.

Die übersichtliche Preislistengestaltung gibt Ihnen die Sicherheit, die richtige Abtrennung für Ihre Situation zu finden.



### Einscheiben-Sicherheitsglas ESG

Wir verwenden für unsere Echtglas-Abtrennungen nur hochqualitative ESG Scheiben, welche nach EN DIN 12150-1 und EN DIN 14428 gefertigt sind.

Diese sind extrem widerstandsfähig gegen Stoß-, Schlag-, und Biegebeanspruchung sowie thermische Belastung. Sollte es doch einmal zum Bruchfall kommen, zerfällt die Scheibe in kleine, lose zusammenhängende Bruchstücke und minimiert so das Verletzungsrisiko.



### Klaris+

Klaris Plus steht für innovative Glasveredelung durch einzigartige UV-Technologie auf Basis glastypischer Substanzen. Das Reichel Premium-Glas lässt Wasser und Schmutz abperlen, spart somit Reinigungsmittel. Klaris Plus ist durch einen UV Prozess molekular mit der Glasoberfläche verbunden und schützt diese gegen äußere Einflüsse und Chemikalien.



### Reichel Top-Clean RTC – inklusive

Alle unsere Echtglasabtrennungen sind mit **Reichel Top-Clean RTC** Glasveredelung ausgestattet, diese trägt zu einem höheren Pflegekomfort bei.

Wassertropfen, Seifenreste, Schmutz- und Kalkablagerungen finden weniger Angriffsfläche und sind einfacher zu beseitigen.

Durch diese Nanobeschichtung erhält das Glas eine hydrophobe Oberfläche, welche die Ansiedlung von Bakterien und Keimen erschwert.



### Nachkaufgarantie

Wir, als deutscher Markenhersteller, garantieren eine langfristige Versorgung mit Verschleißteilen für alle unsere Serien.

So geben wir Ihnen eine 10-jährige Nachkaufgarantie auf Verschleißteile, ab dem Kaufdatum Ihrer Reichel Duschatrennung.



### Hebe-Senktechnik

Alle Reichel Echtglas-Dreh-, Pendel- und Pendel-Falttören sind mit Hebe-Senktechnik ausgestattet. Dadurch hebt sich der Türflügel beim Öffnen an und senkt sich beim Schließen zur Abdichtung nach unten wieder ab.



## Pflegeleicht bis ins Detail

Pflegeleichtigkeit ist ein elementarer Punkt, dem schon bei der Entwicklung von Reichel Duschabtrennungen große Aufmerksamkeit geschenkt wird.

Unser Design ist verbunden mit dem Anspruch pflegeleicht und alltagstauglich zu sein. Detaillösungen, wie innen glasbündige Scharniere, Echtglasscheiben mit Reichel Top-Clean RTC Glasbeschichtung oder reinigungsfreundlich gestaltete Übergänge von Glas zum Profil oder Beschlag, sind Grundlagen unseres Qualitätsanspruchs. Diesen finden Sie nicht nur im hochwertigen Bereich unserer Produktpalette. Reichel stattet alle Aluminiumprofile mit Abdeckungen der offenen Kanten aus. Dies hat neben ästhetischen Gründen noch den Vorteil das Verletzungsrisiko während der Nutzung und Reinigung zu minimieren.

Unsere Techniker arbeiten stetig an Detaillösungen, um Ihnen den Komfort einer perfekt durchdachten Duschabtrennung zu bieten.



## Reinigung und Pflege

Reichel Duschabtrennungen sind hochwertige Qualitätsprodukte, welche bei richtiger Reinigung und Pflege auch noch nach Jahren den Glanzpunkt in Ihrem Badezimmer bilden.

Damit Sie auch nach intensiver Nutzung Freude an Ihrer Reichel Duschabtrennung haben, möchten wir Ihnen folgende Informationen an die Hand geben:

Spülen Sie nach dem Duschen gründlich die verbleibenden Schaum-, Seifen-, und Schmutzreste mit sauberem Wasser von Ihrer Duschabtrennung, Fliesen und Silikonfugen. Die restlichen Wassertropfen können mit einem geeigneten Scheibenwischer mühelos entfernt werden. Ein Scheibenwischer ist zudem auf unseren Zubehörseiten zu finden.

Alle Reichel Echtglas-Abtrennungen sind mit Reichel Top-Clean RTC Glasbeschichtung behandelt, welche die Reinigung erheblich erleichtert, jedoch nicht die angemessene Reinigung und Pflege ersetzt.

Verzichten Sie unbedingt auf den Einsatz abrasiver Reinigungsmittel wie Scheuermilch oder Scheuerpulver sowie stark säure-, lauge- oder chlorhaltiger Mittel, auch vom Einsatz mechanischer Reinigungshilfen wie Klingen, Schabern, abrasiven Scheuerschwämmen oder Stahlwolle ist abzusehen.

Verwenden Sie für die Reinigung Ihrer Reichel Duschabtrennung milde Reinigungsmittel und weiche, nicht scheuernde Tücher. Wir raten zum Einsatz unserer Reinigungs- und Pflegemittel, SR 160 und PR 163 und unseres Kalkreinigers KR 166. Diese finden Sie auf unseren Zubehörseiten. Weitere Informationen erhalten Sie durch unsere Reinigungs- und Pflegeanleitung, diese liegt jeder Reichel Duschabtrennung bei.

## Service

Gern steht Ihnen, neben dem zuständigen Außendienst, unser Innendienst-Team unter folgenden Kontaktdaten zur Verfügung:

### Auftragsbearbeitung

☎ +49 6468 916-666  
📄 +49 6468 916-162  
✉ auftrag@reichelkg.de

### Technische Information

✉ technik@reichelkg.de



























### Zentrale

☎ +49 6468 916-0

# Serienübersicht nach Einbausituation























Rahmenlose- und teilgerahmte Duschtrennungen

	<i>Nische</i>			<i>Ecke</i>			<i>Eckeingang</i>		<i>Viertelkreis</i>	
<b>Maßlos</b>	 Seite 19	 Seite 20	 Seite 22	 Seite 15	 Seite 16	 Seite 18				
<b>Avera</b>	 Seite 34	 Seite 35	 Seite 39	 Seite 40	 Seite 42	 Seite 44	 Seite 46	 Seite 47	 Seite 54	 Seite 55
	 Seite 36	 Seite 37	 Seite 38	 Seite 48	 Seite 49	 Seite 50	 Seite 53	 Seite 51	 Seite 56	 Seite 57
<b>Primus</b>	 Seite 73	 Seite 78	 Seite 80	 Seite 78	 Seite 80	 Seite 82	 Seite 84	 Seite 86	 Seite 99	 Seite 100
	 Seite 74	 Seite 75	 Seite 76	 Seite 88	 Seite 90	 Seite 92	 Seite 94	 Seite 96		 Seite 101
				 Seite 97	 Seite 98					
<b>Style</b>				 Seite 129	 Seite 130	 Seite 131	 Seite 133	 Seite 135		
<b>Flat</b>	 Seite 148	 Seite 152	 Seite 154	 Seite 152	 Seite 154	 Seite 156	 Seite 158	 Seite 160	 Seite 164	 Seite 165
	 Seite 149	 Seite 150	 Seite 151	 Seite 161	 Seite 162				 Seite 166	
<b>Compact</b>	 Seite 189	 Seite 194	 Seite 192	 Seite 194	 Seite 196	 Seite 198	 Seite 200	 Seite 204	 Seite 205	 Seite 206
	 Seite 196	 Seite 190	 Seite 191	 Seite 202					 Seite 207	

<b>Fünfeck</b>	<b>U-Form</b>	<b>Freistehend vor Wand</b>	<b>Walk-in</b>	<b>Badewannenaufsatz</b>	<b>Gläser</b>			
				 Seite 23				
	 Seite 58			 Seite 59	 Seite 59			
 Seite 108	 Seite 102	 Seite 104		 Seite 109	 Seite 109	 Seite 110		
	 Seite 106							
	 Seite 136	 Seite 137	 Seite 125	 Seite 126	 Seite 127	 Seite 134	 Seite 138	 Seite 139
	 Seite 170	 Seite 168		 Seite 172	 Seite 172	 Seite 173		
				 Seite 208	 Seite 208	 Seite 209		

# Serienübersicht nach Einbausituation

Rahmenlose- und teilgerahmte Duscabtrennungen

	<i>Nische</i>	<i>Ecke</i>	<i>Eckeingang</i>	<i>Viertelkreis</i>
<b>Trento</b>	 Seite 222  Seite 225  Seite 226  Seite 223  Seite 224	 Seite 226  Seite 228  Seite 230	 Seite 232	
<b>Grenada</b>	 Seite 244  Seite 247  Seite 246  Seite 245  Seite 248	 Seite 250  Seite 252  Seite 254	 Seite 256  Seite 257	
<b>Ocean</b>	 Seite 279	 Seite 280  Seite 283	 Seite 282	

<b>Fünfeck</b>	<b>U-Form</b>	<b>Freistehend vor Wand</b>	<b>Walk-in</b>	<b>Badewannenaufsatz</b>	<b>Gläser</b>	
 Seite 258	 Seite 260	 Seite 264		 Seite 266	 Seite 266	 Seite 266
 Seite 262						

# Maßlos



**GLASDUSCHEN**  
Serie MASSLOS

## Serienmerkmale

### ***Maßlos\_RM***

Echtglas-Pendel-Schiebetüren und Seitenwände, mit Profil zur Wandbefestigung

Geeignet für den barrierefreien Duschbereich oder zur Montage auf Wanne.

- Standardhöhe 2000 mm, Badewannenaufsatz 1500 mm
- Breitenverstellung der Türen von min. 106 mm macht Sondermaße überflüssig
- Artikel können frei zueinander kombiniert werden
- Türen in gleicher Größe für die Montage auf Wanne und Boden zu verwenden
- Breitenverstellung der Seitenwände und Festteile von 30 mm
- Türflügel öffnen nach innen und außen durch Pendelfunktion
- Türflügel öffnen durch Einschieben des Griffsegmentes
- Einscheiben-Sicherheitsglas ESG, 6 mm Türflügelscheiben, 6 mm Seitenwandscheiben inkl. Reichel Top-Clean RTC Glasbeschichtung
- Magnetchichtungen im Verschlussbereich, durchgängige Lippendichtung im Schiebebereich
- Griffe im exklusiven Design für Pendel-Schiebetür Maßlos\_RM
- Aussteifungskonsolen für Seitenwände und Festteile in Länge kürzbar, im Winkel zur Wand variabel
- Hoher Vorfertigungsgrad für schnelle und einfache Montage

### ***Pendel-Schiebefunktion***

- Einzigartige Pendel-Schiebefunktion. Tür kann zusammengeschoben und platzsparend an die Wand gedreht werden
- Sondermaße entfallen durch individuelle Breitenverstellung im Schiebebereich (90 mm) und Wandprofil (16 mm)
- Pendelfunktion mit Hebe-Senktechnik für leichtes Öffnen und sauberes Schließen der Tür
- Mit Zwischenabsenkung bei 90° Öffnung
- Sehr einfache Bedienung
- Hochwertige, langlebige Bauteile

### ***Pendel-Wandanschluss***

- Durchgängiges, stabiles Pendel-Wandanschlussprofil
- Breitenverstellung und Ausgleich von Wandschrägen bis 16 mm
- Hebe-Senktechnik mit Zwischenrasterung, für einfaches Öffnen und Schließen
- Glatte, kratzfeste Eloxaloberfläche für leichte Reinigung und dauerhaften Glanz
- Exakte Schließpunktjustierung und Ausrichtung parallel zur Fliesenfuge oder Wannenrand möglich



## Wannenmontage

### Draufsicht



Abb. RM T01 mit S01

Auf den Modellseiten der Preisliste gibt es separate Tabellen für **Wannenmontage** und **Bodenmontage**.

#### Wannenmontage

Die Abtrennung wird auf die Duschwanne gesetzt und um das in der Montagezeichnung angegebene Maß vom Wannenrand nach innen montiert.

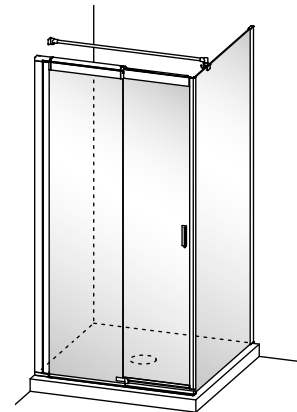
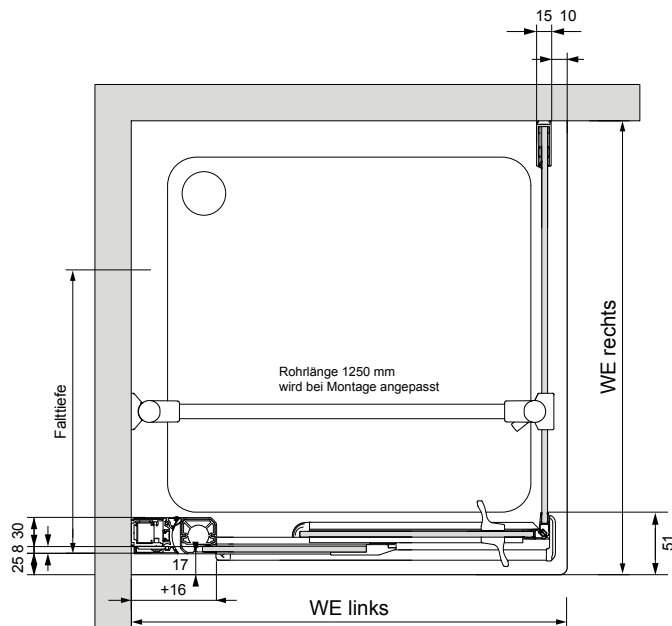
#### Wanneneinbaumaß WE

Bei allen Ecklösungen:

WE = Maß von Wand bis gegenüberliegende Wannenkante

Bei Nischenlösungen:

WE = Maß von Wand bis Wand

### Querschnitte

#### Türflügel

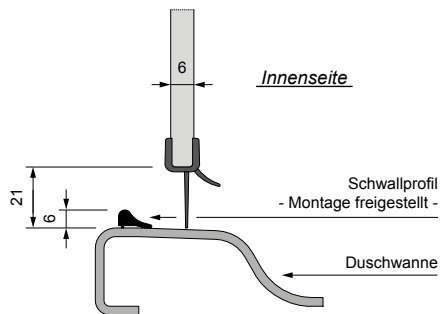

#### Seitenwand

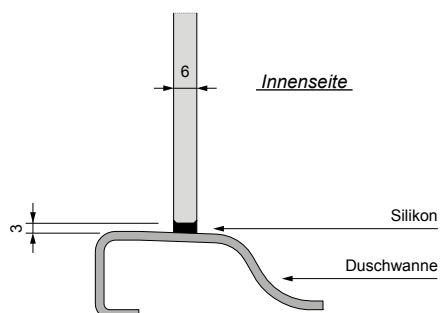

#### Größen und Maße

Der Maßbereich für eine Abtrennung ist in der Preislistenspalte „Wanneneinbaumaß WE“ fixiert.

Das Differenzmaß von WE min. zu WE max. gibt Auskunft über den Breitenverstellbereich des Produktes.

Die Serie Reichel Maßlos bietet den einzigartigen Vorteil, den Einstellbereich im Breitenmaß von mindestens 106 mm anzupassen. Durch die stufenlose Verstellung kann das angegebene „Wanneneinbaumaß WE“ noch unterschritten werden.

Beispiel:

WE 975 - 1081, Breitenverstellung = 106 mm

# Bodenmontage

## Draufsicht



Abb. RM T01 mit S01-B

Auf den Modellseiten der Preisliste gibt es separate Tabellen für **Wannenmontage** und **Bodenmontage**.

### Bodenmontage

Die Abtrennung wird unmittelbar vor dem Nassbereich auf den ebenen Boden montiert. Wenn eine Fliesentrennfuge zwischen Nass- und Außenbereich existiert, werden die Innenflächen der Glasscheiben (Wandsegment Tür, Seitenwand oder Festteil) an der Außenkante der Fuge positioniert. Genauere Angaben dazu sind in der Montagezeichnung ersichtlich.

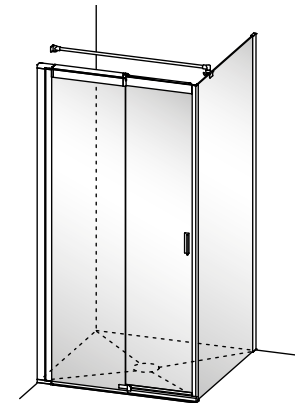
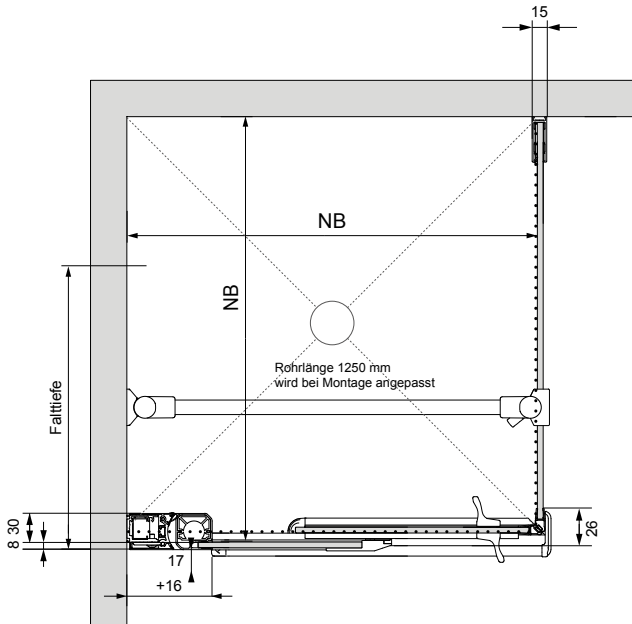
### Nassbereich NB

Bei allen Ecklösungen:

NB = Maß von Wand bis Außenkante gegenüberliegende Fliesentrennfuge bzw. Innenkante Glasscheibe

Bei Nischenlösungen:

NB = Maß von Wand bis Wand

## Querschnitte

### Türflügel

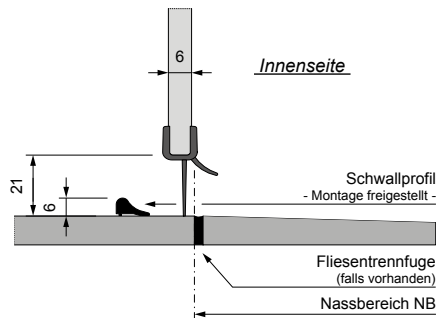

### Seitenwand

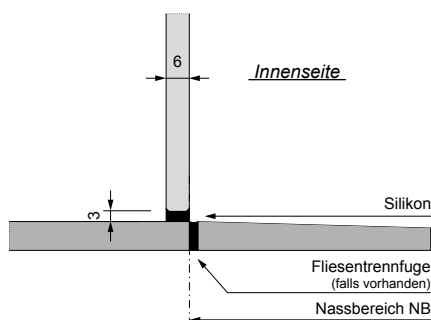

### Größen und Maße

Der Maßbereich für eine Abtrennung ist in der Preislistenspalte „Nassbereich NB“ fixiert.

Das Differenzmaß von NB min. zu NB max. gibt Auskunft über den Breitenverstellbereich des Produktes.

Die Serie Reichel Maßlos bietet den einzigartigen Vorteil, den Einstellbereich im Breitenmaß von mindestens 106 mm anzupassen. Durch die stufenlose Verstellung kann der angegebene „Nassbereich NB“ noch unterschritten werden.

Beispiel:

NB 950 - 1056, Breitenverstellung = 106 mm

---

## Modellübersicht

### **Nische**

---



RM T01  
Seite 19



RM T01 mit RM F02  
Seite 20



RM T01 mit RM T01  
Seite 22

### **Ecke mit Seitenwand in Türhöhe**

---



RM T01 mit RM S01  
Seite 16

### **Ecke - einzelnstehend**

---

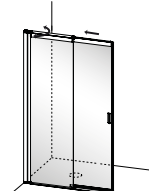

RM T01  
Seite 18

### **EckEinstieg**

---



RM T01 mit RM T01  
Seite 15

### **Badewannenaufsätze**

---

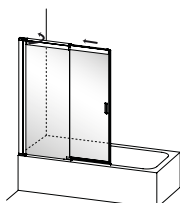

RM T08  
Seite 23

### **Zubehör**

---

ab Seite 24

Pendel-Schiebetür RM T01	WM Wannenmaß	WE Wanneneinbaumaß	FT Falttiefe	Breite eingeschoben Boden u. Wanne	Artikelnummer		Preis je Türseite Eloxal G71 silber, glanz ET2 glatt, hell - RTC Höhe 2000 mm	
					links	rechts		
<b>Pendel-Schiebetür 2-teilig</b> • zur Kombination mit Pendel-Schiebetür RM T01		700	675 - 781	444	498	RM T01 L - 700	RM T01 R - 700	1.020,-
		800	775 - 881	494	548	RM T01 L - 800	RM T01 R - 800	1.020,-
		900	875 - 981	544	598	RM T01 L - 900	RM T01 R - 900	1.020,-
		1000	975 - 1081	594	648	RM T01 L - 1000	RM T01 R - 1000	1.020,-
		1100	1075 - 1181	644	698	RM T01 L - 1100	RM T01 R - 1100	1.020,-
		1200	1175 - 1281	694	748	RM T01 L - 1200	RM T01 R - 1200	1.020,-
<b>Wannenmontage</b>	<b>Größe</b>	<b>NB Nassbereich</b>						
	700	650 - 756	444	498	RM T01 L - 700	RM T01 R - 700	1.020,-	
	800	750 - 856	494	548	RM T01 L - 800	RM T01 R - 800	1.020,-	
	900	850 - 956	544	598	RM T01 L - 900	RM T01 R - 900	1.020,-	
	1000	950 - 1056	594	648	RM T01 L - 1000	RM T01 R - 1000	1.020,-	
	1100	1050 - 1156	644	698	RM T01 L - 1100	RM T01 R - 1100	1.020,-	
<b>Bodenmontage</b>	1200	1150 - 1256	694	748	RM T01 L - 1200	RM T01 R - 1200	1.020,-	

Abb. RM T01 L mit  
RM T01 R

Draufsicht Einbausituation

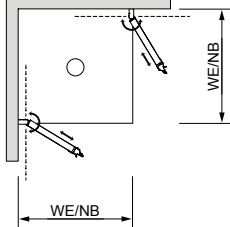

Standard:

Profile Eloxal G71 silber, glanz

Anbauteile und Griff C74 chrom,  
hochglanz

Echtglas ET2 glatt, hell - 6 mm  
mit Reichel Top-Clean RTC  
Höhe 2000 mm

Türöffnung:

Nach innen und außen  
und Schiebefunktion

Türverschluss:

PVC-Magnetdichtung am Glas

Artikel Pendel-Schiebetür links ist mit Artikel Pendel-Schiebetür rechts frei kombinierbar, Pendel-Schiebetür ist richtungsgebunden

### Bestellbeispiel:

Artikelnummer	Farbe	Glas- variante	Glas- veredelung
<b>RM T01 L - 700</b>	<b>G71</b>	<b>ET2</b>	<b>RTC</b>
<b>RM T01 L - 1000</b>	<b>G71</b>	<b>ET2</b>	<b>RTC</b>

- Preise in EUR, zzgl. MwSt.
- Maßangaben in Millimeter (mm)
- Alle Maßangaben unterliegen einer Toleranz von  $\pm 2$  mm
- Technische Änderungen vorbehalten. Für Irrtümer und Druckfehler übernehmen wir keine Haftung

# Maßlos \_ RM

## Ecklösung, Höhe 2000 mm

Pendel-Schiebetür RM T01	WM Wannenmaß	WE Wannen- einbaumaß	FT Falttiefe	EB Einstiegs- breite min.	Breite eingeschoben Boden u. Wanne	Artikelnummer		Preis Eloxal G71 silber, glanz ET2 glatt, hell - RTC Höhe 2000 mm	
						links	rechts		
<b>Pendel-Schiebetür 2-teilig</b> • zur Kombination mit Seitenwand RM S01	Wannenmontage	700	653 - 759	444	556	498	RM T01 L - 700	RM T01 R - 700	1.020,-
		800	753 - 859	494	656	548	RM T01 L - 800	RM T01 R - 800	1.020,-
		900	853 - 959	544	756	598	RM T01 L - 900	RM T01 R - 900	1.020,-
		1000	953 - 1059	594	856	648	RM T01 L - 1000	RM T01 R - 1000	1.020,-
		1100	1053 - 1159	644	956	698	RM T01 L - 1100	RM T01 R - 1100	1.020,-
		1200	1153 - 1259	694	1056	748	RM T01 L - 1200	RM T01 R - 1200	1.020,-
Bodenmontage	Größe	NB Nassbereich							
		700	633 - 739	444	576	498	RM T01 L - 700	RM T01 R - 700	1.020,-
		800	733 - 839	494	676	548	RM T01 L - 800	RM T01 R - 800	1.020,-
		900	833 - 939	544	776	598	RM T01 L - 900	RM T01 R - 900	1.020,-
		1000	933 - 1039	594	876	648	RM T01 L - 1000	RM T01 R - 1000	1.020,-
		1100	1033 - 1139	644	976	698	RM T01 L - 1100	RM T01 R - 1100	1.020,-
1200	1133 - 1239	694	1076	748	RM T01 L - 1200	RM T01 R - 1200	1.020,-		



Abb. RM T01 L mit  
RM S01

Artikel Pendel-Schiebetür links ist mit Artikel Pendel-Schiebetür rechts frei kombinierbar, Pendel-Schiebetür ist richtungsgebunden

### Draufsicht Einbausituation

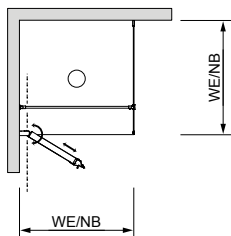

Standard:  
Profile Eloxal G71 silber, glanz  
Anbauteile und Griff C74 chrom,  
hochglanz  
Echtglas ET2 glatt, hell - 6 mm  
mit Reichel Top-Clean RTC  
Höhe 2000 mm

Türöffnung:  
Nach innen und außen  
und Schiebefunktion

Türverschluss:  
PVC-Magnetdichtung am Glas

### Bestellbeispiel:

Artikelnummer	Farbe	Glas- variante	Glas- veredelung
RM T01 L - 700	G71	ET2	RTC

- Preise in EUR, zzgl. MwSt.
- Maßangaben in Millimeter (mm)
- Alle Maßangaben unterliegen einer Toleranz von  $\pm 2$  mm
- Technische Änderungen vorbehalten. Für Irrtümer und Druckfehler übernehmen wir keine Haftung

Seitenwand RM S01	WM Wannenmaß	WE Wanneneinbaumaß	Artikelnummer	Preis Eloxal G71 silber, glanz ET2 glatt, hell - RTC Höhe 2000 mm	
<b>Seitenwand in Türhöhe</b> • zur Kombination mit <b>Pendel-Schiebetür 2-teilig RM T01</b>	<b>Wannenmontage</b>	750	730 - 760	RM S01 - 700	591,-
		800	780 - 810	RM S01 - 800	591,-
		850	830 - 860	RM S01 - 850	591,-
		900	880 - 910	RM S01 - 900	591,-
		1000	980 - 1010	RM S01 - 1000	667,-
		1100	1080 - 1110	RM S01 - 1100	667,-
		1200	1180 - 1210	RM S01 - 1200	667,-
<b>Bodenmontage</b>	<b>Größe</b>	<b>NB Nassbereich</b>			
	750	730 - 760	RM S01 - B 700	591,-	
	800	780 - 810	RM S01 - B 800	591,-	
	850	830 - 860	RM S01 - B 850	591,-	
	900	880 - 910	RM S01 - B 900	591,-	
	1000	980 - 1010	RM S01 - B 1000	667,-	
	1100	1080 - 1110	RM S01 - B 1100	667,-	
1200	1180 - 1210	RM S01 - B 1200	667,-		



Abb. RM T01 L mit  
RM S01 R

Artikel Pendel-Schiebetür ist mit Artikel Seitenwand frei kombinierbar, Pendel-Schiebetür ist richtungsgebunden, Seitenwand ist links oder rechts verwendbar

Draufsicht Einbausituation

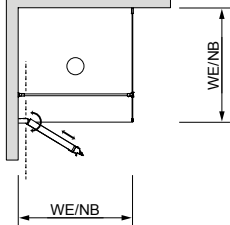

**Standard:**

Profile Eloxal G71 silber, glanz  
Anbauteile und Griff C74 chrom,  
hochglanz  
Echtglas ET2 glatt, hell - 6 mm  
mit Reichel Top-Clean RTC  
Höhe 2000 mm  
Lieferung mit Querkonsole  
(C74 Chrom, hochglanz)

**Bestellbeispiel:**

Artikelnummer	Farbe	Glas- variante	Glas- veredelung
RM S01 - 1000	G71	ET2	RTC

- Preise in EUR, zzgl. MwSt.
- Maßangaben in Millimeter (mm)
- Alle Maßangaben unterliegen einer Toleranz von  $\pm 2$  mm
- Technische Änderungen vorbehalten. Für Irrtümer und Druckfehler übernehmen wir keine Haftung

# Maßlos \_ RM

Ecklösung, einzelstehend, Höhe 2000 mm

Pendel-Schiebetür RM T01	Größe	PB Produktbreite	FT Falttiefe	Breite eingeschoben Boden u. Wanne	Artikelnummer		Preis Eloxal G71 silber, glanz ET2 glatt, hell - RTC Höhe 2000 mm
					links	rechts	
Pendel-Schiebetür 2-teilig	700	637 - 743	443	496	RM T01 L - 700	RM T01 R - 700	1.020,-
	800	737 - 843	493	546	RM T01 L - 800	RM T01 R - 800	1.020,-
	900	837 - 943	543	596	RM T01 L - 900	RM T01 R - 900	1.020,-
	1000	937 - 1043	593	646	RM T01 L - 1000	RM T01 R - 1000	1.020,-
	1100	1037 - 1143	643	696	RM T01 L - 1100	RM T01 R - 1100	1.020,-
	1200	1137 - 1243	693	746	RM T01 L - 1200	RM T01 R - 1200	1.020,-
	1400	1137 - 1443	793	846	RM T01 L - 1400	RM T01 R - 1400	1.020,-

Pendel-Schiebetür ist richtungsgebunden, bitte links oder rechts bestellen



Abb. RM T01 L

Draufsicht Einbausituation

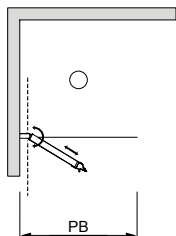

Standard:

Profile Eloxal G71 silber, glanz  
Anbauteile und Griff C74 chrom,  
hochglanz  
Echtglas ET2 glatt, hell - 6 mm  
mit Reichel Top-Clean RTC  
Höhe 2000 mm

Türöffnung:

Nach innen und außen  
und Schiebefunktion

Türverschluss:

PVC-Magnetdichtung am Glas

**Bestellbeispiel:**

Artikelnummer	Farbe	Glas- variante	Glas- veredelung
RM T01 L - 700	G71	ET2	RTC

- Preise in EUR, zzgl. MwSt.
- Maßangaben in Millimeter (mm)
- Alle Maßangaben unterliegen einer Toleranz von  $\pm 2$  mm
- Technische Änderungen vorbehalten. Für Irrtümer und Druckfehler übernehmen wir keine Haftung

Pendel-Schiebetür RM T01	WM Wannen- maß/ Größe	WE Wannen- einbaumaß/ NB Nassbereich	FT Falttiefe	EB Einstiegsbrei- te min.	Breite eingeschoben Boden u. Wanne	Artikelnummer		Preis Eloxal G71 silber, glanz ET2 glatt, hell - RTC Höhe 2000 mm
						links	rechts	
Pendel-Schiebetür 2-teilig	700	637 - 743	443	543	496	RM T01 L - 700	RM T01 R - 700	1.020,-
	800	737 - 843	493	643	546	RM T01 L - 800	RM T01 R - 800	1.020,-
	900	837 - 943	543	743	596	RM T01 L - 900	RM T01 R - 900	1.020,-
	1000	937 - 1043	593	843	646	RM T01 L - 1000	RM T01 R - 1000	1.020,-
	1100	1037 - 1143	643	943	696	RM T01 L - 1100	RM T01 R - 1100	1.020,-
	1200	1137 - 1243	693	1043	746	RM T01 L - 1200	RM T01 R - 1200	1.020,-



Abb. RM T01 L

Draufsicht Einbausituation

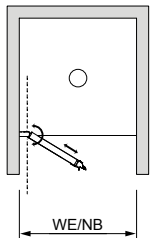

Standard:

Profile Eloxal G71 silber, glanz

Anbauteile und Griff C74 chrom, hochglanz

Echtglas ET2 glatt, hell - 6 mm mit Reichel Top-Clean RTC Höhe 2000 mm

Türöffnung:

Nach innen und außen und Schiebefunktion

Türverschluss:

PVC-Magnetdichtung am Glas

**Bestellbeispiel:**

Artikelnummer	Farbe	Glas- variante	Glas- veredelung
RM T01 L - 700	G71	ET2	RTC

- Preise in EUR, zzgl. MwSt.
- Maßangaben in Millimeter (mm)
- Alle Maßangaben unterliegen einer Toleranz von  $\pm 2$  mm
- Technische Änderungen vorbehalten. Für Irrtümer und Druckfehler übernehmen wir keine Haftung

# Maßlos \_ RM

## Nischenlösung, Höhe 2000 mm

Pendel-Schiebetür RM T01	Größe	PB Produktbreite	FT Falttiefe	EB Einstiegsbreite min.	Breite eingeschoben Boden u. Wanne	Artikelnummer		Preis Eloxal G71 silber, glanz ET2 glatt, hell - RTC Höhe 2000 mm
						links	rechts	
<b>Pendel-Schiebetür 2-teilig</b> • zur Kombination mit Festteil RM F02	700	633 - 739	439	543	492	RM T01 L - 700	RM T01 R - 700	1.020,-
	800	733 - 839	489	643	542	RM T01 L - 800	RM T01 R - 800	1.020,-
	900	833 - 939	539	743	592	RM T01 L - 900	RM T01 R - 900	1.020,-
	1000	933 - 1039	589	843	642	RM T01 L - 1000	RM T01 R - 1000	1.020,-
	1100	1033 - 1139	639	943	692	RM T01 L - 1100	RM T01 R - 1100	1.020,-
	1200	1133 - 1239	689	1043	742	RM T01 L - 1200	RM T01 R - 1200	1.020,-

Artikel Pendel-Schiebetür ist mit Artikel Festteil frei kombinierbar, Pendel-Schiebetür ist richtungsgebunden, Festteil ist links oder rechts verwendbar



Abb. RM T01 L mit  
RM F02

Draufsicht Einbausituation

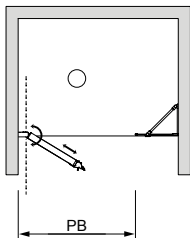

Standard:  
 Profile Eloxal G71 silber, glanz  
 Anbauteile und Griff C74 chrom,  
 hochglanz  
 Echtglas ET2 glatt, hell - 6 mm  
 mit Reichel Top-Clean RTC  
 Höhe 2000 mm

Türöffnung:  
 Nach innen und außen  
 und Schiebefunktion

Türverschluss:  
 PVC-Magnetdichtung am Glas

### Bestellbeispiel:

Artikelnummer	Farbe	Glas- variante	Glas- veredelung
<b>RM T01 L - 700</b>	<b>G71</b>	<b>ET2</b>	<b>RTC</b>

- Preise in EUR, zzgl. MwSt.
- Maßangaben in Millimeter (mm)
- Alle Maßangaben unterliegen einer Toleranz von  $\pm 2$  mm
- Technische Änderungen vorbehalten. Für Irrtümer und Druckfehler übernehmen wir keine Haftung

Festteil RM F02		Größe	F Breite	Artikelnummer	Preis Eloxal G71 silber, glanz ET2 glatt, hell - RTC Höhe 2000 mm
Wannen- und Bodenmontage		200	180 - 210	RM F02 - 200	441,-
		300	280 - 310	RM F02 - 300	441,-
		400	380 - 410	RM F02 - 400	441,-
		500	480 - 510	RM F02 - 500	527,-
		600	580 - 610	RM F02 - 600	527,-
		700	680 - 710	RM F02 - 700	527,-

### Festteil in Türhöhe

- zur Kombination mit Pendel-Schiebetür 2-teilig RM T01



Abb. RM T01 L mit RM F02

### Draufsicht Einbausituation

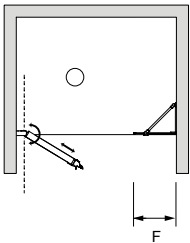

### Standard:

Profile Eloxal G71 silber, glanz  
 Anbauteile und Griff C74 chrom, hochglanz  
 Echtglas ET2 glatt, hell - 6 mm mit Reichel Top-Clean RTC  
 Höhe 2000 mm  
 Lieferung mit Wandkonsole (C74 Chrom, hochglanz)

Artikel Pendel-Schiebtür ist mit Artikel Festteil frei kombinierbar, Pendel-Schiebtür ist richtungsgebunden, Festteil ist links oder rechts verwendbar

### Bestellbeispiel:

Artikelnummer	Farbe	Glas- variante	Glas- veredelung
RM F02 - 400	G71	ET2	RTC

- Preise in EUR, zzgl. MwSt.
- Maßangaben in Millimeter (mm)
- Alle Maßangaben unterliegen einer Toleranz von  $\pm 2$  mm
- Technische Änderungen vorbehalten. Für Irrtümer und Druckfehler übernehmen wir keine Haftung

# Maßlos \_ RM

## Nischenlösung, Höhe 2000 mm

Pendel-Schiebetür RM T01	WE Wannenmaß Größe	WE Wannen- einbaumaß/ NB Nassbereich	FT Falttiefe	EB Einstiegs- breite min.	Türelement- Breite eingeschoben Boden u. Wanne	Artikelnummer		Preis je Türs. Eloxal G71 silber, glanz ET2 glatt, hell - RTC Höhe 2000 mm
						links	rechts	
<b>Pendel-Schiebetür 2-teilig</b> • zur Kombination mit Pendel-Schiebetür RM T01	1400 (700+ 700)	1266 - 1478	444	1078	492	RM T01 L - 700	RM T01 R - 700	1.020,-
	1600 (800+ 800)	1466 - 1678	494	1278	542	RM T01 L - 800	RM T01 R - 800	1.020,-
	1800 (900+ 900)	1666 - 1878	544	1478	592	RM T01 L - 900	RM T01 R - 900	1.020,-
	2000 (1000+1000)	1866 - 2078	594	1678	642	RM T01 L - 1000	RM T01 R - 1000	1.020,-
	2200 (1100+1100)	2066 - 2278	644	1878	692	RM T01 L - 1100	RM T01 R - 1100	1.020,-
	2400 (1200+1200)	2266 - 2478	694	2078	742	RM T01 L - 1200	RM T01 R - 1200	1.020,-



Abb. RM T01 L mit  
RM T01 R

Draufsicht Einbausituation

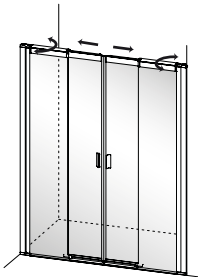
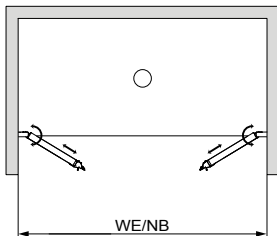

Artikel Pendel-Schiebetür ist mit Artikel Festteil frei kombinierbar, Pendel-Schiebetür ist richtungsgebunden

### Standard:

Profile Eloxal G71 silber, glanz  
 Anbauteile und Griff C74 chrom,  
 hochglanz  
 Echtglas ET2 glatt, hell - 6 mm  
 mit Reichel Top-Clean RTC  
 Höhe 2000 mm

Türöffnung:  
 Nach innen und außen  
 und Schiebefunktion

Türverschluss:  
 PVC-Magnetdichtung am Glas

### Bestellbeispiel:

Artikelnummer	Farbe	Glas- variante	Glas- veredelung
RM T01 L - 700	G71	ET2	RTC
RM T01 R - 700	G71	ET2	RTC

- Preise in EUR, zzgl. MwSt.
- Maßangaben in Millimeter (mm)
- Alle Maßangaben unterliegen einer Toleranz von  $\pm 2$  mm
- Technische Änderungen vorbehalten. Für Irrtümer und Druckfehler übernehmen wir keine Haftung

Badwannenaufsatz RM T08	Größe	PB Produktbreite	FT Falttiefe	Breite eingeschoben	Artikelnummer		Preis je Türseite Eloxal G71 silber, glanz ET2 glatt, hell - RTC Höhe 2000 mm
					links	rechts	
Spritzschutz 2-teilig	1000	937 - 1043	593	646	RM T08 L - 1000	RM T08 R - 1000	962,-
	1200	1137 - 1243	693	746	RM T08 L - 1200	RM T08 R - 1200	962,-



Abb. RM T08 L

Spritzschutz ist richtungsgebunden, bitte links oder rechts bestellen

Draufsicht Einbausituation

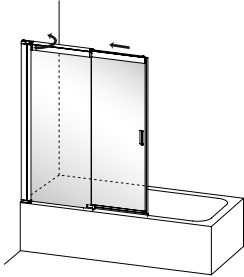
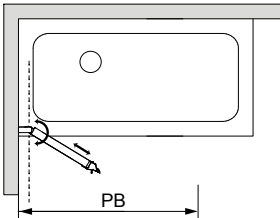

**Standard:**

Profile Eloxal G71 silber, glanz  
Anbauteile und Griff C74 chrom,  
hochglanz  
Echtglas ET2 glatt, hell - 6 mm  
mit Reichel Top-Clean RTC  
Höhe 1500 mm

Türöffnung:  
Nach innen und außen  
und Schiebefunktion

Türverschluss:  
PVC-Magnetdichtung am Glas

**Bestellbeispiel:**

Artikelnummer	Farbe	Glas- variante	Glas- veredelung
<b>RM T08 L - 1000</b>	<b>G71</b>	<b>ET2</b>	<b>RTC</b>



- Preise in EUR, zzgl. MwSt.
- Maßangaben in Millimeter (mm)
- Alle Maßangaben unterliegen einer Toleranz von  $\pm 2$  mm
- Technische Änderungen vorbehalten. Für Irrtümer und Druckfehler übernehmen wir keine Haftung



# Maßlos \_ RM

## Zubehör

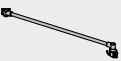
### Zubehör Maßlos

Türgriff		Artikelnummer	Farbe	Aufpreis
	<b>Griffeinheit Maßlos</b>	RM ZG 32	<b>C74</b> chrom, hochglanz	55,-

Stabilisatoren		Artikelnummer	Farbe	Einzelpreis
	<b>Wandkonsole, Länge 350 mm</b> Zur Aussteifung von Seitenwänden (Länge kann bauseits gekürzt werden)	RM ZK 15	<b>C74</b> chrom, hochglanz	114,-
	<b>Wandkonsole, Länge 600 mm</b> Zur Aussteifung von Seitenwänden (Länge kann bauseits gekürzt werden)	RM ZK 16	<b>C74</b> chrom, hochglanz	128,-
	<b>Wandkonsole, Länge 1250 mm</b> Zur Aussteifung von Seitenwänden (Länge kann bauseits gekürzt werden)	RM ZK 17	<b>C74</b> chrom, hochglanz	168,-



Verbreiterungsprofile	Länge	Artikelnummer	Farbe	Einzelpreis	
	<b>Verbreiterungsprofil 34 mm</b>	1500 mm	RM ZP 50	<b>G71</b> silber, glanz	75,-
	<b>Verbreiterungsprofil 34 mm</b>	2000 mm	RM ZP 56	<b>G71</b> silber, glanz	75,-

Ersatzdichtungen	Länge	Seite	Artikelnummer	Einzelpreis	
	<b>PVC-Magnetdichtung 45</b>	2000 mm	1 Paar	RM EM 10	69,-
	<b>PVC-Magnetdichtung 90</b>	2000 mm	1 Paar	RM EM 14	69,-
	<b>Balgdichtung</b>	2000 mm	1 Stück (L/R verwendbar)	RM BD 22	45,-
	<b>Wasser-Abweisdichtung waagrecht</b>	1500 mm	1 Stück (L/R verwendbar)	RM AX	45,-
	<b>Spaltdichtung</b>	2000 mm	1 Stück (L/R verwendbar)	RM SD 22	45,-
	<b>Wandanschluss-Dichtung</b>	2000 mm	1 Stück (L/R verwendbar)	RM WD 22	45,-
	<b>Dichtungsset kompl. für eine Türseite</b>	2000/1500 mm	1 Set	RM DK 10	127,-







Ersatzdichtungen zweiteilig waagrecht	Türbreite	Seite	Artikelnummer	Einzelpreis	
	<b>Wasser-Abweisdichtung waagrecht</b> Dichtungsset, zweiteilig für RM T01 700	700 mm	L/R verwendbar	RM AX 700	43,-
	<b>Wasser-Abweisdichtung waagrecht</b> Dichtungsset, zweiteilig für RM T01 800	800 mm	L/R verwendbar	RM AX 800	43,-
	<b>Wasser-Abweisdichtung waagrecht</b> Dichtungsset, zweiteilig für RM T01 900	900 mm	L/R verwendbar	RM AX 900	43,-
	<b>Wasser-Abweisdichtung waagrecht</b> Dichtungsset, zweiteilig für RM T01 1000	1000 mm	L/R verwendbar	RM AX 1000	43,-
	<b>Wasser-Abweisdichtung waagrecht</b> Dichtungsset, zweiteilig für RM T01 1100	1100 mm	L/R verwendbar	RM AX 1100	43,-

- Preise in EUR, zzgl. MwSt.
- Maßangaben in Millimeter (mm)
- Alle Maßangaben unterliegen einer Toleranz von  $\pm 2$  mm
- Technische Änderungen vorbehalten. Für Irrtümer und Druckfehler übernehmen wir keine Haftung

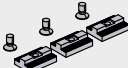
### Zubehör Maßlos

	<b>Wasser-Abweisdichtung waagrecht</b> Dichtungsset, zweiteilig für RM T01 1200	1200 mm	L/R verwendbar	RM AX 1200	43,-
	<b>Wasser-Abweisdichtung waagrecht</b> Dichtungsset, zweiteilig für RM T01 1400	1400 mm	L/R verwendbar	RM AX 1400	43,-

Schwallprofil		Artikelnummer	Farbe	Einzelpreis
	<b>Schwallprofil gerade 1500 mm</b> , Set inkl. verschiedener Endstücke	RM SP 10	<b>G71</b> silber, glanz	43,-
	<b>Schwallprofil gerade 2500 mm</b> , Set inkl. verschiedener Endstücke	RM SP 20	<b>G71</b> silber, glanz	52,-
	<b>Schwallprofil Eckeinstieg 1500 mm</b> , Set inkl. verschiedener Endstücke	RM SP 40	<b>G71</b> silber, glanz	80,-
	<b>Schwallprofil Endstücke</b> , Set für alle Einbauvarianten	RM SP EN1	<b>C74</b> chrom, hochglanz	26,-



Metall- und Kunststoff Kleinteile		Seite	Artikelnummer	Einzelpreis
	<b>T-Mutternset inkl. Schrauben</b> Bestehend aus 3 T-Muttern mit Schrauben Zur Befestigung der Teleskopschiene	L/R verwendbar	RM NS 30	26,-
	<b>Anschlagset bestehend aus T-Mutter Anschlag, Endanschlag und Bumper</b>	L/R verwendbar	RM AS 30	19,-
	<b>Riegel, zum Entriegeln bei Reinigung des Scheiben-Zwischenraums</b>	L/R verwendbar	ER AG 1057 X	14,50,-
	<b>Befestigungs- und Montageset</b> Set inkl. Schrauben und Dübel zur Wandbefestigung und zur Verschraubung des Wandanschlusses	L/R verwendbar	ER AG 1041 X	24,90,-
	<b>Abdeckung Auszug</b> Kunststoffteil zur Abdeckung der offenen Profilkanten und Schiene Farbe C74 chrom, hochglanz	links	ER AG 1040 L C74	12,-
		rechts	ER AG 1040 R C74	
	<b>Achse mit Sicherungsschraube</b> zur Befestigung der Tür am Wandanschluss	L/R verwendbar	RM AC 10	12,-
	<b>Wand-Abdeckprofil</b> zur Abdeckung der Befestigungs-/Verstellungsschrauben im Wand-Anschluss	L/R verwendbar	ER RP 1010 X G71 1500	98,-
			ER RP 1010 X G71 2000	
	<b>Abdeckung Trägerprofil inkl. Befestigungsschraube</b>	links	ER AG 1039 L C74	28,-
		rechts	ER AG 1039 R C74	

Führung unten	Ausführung	Menge	Artikelnummer	Einzelpreis
	<b>Halter-Führungsschiene</b>	1 Stück	Platte-Führung für linke Pedel-Schiebetür	20,-
	Platte-Führung für rechte Pedel-Schiebetür			

Ersatzschiene	Länge	Menge	Artikelnummer	Einzelpreis	
	<b>Schiebeschienen-Einheit Edelstahl</b>	300 mm für 700er Pendel-Schiebetür	1 Stück	RM ES 30	145,-
	350 mm für 800er Pendel-Schiebetür	1 Stück	RM ES 35	145,-	
	400 mm für 900er Pendel-Schiebetür	1 Stück	RM ES 40	145,-	
	450 mm für 1000er Pendel-Schiebetür	1 Stück	RM ES 45	145,-	
	500 mm für 1100er Pendel-Schiebetür	1 Stück	RM ES 50	145,-	
	550 mm für 1200er Pendel-Schiebetür	1 Stück	RM ES 55	145,-	
	650 mm für 1400er Pendel-Schiebetür	1 Stück	RM ES 65	145,-	

- Preise in EUR, zzgl. MwSt.
- Maßangaben in Millimeter (mm)
- Alle Maßangaben unterliegen einer Toleranz von  $\pm 2$  mm
- Technische Änderungen vorbehalten. Für Irrtümer und Druckfehler übernehmen wir keine Haftung

## Zubehör Maßlos

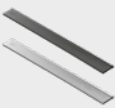
Reinigungs- und Pflegemittel		Artikelnummer	Einzelpreis		
	<b>Sanitärreiniger SR 160</b> Für eine effektive und regelmäßige Reinigung von Schmutz und Kalk auf allen RTC-veredelten und unbeschichteten Oberflächen. Inhalt 500 ml. Nicht geeignet für säureempfindliche Oberflächen.	SR 160 VE	74,-		
	<b>Sanitärreiniger plus „NewGeneration“ PR 163</b> Zur funktionserhaltenden Pflege und Reinigung der mit RTC-veredelten Oberflächen. Inhalt 500 ml. Nicht geeignet für säureempfindliche Oberflächen.	1 Verpackungseinheit (6 Flaschen) PR 163 VE	117,-		
	<b>Kalkreiniger KR 166</b> Kalkreiniger mit überzeugender kalk- und schmutzlösender Reinigungseigenschaft. Zur Reinigung von stark verschmutzten oder verkalkten Oberflächen. Inhalt 500 ml. Nicht geeignet für säureempfindliche Oberflächen.	KR 166 VE	86,-		
	<b>Duschabzieher „Reichel-Cleanline 360“ mit drehbarem Wischerkopf und Faltgriff DA 360</b> Hochwertiger Duschwischer aus Composite-Kunststoff. Mit drehbarem Wischerkopf und klappbarem Griff. Wischer lässt sich sowohl eingeklappt wie ausgeklappt verwenden, dadurch sind auch schwer zu erreichende Stellen problemlos von Wasserrückständen zu reinigen. Die Profi-Wischerlippe entfernt Wassertropfen gründlich und streifenfrei. Integrierter Haken zum Anhängen an die Glaskante. Farbe weiß/lichtgrau	1 Stück	DA 360	41,-	
		1 Verpackungseinheit (10 Wischer)	DA 360 VE	373,-	
	<b>Duschabzieher „Design by Stine Berglund“ mit drehbarem Wischerkopf</b> Hochwertiger Duschwischer aus Composite-Kunststoff und mit drehbarem Wischerkopf. Integrierter Haken zum Anhängen an die Glaskante. Die Profi-Wischerlippe entfernt Wassertropfen gründlich und streifenfrei. Farbe weiß/lichtgrau	1 Stück	DA SBW	32,-	
		1 Verpackungseinheit (10 Wischer)	DA SBW VE	290,-	
	<b>Ersatzlippe für Duschabzieher „Reichel Cleanline 360“</b> Profi Wasser-Abziehlippe für Reichel Cleanline 360 und „Design by Stine Berglund“ Duschabzieher. Materialhärte „soft“ für gründliche und streifenfreie Entfernung von Wassertropfen auf allen glatten Oberflächen.	<b>Farbe</b>			
		schwarz	1 Stück	DA ELS	9,-
			1 Verpackungseinheit (10 Ersatzlippen)	DA ELS VE	83,-
		transparent	1 Stück	DA ELTR	9,-
1 Verpackungseinheit (10 Ersatzlippen)	DA ELTR VE		83,-		

Bei Extralieferung von Einzelteilen: Preise zuzüglich Verpackung und Versand.

- Preise in EUR, zzgl. MwSt.
- Maßangaben in Millimeter (mm)
- Alle Maßangaben unterliegen einer Toleranz von  $\pm 2$  mm
- Technische Änderungen vorbehalten. Für Irrtümer und Druckfehler übernehmen wir keine Haftung

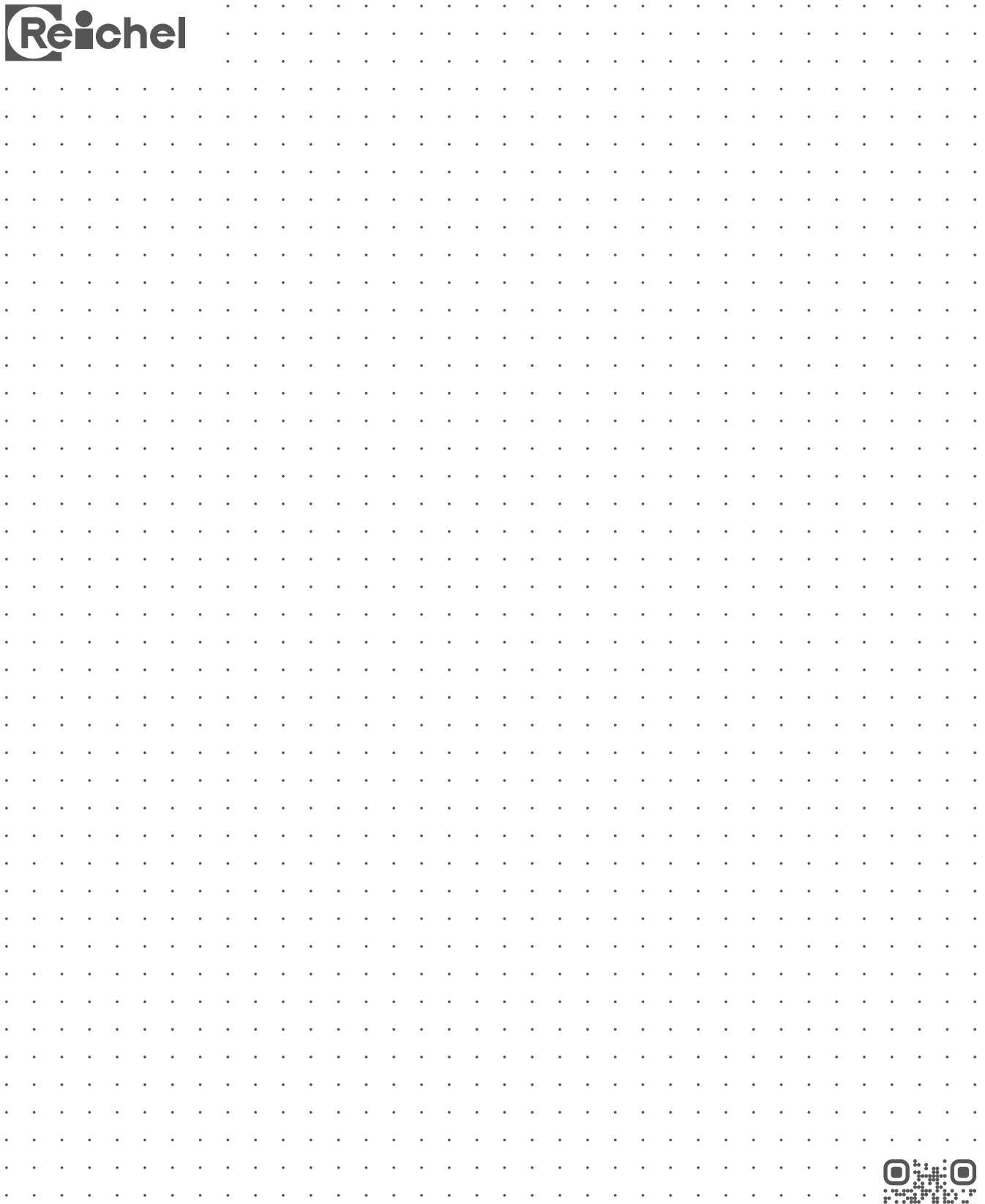

**Reichel Duschaabtrennungen**  
Kreuzstraße 19, 35232 Dautphetal  
Fon +49 6468 916-0 Fax +49 6468 916-162 [info@reichelkg.de](mailto:info@reichelkg.de) [www.reichelkg.de](http://www.reichelkg.de)



# Avera



**GLASDUSCHEN**  
Serie AVERA

## Serienmerkmale

### **Avera\_RA**

Echtglas-Pendeltüren, Echtglas-Pendel-Faltdüren, Festteile und Seitenwände, mit Pendelscharnieren oder Wandwinkel zur Wandbefestigung.

Geeignet für den barrierefreien Duschbereich oder zur Montage auf Wanne.

- Standardhöhe 2000 mm
- Türflügel öffnen 90° nach innen und außen
- Türöffnung bei Modellen mit Festteil 90° nach außen, 150° nach innen
- Einscheiben-Sicherheitsglas ESG 8 mm bei Türflügel, sowie Festteil- und Seitenwandscheiben, inkl. Reichel Top-Clean RTC Glasbeschichtung
- Stangengriff Avera\_RA mit aufsteckbarem Anschlagpuffer
- Aussteifungs-Konsolen in Länge kürzbar, im Winkel zur Wand variabel
- Hoher Vorfertigungsgrad für schnelle und exakte Montage
- Sonderlösungen möglich
- Im Türbereich silikonfrei

### **Scharniere**

- Metallscharnierkörper verchromt, mit Hebe-Senktechnik
- Modernes, markantes Design mit glatten Flächen, für leichte Reinigung
- Glasbefestigungs-Einsätze innen flächenbündig, für leichte Pflege
- Nicht sichtbare Hebe-Senktechnik im unteren und oberen Scharnier, für leichtes Öffnen und sauberes Schließen der Tür
- Mit Zwischenabsenkung bei 90°-Öffnung innen und außen
- Aushebe-Sicherung gegen ungewolltes Ausheben der Flügelsegmente
- Langlochbefestigung im Wandanschluss, zur lotrechten Ausrichtung

### **Wandwinkel**

- Solider Wandwinkel mit hoher Montagefreundlichkeit, zum Einsatz von 8 mm ESG
- Modernes, markantes Design mit glatten Flächen, für leichte Reinigung
- Breitenverstellung bis +/- 4 mm
- Langlochbefestigung im Wandanschluss, zur lotrechten Ausrichtung

**Anfertigung der Serie Avera\_RA immer nach Maß.  
Es ist ein exaktes Aufmaß erforderlich.**

*Bei Tür- Wandscharnieren können max. 3mm  
Lot- Abweichungen der Wand ausgeglichen werden.*

*Weitere Informationen ab Seite 64.*



## Wannenmontage

### Draufsicht



Abb. RA 110 L mit RA 62 R

Auf den Modellseiten der Preisliste gibt es separate Tabellen für **Wannenmontage** und **Bodenmontage**.

#### Wannenmontage

Die Abtrennung wird **auf die Duschwanne** gesetzt und um das in der Montagezeichnung angegebene Maß (a) von der Wannenkante nach innen montiert. Dies gilt auch für bodeneben montierte Duschwannen.

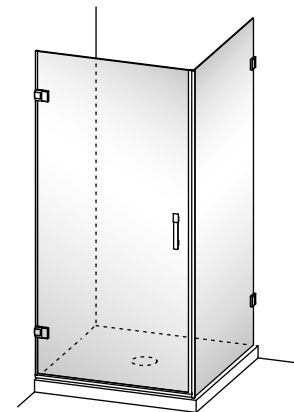
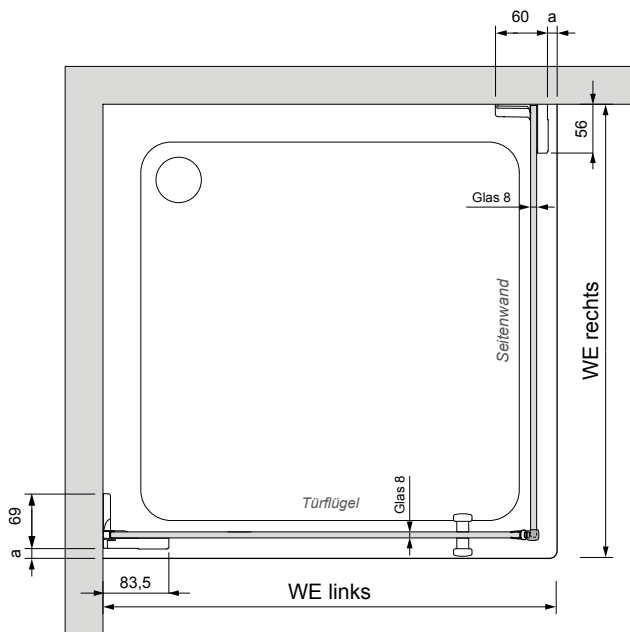
#### Wanneneinbaumaß WE

Bei allen Ecklösungen:

WE = Maß von Wand bis gegenüberliegende Wannenkante

Bei Nischenlösungen:

WE/NB = Maß von Wand bis Wand

#### Größen

Auf den Modellseiten der Preisliste sind die unterschiedlichen Maßbereiche für die generell als Maßanfertigung gebaute Abtrennung ersichtlich.

Der Bestellung ist grundsätzlich eine genaue Aufmaßskizze mit allen für die Fertigung und Montage relevanten Maßen (Wanneneinbaumaßen WE, Fliesenspiegel, Abweichungen von Lot und Waage) beizufügen.

### Querschnitte

#### Türflügel

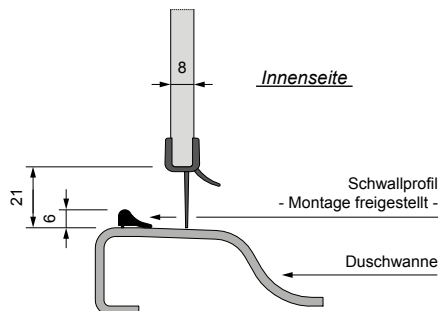

#### Seitenwand / Festteil

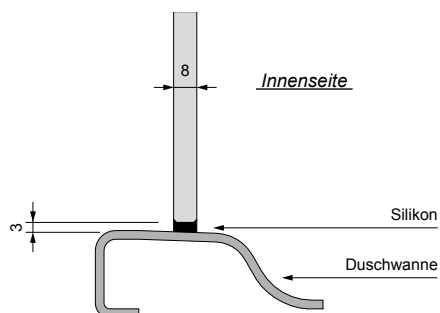

# Bodenmontage

## Draufsicht

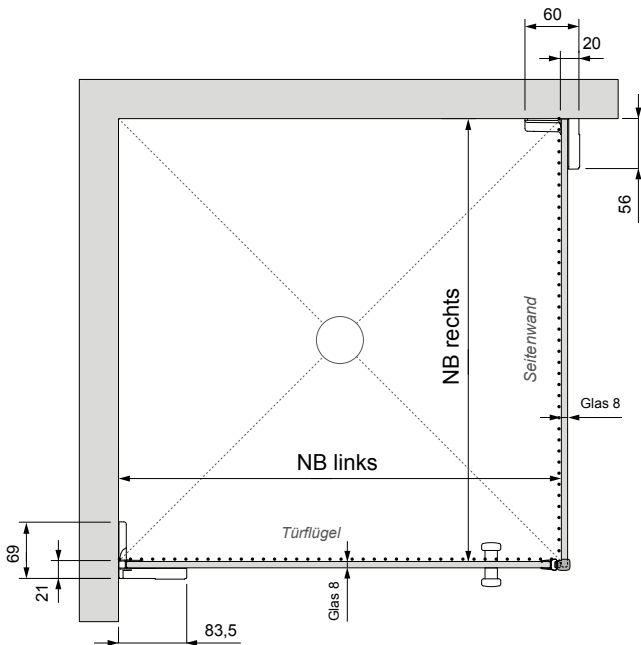

## Querschnitte

### Türflügel

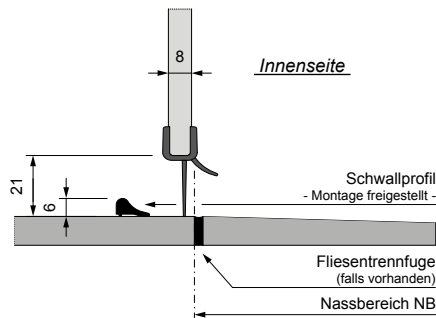

### Seitenwand / Festteil



Abb. RA 110 L - B mit RA 62 R - B

Auf den Modellseiten der Preisliste gibt es separate Tabellen für **Wannenmontage** und **Bodenmontage**.

### Bodenmontage

Wenn keine andere Montageposition verlangt wird, wird die Abtrennung unmittelbar vor dem Nassbereich NB auf den ebenen Boden montiert. Wenn eine Fliesentrennfuge zwischen Nass- und Außenbereich existiert, werden die Innenflächen der Glasscheiben an der Außenkante der Fuge positioniert.

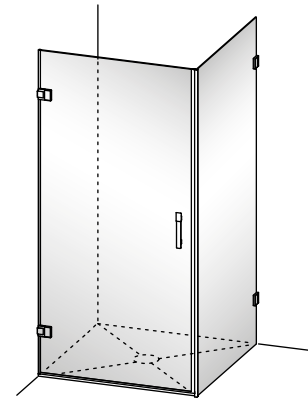
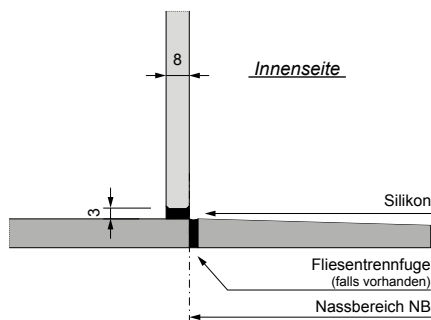
Genauere Maßangaben dazu sind in der Montagezeichnung ersichtlich.

### Nassbereich NB

Bei allen Ecklösungen:

NB = Maß von Wand bis Außenkante gegenüberliegende Fliesentrennfuge bzw. Innenkante Glasscheibe

Bei Nischenlösungen:

NB/WE = Maß von Wand bis Wand

### Größen

Auf den Modellseiten der Preisliste sind die unterschiedlichen Maßbereiche für die generell als Maßanfertigung gebaute Abtrennung ersichtlich.

Der Bestellung ist grundsätzlich eine genaue Aufmaßskizze mit allen für die Fertigung und Montage relevanten Maßen (Nassbereich NB, Fliesenspiegel, Abweichungen vom Lot und Waage) beizufügen.

## Modellübersicht

### Nische



RA 140  
Seite 34

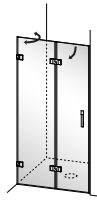

RA 141  
Seite 35

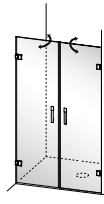

RA 220 X  
Seite 36

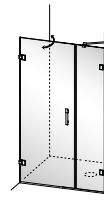

RA 120  
Seite 37

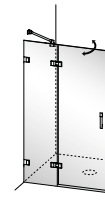

RA 114  
Seite 38

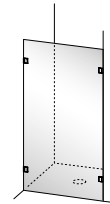

RA 82  
Seite 39

### Ecke mit Seitenwand in Türhöhe



RA 110 mit RA 62  
Seite 40



RA 116 mit RA 62  
Seite 42

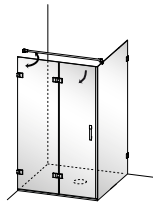

RA 161 mit RA 62  
Seite 44



RA 440  
Seite 46



RA 442  
Seite 47

### Ecke - einzelnstehend

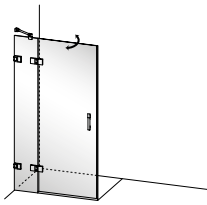

RA 425  
Seite 48

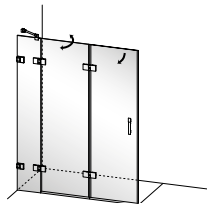

RA 435  
Seite 49

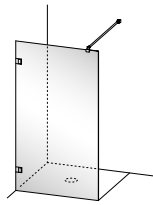

RA 610  
Seite 50

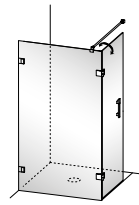

RA 613  
Seite 51

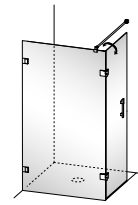

RA 614  
Seite 53

### EckEinstieg

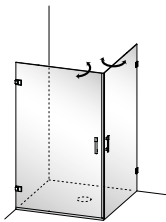

RA 410  
Seite 54

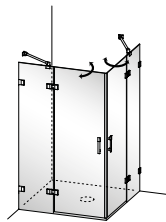

RA 420  
Seite 55

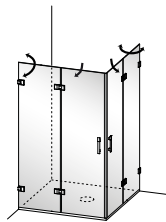

RA 421  
Seite 56

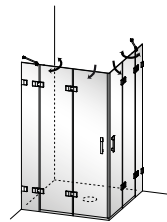

RA 431  
Seite 57

## **U-Form**

---



RA 481  
Seite 58

## **Badewannenaufsätze**

---

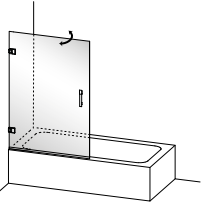

RA 810  
Seite 59

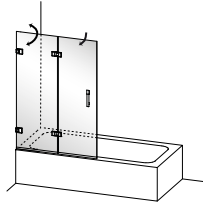

RA 821  
Seite 59

## **Zubehör**

---

ab Seite 60

# Avera \_ RA

## Nischenlösung, Höhe 2000 mm

Pendeltür RA 140	WE/NB Wanneneinbaumaß/ Nassbereich	Artikelnummer		Preis C74 chrom, hochglanz ET2 glatt, hell - RTC Höhe 2000 mm	
		links	rechts		
<b>Pendeltür 1-flügelig</b>	<b>Wannen- und Bodenmontage</b>				
	bis 800	RA 140 L - 800	RA 140 R - 800	1.052,-	
	bis 1050	RA 140 L - 1000	RA 140 R - 1000	1.133,-	
	<b>Sondermaße - Bitte Aufmaß beifügen! (Aufpreis auf nächstliegende Normbreite)</b>				
	400 - 1050	Höhe bis 2100	RA 140 L - Son2	RA 140 R - Son2	+ 190,-

**Maximale Flügelbreite 1050 mm**

### Farben

- Beschläge und Abdeckungen: chrom, hochglanz
- Beschläge und Abdeckungen: chrom, satin

**C74** Standard  
**C70** ohne Aufpreis

### Echtglasvarianten (ESG) mit Glasveredelung Reichel Top Clean - RTC

- glatt, hell
- Klaris Plus, hell (Glasveredelung integriert - kein RTC)
- Teilsatin, hell (Dekorhöhe: Mittleres Drittel)
- Satin-Verlauf, hell (Dekor: Mittig nach oben und unten regressiv auslaufend)
- Satin, hell
- Dekor „Marmorita“ außen, mattweiß (max. Größe je Scheibe 1600 x 2100 mm)
- Dekor „Elements“ außen, mattweiß (max. Größe je Scheibe 1600 x 2400 mm)
- Chinchilla, hell
- Carré, hell
- Weitere Glasvarianten und -dekore auf Anfrage (siehe Seite 286)

**ET2** Standard  
**KP1** + 242,-  
**ES5** + 196,-  
**ES9** + 293,-  
**ES8** + 293,-  
**EM6** + 196,-  
**EE7** + 196,-  
**CT4** + 242,-  
**CW9** + 242,-

### Schrägen und Ausschnitte

- Je Scheibenschrägschnitt
- Je Ausschnitt

**SOND** + 242,-  
**SOND** + 242,-

### Türverschluss

- PVC-Wasser-Abweisdichtung am Glas

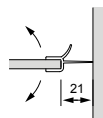

Standard

### Zubehör ab Seite 60



Abb. RA 140 L

### Draufsicht Einbausituation

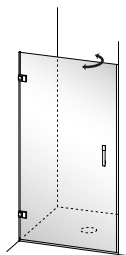
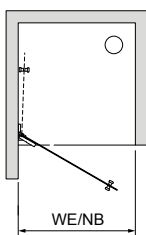

Standard:  
Beschläge und  
Abdeckungen C74 chrom, hochglanz  
Türgriff Stangengriff Avera mit  
Anschlagpuffer  
Echtglas ET2 glatt, hell - 8 mm  
mit Reichel Top-Clean  
Glashöhe 2000 mm  
Türöffnung:  
Nach innen und außen  
Türverschluss:  
PVC-Wasser-Abweisdichtung am Glas

### Bestellbeispiel:

Artikelnummer	Farbe	Glas- variante	Glas- veredelung
RA 140 L - 800	C74	ET2	RTC

**AUFMAß  
BEACHTEN**  
weitere Informationen ab Seite 64

- Preise in EUR, zzgl. MwSt.
- Maßangaben in Millimeter (mm)
- Alle Maßangaben unterliegen einer Toleranz von  $\pm 2$  mm
- Technische Änderungen vorbehalten. Für Irrtümer und Druckfehler übernehmen wir keine Haftung

Pendel-Faltrittür RA 141	WE/NB Wanneneinbaumaß/ Nassbereich	Artikelnummer		Preis C74 chrom, hochglanz ET2 glatt, hell - RTC Höhe 2000 mm
		links	rechts	

### Pendel-Faltrittür 2-teilig



Abb. RA 141 L

### Draufsicht Einbausituation

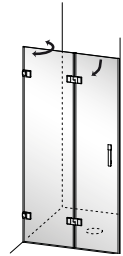
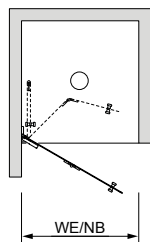

Standard:  
 Beschläge und  
 Abdeckungen C74 chrom, hochglanz  
 Türgriff Stangengriff Avera mit  
 Anschlagpuffer  
 Echtglas ET2 glatt, hell - 8 mm  
 mit Reichel Top-Clean  
 Glashöhe 2000 mm  
 Türöffnung:  
 Nach innen und außen  
 Türverschluss:  
 PVC-Wasser-Abweisdichtung am Glas

### Wannen- und Bodenmontage

bis 800	RA 141 L - 800	RA 141 R - 800	1.351,-	
bis 1050	RA 141 L - 1000	RA 141 R - 1000	1.397,-	
<b>Sondermaße - Bitte Aufmaß beifügen! (Aufpreis auf nächstliegende Normbreite)</b>				
600 - 1050	Höhe bis 2100	RA 141 L - Son2	RA 141 R - Son2	+ 190,-

### Maximale Flügelbreite 1050 mm

### Farben

- Beschläge und Abdeckungen: chrom, hochglanz **C74** Standard
- Beschläge und Abdeckungen: chrom, satin **C70** ohne Aufpreis

### Echtglasvarianten (ESG) mit Glasveredelung Reichel Top Clean - RTC

- glatt, hell **ET2** Standard
- Klaris Plus, hell (Glasveredelung integriert - kein RTC) **KP1** + 242,-
- Teilsatin, hell (Dekorhöhe: Mittleres Drittel) **ES5** + 196,-
- Satin-Verlauf, hell (Dekor: Mittig nach oben und unten regressiv auslaufend) **ES9** + 293,-
- Satin, hell **ES8** + 293,-
- Dekor „Marmor“ außen, mattweiß (max. Größe je Scheibe 1600 x 2100 mm) **EM6** + 196,-
- Dekor „Elements“ außen, mattweiß (max. Größe je Scheibe 1600 x 2400 mm) **EE7** + 196,-
- Chinchilla, hell **CT4** + 224,-
- Carré, hell **CW9** + 224,-
- Weitere Glasvarianten und -dekore auf Anfrage (siehe Seite 286)

### Schrägen und Ausschnitte

- Je Scheibenschrägschnitt **SOND** + 242,-
- Je Ausschnitt **SOND** + 242,-

### Türverschluss

- PVC-Wasser-Abweisdichtung am Glas

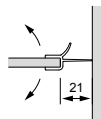

Standard

### Zubehör (mehr ab Seite 60)

- **Zusätzlicher Griff am Grundflügel** **RA FG 33 - C70** + 86,-  
**RA FG 33 - C74** + 86,-

### Bestellbeispiel:

Artikelnummer	Farbe	Glas- variante	Glas- veredelung
RA 141 L - 800	C74	ET2	RTC

- Preise in EUR, zzgl. MwSt.
- Maßangaben in Millimeter (mm)
- Alle Maßangaben unterliegen einer Toleranz von  $\pm 2$  mm
- Technische Änderungen vorbehalten. Für Irrtümer und Druckfehler übernehmen wir keine Haftung

**AUFMAß  
BEACHTEN**  
 weitere Informationen ab Seite 64

# Avera \_ RA

## Nischenlösung, Höhe 2000 mm

Pendeltür RA 220 X	WE/NB Wanneneinbaumaß/ Nassbereich	Artikelnummer	Preis C74 chrom, hochglanz ET2 glatt, hell - RTC Höhe 2000 mm
--------------------	--	---------------	--

### Pendeltür 2-flügelig



Abb. RA 220 X

### Wannen- und Bodenmontage

bis 1000	RA 220 X - 1000	1.541,-
bis 1200	RA 220 X - 1200	1.604,-
bis 1600	RA 220 X - 1600	1.673,-
bis 2000	RA 220 X - 2000	1.737,-

### Sondermaße - Bitte Aufmaß beifügen! (Aufpreis auf nächstliegende Normbreite)

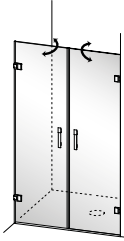
600 - 2000	Höhe bis 2100	RA 220 X - Son2	+ 190,-
------------	---------------	-----------------	---------

### Maximale Flügelbreite 1050 mm

### Farben

- Beschläge und Abdeckungen: chrom, hochglanz
- Beschläge und Abdeckungen: chrom, satin

<b>C74</b>	Standard
<b>C70</b>	ohne Aufpreis

### Draufsicht Einbausituation

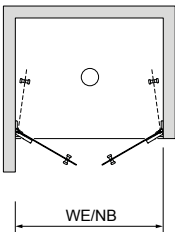

Standard:  
Beschläge und  
Abdeckungen C74 chrom, hochglanz  
Türgriff Stangengriff Avera mit  
Anschlagpuffer  
Echtglas ET2 glatt, hell - 8 mm  
mit Reichel Top-Clean  
Glashöhe 2000 mm

Türöffnung:  
Nach innen und außen

Türverschluss:  
PVC-Magnetdichtung

### Echtglasvarianten (ESG) mit Glasveredelung Reichel Top Clean - RTC

- glatt, hell
- Klaris Plus, hell (Glasveredelung integriert - kein RTC)
- Teilsatin, hell (Dekorhöhe: Mittleres Drittel)
- Satin-Verlauf, hell (Dekor: Mittig nach oben und unten regressiv auslaufend)
- Satin, hell
- Dekor „Marmor“ außen, mattweiß (max. Größe je Scheibe 1600 x 2100 mm)
- Dekor „Elements“ außen, mattweiß (max. Größe je Scheibe 1600 x 2400 mm)
- Chinchilla, hell
- Carré, hell
- Weitere Glasvarianten und -dekore auf Anfrage (siehe Seite 286)

<b>ET2</b>	Standard
<b>KP1</b>	+ 334,-
<b>ES5</b>	+ 196,-
<b>ES9</b>	+ 408,-
<b>ES8</b>	+ 408,-
<b>EM6</b>	+ 196,-
<b>EE7</b>	+ 196,-
<b>CT4</b>	+ 253,-
<b>CW9</b>	+ 253,-

### Schrägen und Ausschnitte

- Je Scheibenschrägschnitt
- Je Ausschnitt

<b>SOND</b>	+ 242,-
<b>SOND</b>	+ 242,-

### Türverschluss

- PVC-Magnetdichtungen

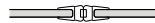

Standard

### Zubehör ab Seite 60

### Bestellbeispiel:

Artikelnummer	Farbe	Glas- variante	Glas- veredelung
RA 220 X - 1000	C74	ET2	RTC

**AUFMAß  
BEACHTEN**  
weitere Informationen ab Seite 64

- Preise in EUR, zzgl. MwSt.
- Maßangaben in Millimeter (mm)
- Alle Maßangaben unterliegen einer Toleranz von  $\pm 2$  mm
- Technische Änderungen vorbehalten. Für Irrtümer und Druckfehler übernehmen wir keine Haftung

Pendeltür RA 120	WE/NB Wanneneinbaumaß/ Nassbereich	Festteil- breite min.	Flügel- breite max.	Artikelnummer		Preis C74 chrom, hochglanz ET2 glatt, hell - RTC Höhe 2000 mm
				links	rechts	

### Pendeltür 1-flügelig mit Festteil an Griffseite



Abb. RA 120 L

### Draufsicht Einbausituation



Standard:  
Beschläge und Abdeckungen C74 chrom, hochglanz  
Türgriff Stangengriff Avera mit Anschlagpuffer  
Echtglas ET2 glatt, hell - 8 mm mit Reichel Top-Clean  
Glashöhe 2000 mm  
Türöffnung:  
Nach innen und außen  
Türverschluss:  
PVC-Magnetdichtung  
Lieferung mit Festteilkonsole (C74 Chrom, hochglanz)

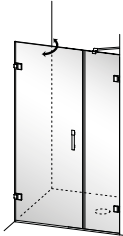
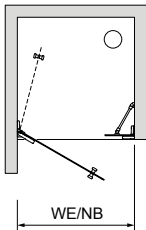
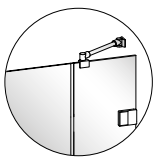

Wannen- und Bodenmontage						
bis 1000	200	1050	RA 120 L - 1000	RA 120 R - 1000	1.484,-	
bis 1200			RA 120 L - 1200	RA 120 R - 1200	1.553,-	
bis 1600			RA 120 L - 1600	RA 120 R - 1600	1.622,-	
bis 2000			RA 120 L - 2000	RA 120 R - 2000	1.714,-	

### Sondermaße - Bitte Aufmaß beifügen! (Aufpreis auf nächstliegende Normbreite)

600 - 2000	Höhe bis 2100	RA 120 L - Son2	RA 120 R - Son2	+ 190,-	
------------	---------------	-----------------	-----------------	---------	--

### Maximale Flügelbreite 1050 mm

### Farben

- Beschläge und Abdeckungen: chrom, hochglanz **C74** Standard
- Beschläge und Abdeckungen: chrom, satin **C70** ohne Aufpreis

### Echtglasvarianten (ESG) mit Glasveredelung Reichel Top Clean - RTC

- glatt, hell **ET2** Standard
- Klaris Plus, hell (Glasveredelung integriert - kein RTC) **KP1** + 334,-
- Teilsatin, hell (Dekorhöhe: Mittleres Drittel) **ES5** + 196,-
- Satin-Verlauf, hell (Dekor: Mittig nach oben und unten regressiv auslaufend) **ES9** + 408,-
- Satin, hell **ES8** + 408,-
- Dekor „Marmor“ außen, mattweiß (max. Größe je Scheibe 1600 x 2100 mm) **EM6** + 196,-
- Dekor „Elements“ außen, mattweiß (max. Größe je Scheibe 1600 x 2400 mm) **EE7** + 196,-
- Chinchilla, hell **CT4** + 253,-
- Carré, hell **CW9** + 253,-
- Weitere Glasvarianten und -dekore auf Anfrage (siehe Seite 286)

### Schrägen und Ausschnitte

- Je Scheibenschrägschnitt **SOND** + 242,-
- Je Ausschnitt **SOND** + 242,-

### Türverschluss

- PVC-Magnetdichtungen



Standard

### Zubehör ab Seite 60

### Bestellbeispiel:

Artikelnummer	Farbe	Glas- variante	Glas- veredelung
RA 120 L - 1000	C74	ET2	RTC

**AUFMAß  
BEACHTEN**  
weitere Informationen ab Seite 64

- Preise in EUR, zzgl. MwSt.
- Maßangaben in Millimeter (mm)
- Alle Maßangaben unterliegen einer Toleranz von  $\pm 2$  mm
- Technische Änderungen vorbehalten. Für Irrtümer und Druckfehler übernehmen wir keine Haftung

# Avera \_ RA

## Nischenlösung, Höhe 2000 mm

Pendeltür RA 114	WE/NB Wanneneinbaumaß/ Nassbereich	Festteil- breite min.	Flügel- breite max.	Artikelnummer		Preis C74 chrom, hochglanz ET2 glatt, hell - RTC Höhe 2000 mm
				links	rechts	

### Pendeltür 1-flügelig mit Festteil

#### Wannen- und Bodenmontage

Wannen- und Bodenmontage	WE/NB	Festteilbreite min.	Flügelbreite max.	links	rechts	Preis
bis 1000	200	1050	RA 114 L - 1000	RA 114 R - 1000	1.374,-	
bis 1200			RA 114 L - 1200	RA 114 R - 1200	1.443,-	
bis 1600			RA 114 L - 1600	RA 114 R - 1600	1.512,-	
bis 2000			RA 114 L - 2000	RA 114 R - 2000	1.633,-	

#### Sondermaße - Bitte Aufmaß beifügen! (Aufpreis auf nächstliegende Normbreite)

600 - 2000	Höhe bis 2100	RA 114 L - Son2	RA 114 R - Son2	+ 190,-
------------	---------------	-----------------	-----------------	---------

#### Maximale Flügelbreite 1050 mm

#### Farben

- Beschläge und Abdeckungen: chrom, hochglanz
- Beschläge und Abdeckungen: chrom, satin

C74 Standard  
C70 ohne Aufpreis



Abb. RA 114 L

#### Draufsicht Einbausituation

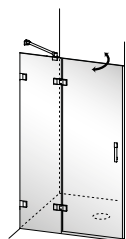
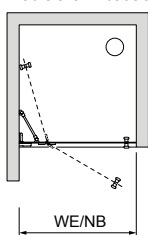

Standard:  
Beschläge und  
Abdeckungen C74 chrom, hochglanz  
Türgriff Stangengriff Avera mit  
Anschlagpuffer  
Echtglas ET2 glatt, hell - 8 mm  
mit Reichel Top-Clean  
Glashöhe 2000 mm

Türöffnung:  
Nach innen und außen

Türverschluss:  
PVC-Wasser-Abweisdichtung am Glas

Lieferung mit Festteilkonsole  
(C74 Chrom, hochglanz)

#### Echtglasvarianten (ESG) mit Glasveredelung Reichel Top Clean - RTC

- glatt, hell
- Klaris Plus, hell (Glasveredelung integriert - kein RTC)
- Teilsatin, hell (Dekorhöhe: Mittleres Drittel)
- Satin-Verlauf, hell (Dekor: Mittig nach oben und unten regressiv auslaufend)
- Satin, hell
- Dekor „Marmor“ außen, mattweiß (max. Größe je Scheibe 1600 x 2100 mm)
- Dekor „Elements“ außen, mattweiß (max. Größe je Scheibe 1600 x 2400 mm)
- Chinchilla, hell
- Carré, hell
- Weitere Glasvarianten und -dekore auf Anfrage (siehe Seite 286)

ET2 Standard  
KP1 + 334,-  
ES5 + 196,-  
ES9 + 408,-  
ES8 + 408,-  
EM6 + 196,-  
EE7 + 196,-  
CT4 + 253,-  
CW9 + 253,-

#### Schrägen und Ausschnitte

- Je Scheibenschrägschnitt
- Je Ausschnitt

SOND + 242,-  
SOND + 242,-

#### Türverschluss

- PVC-Wasser-Abweisdichtung am Glas

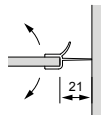

Standard

#### Zubehör ab Seite 60

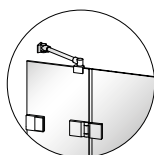

#### Bestellbeispiel:

Artikelnummer	Farbe	Glas- variante	Glas- veredelung
RA 114 L - 1000	C74	ET2	RTC

- Preise in EUR, zzgl. MwSt.
- Maßangaben in Millimeter (mm)
- Alle Maßangaben unterliegen einer Toleranz von  $\pm 2$  mm
- Technische Änderungen vorbehalten. Für Irrtümer und Druckfehler übernehmen wir keine Haftung

**AUFMAß  
BEACHTEN**  
weitere Informationen ab Seite 64

Seitenwand RA 82	WE/NB Wanneneinbaumaß/ Nassbereich	Artikelnummer		Preis C74 chrom, hochglanz ET2 glatt, hell - RTC Höhe 2000 mm
		links	rechts	

### Seitenwand zwischen zwei Wänden



Abb. RA 82

### Draufsicht Einbausituation

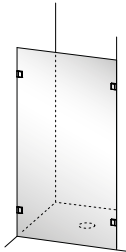
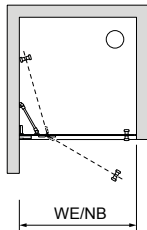

Standard:  
Beschläge und  
Abdeckungen C74 chrom, hochglanz  
Echtglas ET2 glatt, hell - 8 mm  
mit Reichel Top-Clean  
Glashöhe 2000 mm

Wannen- und Bodenmontage				
bis	1000	RA 82 L - 1000	RA 82 R - 1000	944,-
bis	1200	RA 82 L - 1200	RA 82 R - 1200	1.047,-
bis	1400	RA 82 L - 1600	RA 82 R - 1600	1.156,-
bis	1600	RA 82 L - 2000	RA 82 R - 2000	1.271,-

### Sondermaße - Bitte Aufmaß beifügen! (Aufpreis auf nächstliegende Normbreite)

300 - 1600	Höhe bis 2100	RA 82 L - Son2	RA 82 R - Son2	+ 190,-
------------	---------------	----------------	----------------	---------

### Maximale Flügelbreite 1050 mm

### Farben

- Beschläge und Abdeckungen: chrom, hochglanz **C74** Standard
- Beschläge und Abdeckungen: chrom, satin **C70** ohne Aufpreis

### Echtglasvarianten (ESG) mit Glasveredelung Reichel Top Clean - RTC

- glatt, hell **ET2** Standard
- Klaris Plus, hell (Glasveredelung integriert - kein RTC) **KP1** + 251,-
- Teilsatin, hell (Dekorhöhe: Mittleres Drittel) **ES5** + 229,-
- Satin-Verlauf, hell (Dekor: Mittig nach oben und unten regressiv auslaufend) **ES9** + 313,-
- Satin, hell **ES8** + 313,-
- Dekor „Marmor“ außen, mattweiß (max. Größe je Scheibe 1600 x 2100 mm) **EM6** + 229,-
- Dekor „Elements“ außen, mattweiß (max. Größe je Scheibe 1600 x 2400 mm) **EE7** + 229,-
- Chinchilla, hell **CT4** + 290,-
- Carré, hell **CW9** + 290,-
- Weitere Glasvarianten und -dekore auf Anfrage (siehe Seite 286)

### Schrägen und Ausschnitte

- Je Scheibenschrägschnitt **SOND** + 242,-
- Je Ausschnitt **SOND** + 242,-

### Zubehör (mehr ab Seite 60)

- **Badetuchhalter** für Seitenwände, innen glasbündig. Montagehöhe 500 mm ab Oberkante Glasscheibe. Andere Höhe ohne Aufpreis möglich. Farbe wie Seitenwand. Muss mit Seitenwand bestellt werden - nicht nachrüstbar.

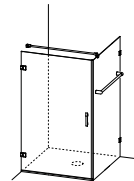

- RA ZB 19 - E71** + 148,-
- RA ZB 19 - C74** + 194,-

### Bestellbeispiel:

Artikelnummer	Farbe	Glas- variante	Glas- veredelung
RA 82L - 1000	C74	ET2	RTC

**AUFMAß  
BEACHTEN**  
weitere Informationen ab Seite 64

- Preise in EUR, zzgl. MwSt.
- Maßangaben in Millimeter (mm)
- Alle Maßangaben unterliegen einer Toleranz von  $\pm 2$  mm
- Technische Änderungen vorbehalten. Für Irrtümer und Druckfehler übernehmen wir keine Haftung

# Avera \_ RA

## Ecklösung, Höhe 2000 mm

Pendeltür RA 110	WE Wanneneinbaumaß	Artikelnummer		Preis C74 chrom, hochglanz ET2 glatt, hell - RTC Höhe 2000 mm	
	NB Nassbereich	links	rechts		
<b>Pendeltür 1-flügelig</b> • zur Kombination mit RA 62 Seitenwand in Türhöhe	<b>Wannenmontage - WE</b>				
	bis 800	RA 110 L - 800	RA 110 R - 800	1.029,-	
	bis 1050	RA 110 L - 1000	RA 110 R - 1000	1.110,-	
	<b>Bodenmontage - NB</b>				
	bis 800	RA 110 L - B 800	RA 110 R - B 800	1.029,-	
	bis 1050	RA 110 L - B 1000	RA 110 R - B 1000	1.110,-	
	<b>Sondermaße - Bitte Aufmaß beifügen! (Aufpreis auf nächstliegende Normbreite)</b>				
	400 - 1050	Höhe bis 2100	RA 110 L - Son2	RA 110 R - Son2	+ 190,-

**Maximale Flügelbreite 1050 mm**

### Farben

- Beschläge und Abdeckungen: chrom, hochglanz
- Beschläge und Abdeckungen: chrom, satin

**C74** Standard  
**C70** ohne Aufpreis

### Echtglasvarianten (ESG) mit Glasveredelung Reichel Top Clean - RTC

- glatt, hell
- Klaris Plus, hell (Glasveredelung integriert - kein RTC)
- Teilsatin, hell (Dekorhöhe: Mittleres Drittel)
- Satin-Verlauf, hell (Dekor: Mittig nach oben und unten regressiv auslaufend)
- Satin, hell
- Dekor „Marmorä“ außen, mattweiß (max. Größe je Scheibe 1600 x 2100 mm)
- Dekor „Elements“ außen, mattweiß (max. Größe je Scheibe 1600 x 2400 mm)
- Chinchilla, hell
- Carré, hell
- Weitere Glasvarianten und -dekore auf Anfrage (siehe Seite 286)

**ET2** Standard  
**KP1** + 242,-  
**ES5** + 196,-  
**ES9** + 293,-  
**ES8** + 293,-  
**EM6** + 196,-  
**EE7** + 196,-  
**CT4** + 224,-  
**CW9** + 224,-

### Schrägen und Ausschnitte

- Je Scheibenschrägschnitt
- Je Ausschnitt

**SOND** + 242,-  
**SOND** + 242,-

### Türverschluss

#### Standard

- PVC-Magnetdichtung an Tür.
- Alu-Magnetprofil an Seitenwand

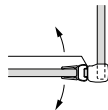

Standard

Zubehör ab Seite 60



Abb. RA 110 L mit  
RA 62 R

### Draufsicht Einbausituation

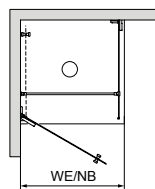

### Standard:

Beschläge und  
Abdeckungen C74 chrom, hochglanz  
Türgriff Stangengriff Avera mit  
Anschlagpuffer  
Echtglas ET2 glatt, hell - 8 mm  
mit Reichel Top-Clean  
Glashöhe 2000 mm

### Türöffnung:

Nach innen und außen

### Türverschluss:

PVC-Magnetdichtung an Tür  
Alu-Magnetprofil an Seitenwand

### Bestellbeispiel:

Artikelnummer	Farbe	Glas- variante	Glas- veredelung
RA 110 L - 800	C74	ET2	RTC

**AUFMAß  
BEACHTEN**  
weitere Informationen ab Seite 64

- Preise in EUR, zzgl. MwSt.
- Maßangaben in Millimeter (mm)
- Alle Maßangaben unterliegen einer Toleranz von  $\pm 2$  mm
- Technische Änderungen vorbehalten. Für Irrtümer und Druckfehler übernehmen wir keine Haftung

Seitenwand RA 62	WE Wanneneinbaumaß	Artikelnummer		Preis C74 chrom, hochglanz ET2 glatt, hell - RTC Höhe 2000 mm
	NB Nassbereich	links	rechts	

### Seitenwand in Türhöhe

- zur Kombination mit RA 110, RA 116, RA 161



Abb. RA 62 R mit RA 110 L

### Draufsicht Einbausituation



Standard:  
Beschläge und Abdeckungen C74 chrom, hochglanz  
Echtglas ET2 glatt, hell - 8 mm mit Reichel Top-Clean  
Glashöhe 2000 mm  
Lieferung mit Querkonsole (C74 chrom, hochglanz)

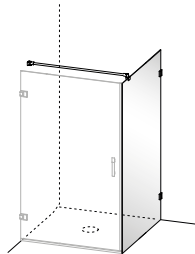
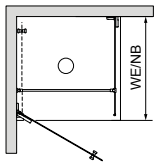
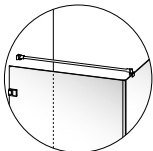

### Wannenmontage - WE

bis 900	RA 62 L - 900	RA 62 R - 900	794,-
bis 1200	RA 62 L - 1200	RA 62 R - 1200	897,-
bis 1400	RA 62 L - 1400	RA 62 R - 1400	1.006,-
bis 1600	RA 62 L - 1600	RA 62 R - 1600	1.121,-

### Bodenmontage - NB

bis 900	RA 62 L - B 900	RA 62 R - B 900	794,-
bis 1200	RA 62 L - B 1200	RA 62 R - B 1200	897,-
bis 1400	RA 62 L - B 1400	RA 62 R - B 1400	1.006,-
bis 1600	RA 62 L - B 1600	RA 62 R - B 1600	1.121,-

### Sondermaße - Bitte Aufmaß beifügen! (Aufpreis auf nächstliegende Normbreite)

300 - 1600	Höhe bis 2100	RA 62 L - Son2	RA 62 R - Son2	+ 190,-
------------	---------------	----------------	----------------	---------

### Farben

- Beschläge und Abdeckungen: chrom, hochglanz
- Beschläge und Abdeckungen: chrom, satin

C74 Standard  
C70 ohne Aufpreis

### Echtglasvarianten (ESG) mit Glasveredelung Reichel Top Clean - RTC

- glatt, hell
- Klaris Plus, hell (Glasveredelung integriert - kein RTC)
- Teilsatin, hell (Dekorhöhe: Mittleres Drittel)
- Satin-Verlauf, hell (Dekor: Mittig nach oben und unten regressiv auslaufend)
- Satin, hell
- Dekor „Marmoria“ außen, mattweiß (max. Größe je Scheibe 1600 x 2100 mm)
- Dekor „Elements“ außen, mattweiß (max. Größe je Scheibe 1600 x 2400 mm)
- Chinchilla, hell
- Carré, hell
- Weitere Glasvarianten und -dekore auf Anfrage (siehe Seite 286)

ET2 Standard  
KP1 + 251,-  
ES5 + 229,-  
ES9 + 313,-  
ES8 + 313,-  
EM6 + 229,-  
EE7 + 229,-  
CT4 + 290,-  
CW9 + 290,-

### Schrägen und Ausschnitte

- Je Scheibenschrägschnitt
- Je Ausschnitt

SOND + 242,-  
SOND + 242,-

### Zubehör (mehr ab Seite 60)

- Badetuchhalter** für Seitenwände, innen glasbündig. Montagehöhe 500 mm ab Oberkante Glasscheibe. Andere Höhe ohne Aufpreis möglich. Farbe wie Seitenwand. Muss mit Seitenwand bestellt werden - nicht nachrüstbar.

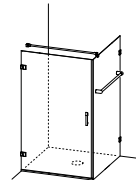

RA ZB 19 - E71 + 148,-  
RA ZB 19 - C74 + 194,-

### Bestellbeispiel:

Artikelnummer	Farbe	Glas-variante	Glas-veredelung
RA 62 R - 900	C74	ET2	RTC

- Preise in EUR, zzgl. MwSt.
- Maßangaben in Millimeter (mm)
- Alle Maßangaben unterliegen einer Toleranz von  $\pm 2$  mm
- Technische Änderungen vorbehalten. Für Irrtümer und Druckfehler übernehmen wir keine Haftung

**AUFMAß  
BEACHTEN**  
weitere Informationen ab Seite 64

# Avera \_ RA

## Ecklösung, Höhe 2000 mm

Pendeltür RA 116	WE	Festteil- breite min.	Flügel- breite max.	Artikelnummer		Preis C74 chrom, hochglanz ET2 glatt, hell - RTC Höhe 2000 mm
	NB Nassbereich			links	rechts	

**Pendeltür 1-flügelig mit Festteil**  
 • zur Kombination mit RA 62  
 Seitenwand in Türhöhe



Abb. RA 116 L mit  
RA 62 R

Draufsicht Einbausituation



**Standard:**  
 Beschläge und  
 Abdeckungen C74 chrom, hochglanz  
 Türgriff Stangengriff Avera mit  
 Anschlagpuffer  
 Echtglas ET2 glatt, hell - 8 mm  
 mit Reichel Top-Clean  
 Glashöhe 2000 mm  
 Türöffnung:  
 Nach innen und außen  
 Türverschluss:  
 PVC-Magnetdichtung an Tür  
 Alu-Magnetprofil an Seitenwand  
 Lieferung mit Festteilanschluss  
 an Querkonsole  
 (C74 chrom, hochglanz)

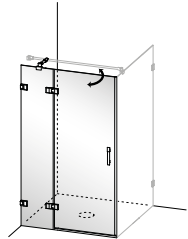
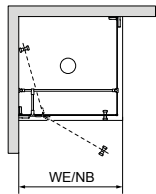
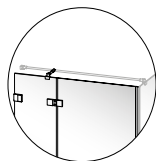

### Wannenmontage - WE

bis 1000	200	1050	RA 116 L - 1000	RA 116 R - 1000	1.323,-
bis 1200			RA 116 L - 1200	RA 116 R - 1200	1.392,-
bis 1600			RA 116 L - 1600	RA 116 R - 1600	1.461,-

### Bodenmontage - NB

bis 1000	200	1050	RA 116 L - B 1000	RA 116 R - B 1000	1.323,-
bis 1200			RA 116 L - B 1200	RA 116 R - B 1200	1.392,-
bis 1600			RA 116 L - B 1600	RA 116 R - B 1600	1.461,-

### Sondermaße - Bitte Aufmaß beifügen! (Aufpreis auf nächstliegende Normbreite)

600 - 2000	Höhe bis 2100	RA 116 L - Son2	RA 116 R - Son2	+ 138,-
------------	---------------	-----------------	-----------------	---------

### Maximale Flügelbreite 1050 mm

### Farben

- Beschläge und Abdeckungen: chrom, hochglanz **C74** Standard
- Beschläge und Abdeckungen: chrom, satin **C70** ohne Aufpreis

### Echtglasvarianten (ESG) mit Glasveredelung Reichel Top Clean - RTC

- glatt, hell **ET2** Standard
- Klaris Plus, hell (Glasveredelung integriert - kein RTC) **KP1** + 242,-
- Teilsatin, hell (Dekorhöhe: Mittleres Drittel) **ES5** + 196,-
- Satin-Verlauf, hell (Dekor: Mittig nach oben und unten regressiv auslaufend) **ES9** + 293,-
- Satin, hell **ES8** + 293,-
- Dekor „Marmoria“ außen, mattweiß (max. Größe je Scheibe 1600 x 2100 mm) **EM6** + 196,-
- Dekor „Elements“ außen, mattweiß (max. Größe je Scheibe 1600 x 2400 mm) **EE7** + 196,-
- Chinchilla, hell **CT4** + 224,-
- Carré, hell **CW9** + 224,-
- Weitere Glasvarianten und -dekore auf Anfrage (siehe Seite 286)

### Schrägen und Ausschnitte

- Je Scheibenschrägschnitt **SOND** + 242,-
- Je Ausschnitt **SOND** + 242,-

### Türverschluss

#### Standard

- PVC-Magnetdichtung an Tür.  
 Alu-Magnetprofil an Seitenwand

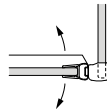

Standard

### Zubehör ab Seite 60

### Bestellbeispiel:

Artikelnummer	Farbe	Glas- variante	Glas- veredelung
RA 116 L - 800	C74	ET2	RTC

**AUFMAß  
BEACHTEN**  
 weitere Informationen ab Seite 64

- Preise in EUR, zzgl. MwSt.
- Maßangaben in Millimeter (mm)
- Alle Maßangaben unterliegen einer Toleranz von  $\pm 2$  mm
- Technische Änderungen vorbehalten. Für Irrtümer und Druckfehler übernehmen wir keine Haftung

Seitenwand RA 62	WE Wanneneinbaumaß	Artikelnummer		Preis C74 chrom, hochglanz ET2 glatt, hell - RTC Höhe 2000 mm
	NB Nassbereich	links	rechts	

### Seitenwand in Türhöhe

- zur Kombination mit RA 116, RA 110, RA 161



Abb. RA 62 R mit RA 116 L

### Draufsicht Einbausituation

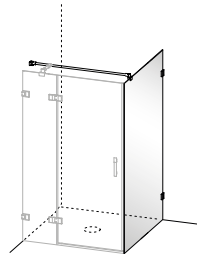
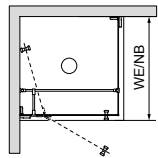

### Standard:

Beschläge und Abdeckungen C74 chrom, hochglanz  
Echtglas ET2 glatt, hell - 8 mm  
mit Reichel Top-Clean  
Glashöhe 2000 mm

Lieferung mit Querkonsole (C74 chrom, hochglanz)



### Wannenmontage - WE

bis 900	RA 62 L - 900	RA 62 R - 900	794,-
bis 1200	RA 62 L - 1200	RA 62 R - 1200	897,-
bis 1400	RA 62 L - 1400	RA 62 R - 1400	1.006,-
bis 1600	RA 62 L - 1600	RA 62 R - 1600	1.121,-

### Bodenmontage - NB

bis 900	RA 62 L - B 900	RA 62 R - B 900	794,-
bis 1200	RA 62 L - B 1200	RA 62 R - B 1200	897,-
bis 1400	RA 62 L - B 1400	RA 62 R - B 1400	1006,-
bis 1600	RA 62 L - B 1600	RA 62 R - B 1600	1121,-

### Sondermaße - Bitte Aufmaß beifügen! (Aufpreis auf nächstliegende Normbreite)

300 - 1600	Höhe bis 2100	RA 62 L - Son2	RA 62 R - Son2	+ 190,-
------------	---------------	----------------	----------------	---------

### Farben

- Beschläge und Abdeckungen: chrom, hochglanz
- Beschläge und Abdeckungen: chrom, satin

C74

Standard  
ohne Aufpreis

C70

### Echtglasvarianten (ESG) mit Glasveredelung Reichel Top Clean - RTC

- glatt, hell
- Klaris Plus, hell (Glasveredelung integriert - kein RTC)
- Teilsatin, hell (Dekorhöhe: Mittleres Drittel)
- Satin-Verlauf, hell (Dekor: Mittig nach oben und unten regressiv auslaufend)
- Satin, hell
- Dekor „Marmoria“ außen, mattweiß (max. Größe je Scheibe 1600 x 2100 mm)
- Dekor „Elements“ außen, mattweiß (max. Größe je Scheibe 1600 x 2400 mm)
- Chinchilla, hell
- Carré, hell
- Weitere Glasvarianten und -dekore auf Anfrage (siehe Seite 286)

ET2

Standard

KP1

+ 251,-

ES5

+ 229,-

ES9

+ 313,-

ES8

+ 313,-

EM6

+ 229,-

EE7

+ 229,-

CT4

+ 290,-

CW9

+ 290,-

### Schrägen und Ausschnitte

- Je Scheibenschrägschnitt
- Je Ausschnitt

SOND

+ 242,-

SOND

+ 242,-

### Zubehör (mehr ab Seite 60)

- Badetuchhalter** für Seitenwände, innen glasbündig. Montagehöhe 500 mm ab Oberkante Glasscheibe. Andere Höhe ohne Aufpreis möglich. Farbe wie Seitenwand. Muss mit Seitenwand bestellt werden - nicht nachrüstbar.

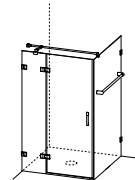

RA ZB 19 - E71

+ 148,-

RA ZB 19 - C74

+ 194,-

### Bestellbeispiel:

Artikelnummer	Farbe	Glas- variante	Glas- veredelung
RA 62 R - 900	C74	ET2	RTC

**AUFMAß  
BEACHTEN**  
weitere Informationen ab Seite 64

- Preise in EUR, zzgl. MwSt.
- Maßangaben in Millimeter (mm)
- Alle Maßangaben unterliegen einer Toleranz von  $\pm 2$  mm
- Technische Änderungen vorbehalten. Für Irrtümer und Druckfehler übernehmen wir keine Haftung

# Avera \_ RA

## Ecklösung, Höhe 2000 mm

Pendel-Falttür RA 161	WE Wanneneinbaumaß	Artikelnummer		Preis C74 chrom, hochglanz ET2 glatt, hell - RTC Höhe 2000 mm
	NB Nassbereich	links	rechts	

### Pendel-Falttür 2-teilig

- zur Kombination mit RA 62  
Seitenwand in Türhöhe



Abb. RA 161 L mit  
RA 62 R

### Draufsicht Einbausituation

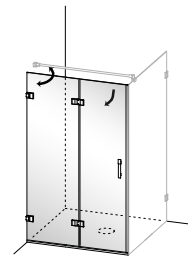
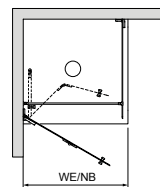

Standard:  
Beschläge und  
Abdeckungen C74 chrom, hochglanz  
Türgriff Stangengriff Avera mit  
Anschlagpuffer  
Echtglas ET2 glatt, hell - 8 mm  
mit Reichel Top-Clean  
Glashöhe 2000 mm

Türöffnung:  
Nach innen und außen

Türverschluss:  
PVC-Magnetdichtung an Tür  
Alu-Magnetprofil an Seitenwand

### Wannenmontage - WE

bis 800	RA 161 L - 800	RA 161 R - 800	1.288,-
bis 1050	RA 161 L - 1000	RA 161 R - 1000	1.334,-

### Bodenmontage - NB

bis 800	RA 161 L - B 800	RA 161 R - B 800	1.288,-
bis 1050	RA 161 L - B 1000	RA 161 R - B 1000	1.334,-

### Sondermaße - Bitte Aufmaß beifügen! (Aufpreis auf nächstliegende Normbreite)

400 - 1050	Höhe bis 2100	RA 161 L - Son2	RA 161 R - Son2	+ 138,-
------------	---------------	-----------------	-----------------	---------

### Maximale Flügelbreite 1050 mm

### Farben

- Beschläge und Abdeckungen: chrom, hochglanz
- Beschläge und Abdeckungen: chrom, satin

C74 Standard  
C70 ohne Aufpreis

### Echtglasvarianten (ESG) mit Glasveredelung Reichel Top Clean - RTC

- glatt, hell
- Klaris Plus, hell (Glasveredelung integriert - kein RTC)
- Teilsatin, hell (Dekorhöhe: Mittleres Drittel)
- Satin-Verlauf, hell (Dekor: Mittig nach oben und unten regressiv auslaufend)
- Satin, hell
- Dekor „Marmor“ außen, mattweiß (max. Größe je Scheibe 1600 x 2100 mm)
- Dekor „Elements“ außen, mattweiß (max. Größe je Scheibe 1600 x 2400 mm)
- Chinchilla, hell
- Carré, hell
- Weitere Glasvarianten und -dekore auf Anfrage (siehe Seite 286)

ET2 Standard  
KP1 + 242,-  
ES5 + 196,-  
ES9 + 293,-  
ES8 + 293,-  
EM6 + 196,-  
EE7 + 196,-  
CT4 + 224,-  
CW9 + 224,-

### Schrägen und Ausschnitte

- Je Scheibenschrägschnitt
- Je Ausschnitt

SOND + 242,-  
SOND + 242,-

### Türverschluss

#### Standard

- PVC-Magnetdichtung an Tür.  
Alu-Magnetprofil an Seitenwand

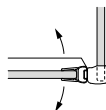

Standard

### Zubehör (mehr ab Seite 60)

- Zusätzlicher Griff am Grundflügel

RA FG 33 - C70 + 86,-  
RA FG 33 - C74 + 86,-

### Bestellbeispiel:

Artikelnummer	Farbe	Glas- variante	Glas- veredelung
RA 161 L - 800	C74	ET2	RTC

**AUFMAß  
BEACHTEN**  
weitere Informationen ab Seite 64

- Preise in EUR, zzgl. MwSt.
- Maßangaben in Millimeter (mm)
- Alle Maßangaben unterliegen einer Toleranz von  $\pm 2$  mm
- Technische Änderungen vorbehalten. Für Irrtümer und Druckfehler übernehmen wir keine Haftung

Seitenwand RA 62	WE Wanneneinbaumaß	Artikelnummer		Preis C74 chrom, hochglanz ET2 glatt, hell - RTC Höhe 2000 mm
	NB Nassbereich	links	rechts	

Seitenwand in Türhöhe  
zur Kombination mit RA 161,  
RA 110, RA 116



Abb. RA 62 R mit  
RA 161 L

Draufsicht Einbausituation

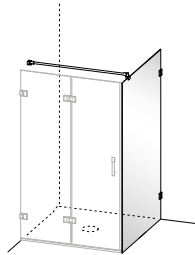
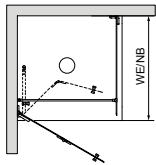

Standard:  
Beschläge und  
Abdeckungen C74 chrom, hochglanz  
Echtglas ET2 glatt, hell - 8 mm  
mit Reichel Top-Clean  
Glashöhe 2000 mm

Lieferung mit Querkonsole  
(C74 chrom, hochglanz)

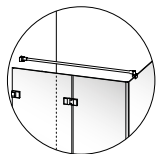

Wannenmontage - WE				
bis 900	RA 62 L - 900	RA 62 R - 900		794,-
bis 1200	RA 62 L - 1200	RA 62 R - 1200		897,-
bis 1400	RA 62 L - 1400	RA 62 R - 1400		1.006,-
bis 1600	RA 62 L - 1600	RA 62 R - 1600		1.121,-

Bodenmontage - NB				
bis 900	RA 62 L - B 900	RA 62 R - B 900		794,-
bis 1200	RA 62 L - B 1200	RA 62 R - B 1200		897,-
bis 1400	RA 62 L - B 1400	RA 62 R - B 1400		1.006,-
bis 1600	RA 62 L - B 1600	RA 62 R - B 1600		1.121,-

**Sondermaße - Bitte Aufmaß beifügen!** (Aufpreis auf nächstliegende Normbreite)

300 - 1600	Höhe bis 2100	RA 62 L - Son2	RA 62 R - Son2	+ 190,-
------------	---------------	----------------	----------------	---------

### Farben

- Beschläge und Abdeckungen: chrom, hochglanz
- Beschläge und Abdeckungen: chrom, satin

**C74** Standard  
**C70** ohne Aufpreis

### Echtglasvarianten (ESG) mit Glasveredelung Reichel Top Clean - RTC

- glatt, hell
- Klaris Plus, hell (Glasveredelung integriert - kein RTC)
- Teilsatin, hell (Dekorhöhe: Mittleres Drittel)
- Satin-Verlauf, hell (Dekor: Mittig nach oben und unten regressiv auslaufend)
- Satin, hell
- Dekor „Marmor“ außen, mattweiß (max. Größe je Scheibe 1600 x 2100 mm)
- Dekor „Elements“ außen, mattweiß (max. Größe je Scheibe 1600 x 2400 mm)
- Chinchilla, hell
- Carré, hell
- Weitere Glasvarianten und -dekore auf Anfrage (siehe Seite 286)

**ET2** Standard  
**KP1** + 251,-  
**ES5** + 229,-  
**ES9** + 313,-  
**ES8** + 313,-  
**EM6** + 229,-  
**EE7** + 229,-  
**CT4** + 290,-  
**CW9** + 290,-

### Schrägen und Ausschnitte

- Je Scheibenschrägschnitt
- Je Ausschnitt

**SOND** + 242,-  
**SOND** + 242,-

### Zubehör (mehr ab Seite 60)

- **Badetuchhalter** für Seitenwände, innen glasbündig. Montagehöhe 500 mm ab Oberkante Glasscheibe. Andere Höhe ohne Aufpreis möglich. Farbe wie Seitenwand. Muss mit Seitenwand bestellt werden - nicht nachrüstbar.



**RA ZB 19 - E71** + 148,-  
**RA ZB 19 - C74** + 194,-

### Bestellbeispiel:

Artikelnummer	Farbe	Glas- variante	Glas- veredelung
RA 62 R - 900	C74	ET2	RTC

**AUFMAß  
BEACHTEN**  
weitere Informationen ab Seite 64

- Preise in EUR, zzgl. MwSt.
- Maßangaben in Millimeter (mm)
- Alle Maßangaben unterliegen einer Toleranz von  $\pm 2$  mm
- Technische Änderungen vorbehalten. Für Irrtümer und Druckfehler übernehmen wir keine Haftung

# Avera \_ RA

## Ecklösung, Höhe 2000 mm

Pendeltür RA 440	WE Wanneneinbaumaß NB Nassbereich		Artikelnummer		Preis C74 chrom, hochglanz ET2 glatt, hell - RTC Höhe 2000 mm
	B	T	links	rechts	

### Pendeltür 1-flügelig mit Festteil



Abb. RA 440 R

### Draufsicht Einbausituation



Standard:  
 Beschläge und Abdeckungen C74 chrom, hochglanz  
 Türgriff Stangengriff Avera mit Anschlagpuffer  
 Echtglas ET2 glatt, hell - 8 mm mit Reichel Top-Clean  
 Glashöhe 2000 mm  
 Türöffnung:  
 Nach innen und außen  
 Türverschluss:  
 PVC-Magnetdichtungen  
 Alu-Magnetprofil an Wand  
 Lieferung mit Querkonsole (C74 chrom, hochglanz)

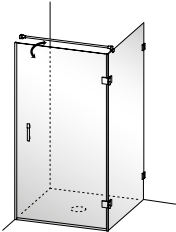
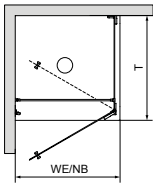
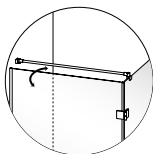

Wannenmontage - WE				
bis 950	bis 1000	RA 440 L - 9001000	RA 440 R - 9001000	1.920,-
	bis 1200	RA 440 L - 9001200	RA 440 R - 9001200	2.120,-
Bodenmontage - NB				
bis 950	bis 1000	RA 440 L - B 9001000	RA 440 R - B 9001000	1.920,-
	bis 1200	RA 440 L - B 9001200	RA 440 R - B 9001200	2.120,-
<b>Sondermaße - Bitte Aufmaß beifügen! (Aufpreis auf nächstliegende Normbreite)</b>				
Breite max. 950 mm, Tiefe max. 1200 mm		Höhe bis 2100	RA 440X - Son2	+ 253,-

### Farben

- Beschläge und Abdeckungen: chrom, hochglanz **C74** Standard
- Beschläge und Abdeckungen: chrom, satin **C70** ohne Aufpreis

### Echtglasvarianten (ESG) mit Glasveredelung Reichel Top Clean - RTC

- glatt, hell **ET2** Standard
- Klaris Plus, hell (Glasveredelung integriert - kein RTC) **KP1** + 500,-
- Teilsatin, hell (Dekorhöhe: Mittleres Drittel) **ES5** + 425,-
- Satin-Verlauf, hell (Dekor: Mittig nach oben und unten regressiv auslaufend) **ES9** + 650,-
- Satin, hell **ES8** + 650,-
- Dekor „Marmor“ außen, mattweiß (max. Größe je Scheibe 1600 x 2100 mm) **EM6** + 425,-
- Dekor „Elements“ außen, mattweiß (max. Größe je Scheibe 1600 x 2400 mm) **EE7** + 425,-
- Chinchilla, hell **CT4** + 500,-
- Carré, hell **CW9** + 500,-
- Weitere Glasvarianten und -dekore auf Anfrage (siehe Seite 286)

### Schrägen und Ausschnitte

- Je Scheibenschrägschnitt **SOND** + 242,-
- Je Ausschnitt **SOND** + 242,-

### Türverschluss

- Standard
- PVC-Magnetdichtung am Glas,  
Alu-Magnetprofil an Wand

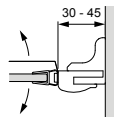

Standard

### Zubehör (mehr ab Seite 60)

- **Badetuchhalter** für Seitenwände, innen glasbündig. Montagehöhe 500 mm ab Oberkante Glasscheibe. Andere Höhe ohne Aufpreis möglich. Farbe wie Seitenwand  
 Muss mit Seitenwand bestellt werden - nicht nachrüstbar.

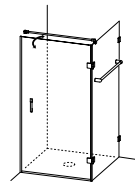

**RA ZB 19 - E71** + 148,-  
**RA ZB 19 - C74** + 194,-

### Bestellbeispiel:

Artikelnummer	Farbe	Glas-variante	Glas-veredelung
RA 440 R - 9001000	C74	ET2	RTC

**AUFMAß  
BEACHTEN**  
 weitere Informationen ab Seite 64

- Preise in EUR, zzgl. MwSt.
- Maßangaben in Millimeter (mm)
- Alle Maßangaben unterliegen einer Toleranz von  $\pm 2$  mm
- Technische Änderungen vorbehalten. Für Irrtümer und Druckfehler übernehmen wir keine Haftung

Pendeltür RA 442	WE Wanneneinbaumaß NB Nassbereich		Festteil- breite Y	Breite Türflügel X	Artikelnummer		Preis C74 chrom, hochglanz ET2 glatt, hell - RTC Höhe 2000 mm
	B	T			links	rechts	

### Pendeltür 1-flügelig mit Festteil links und rechts



Abb. RA 442 R

### Draufsicht Einbausituation

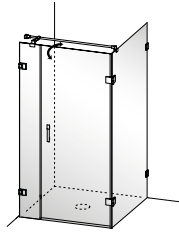
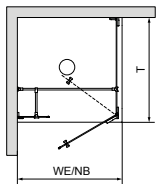

### Standard:

Beschläge und Abdeckungen C74 chrom, hochglanz  
Türgriff Stangengriff Avera mit Anschlagpuffer  
Echtglas ET2 glatt, hell - 8 mm mit Reichel Top-Clean  
Glashöhe 2000 mm

### Türöffnung:

Nach innen und außen

### Türverschluss:

PVC-Magnetdichtungen

Lieferung mit Querkonsole mit Festteilanschluss

(C74 chrom, hochglanz)

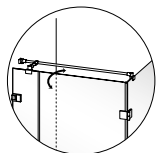

### Wannenmontage - WE

bis 1000	bis 800	min. 193 mm	500 - 900 mm	RA 442 L - 1000800	RA 442 R - 1000800	2.495,-
	bis 900			RA 442 L - 1000900	RA 442 R - 1000900	
	bis 1000			RA 442 L - 10001000	RA 442 R - 10001000	
	bis 1100			RA 442 L - 10001100	RA 442 R - 10001100	
	bis 1200			RA 442 L - 10001200	RA 442 R - 10001200	
bis 1200	bis 800	min. 193 mm	500 - 900 mm	RA 442 L - 1200800	RA 442 R - 1200800	2.495,-
	bis 900			RA 442 L - 1200900	RA 442 R - 1200900	
	bis 1000			RA 442 L - 12001000	RA 442 R - 12001000	
	bis 1100			RA 442 L - 12001100	RA 442 R - 12001100	
	bis 1200			RA 442 L - 12001200	RA 442 R - 12001200	

### Bodenmontage - NB

bis 1000	bis 800	min. 193 mm	500 - 900 mm	RA 442 L - B 1000800	RA 442 R - B 1000800	2.495,-
	bis 900			RA 442 L - B 1000900	RA 442 R - B 1000900	
	bis 1000			RA 442 L - B 10001000	RA 442 R - B 10001000	
	bis 1100			RA 442 L - B 10001100	RA 442 R - B 10001100	
	bis 1200			RA 442 L - B 10001200	RA 442 R - B 10001200	
bis 1200	bis 800	min. 193 mm	500 - 900 mm	RA 442 L - B 1200800	RA 442 R - B 1200800	2.495,-
	bis 900			RA 442 L - B 1200900	RA 442 R - B 1200900	
	bis 1000			RA 442 L - B 12001000	RA 442 R - B 12001000	
	bis 1100			RA 442 L - B 12001100	RA 442 R - B 12001100	
	bis 1200			RA 442 L - B 12001200	RA 442 R - B 12001200	

### Sondermaße - Bitte Aufmaß beifügen! (Aufpreis auf nächstliegende Normbreite)

Breite max. 1400 mm, Tiefe max. 1400 mm	Höhe bis 2100	RA 442X - Son2	+ 253,-
--	---------------	----------------	---------

### Farben

- Beschläge und Abdeckungen: chrom, hochglanz
- Beschläge und Abdeckungen: chrom, satin

C74 Standard  
C70 ohne Aufpreis

### Echtglasvarianten (ESG) mit Glasveredelung Reichel Top Clean - RTC

- glatt, hell
- Klaris Plus, hell (Glasveredelung integriert - kein RTC)
- Teilsatin, hell (Dekorhöhe: Mittleres Drittel)
- Satin-Verlauf, hell (Dekor: Mittig nach oben und unten regressiv auslaufend)
- Satin, hell
- Dekor „Marmorita“ außen, mattweiß (max. Größe je Scheibe 1600 x 2100 mm)
- Dekor „Elements“ außen, mattweiß (max. Größe je Scheibe 1600 x 2400 mm)
- Chinchilla, hell
- Carré, hell
- Weitere Glasvarianten und -dekore auf Anfrage (siehe Seite 286)

ET2 Standard  
KP1 + 500,-  
ES5 + 425,-  
ES9 + 650,-  
ES8 + 650,-  
EM6 + 425,-  
EE7 + 425,-  
CT4 + 500,-  
CW9 + 500,-

### Schrägen und Ausschnitte

- Je Scheibenschrägschnitt
- Je Ausschnitt

SOND + 242,-  
SOND + 242,-

### Türverschluss

#### Standard

- PVC-Magnetdichtungen



Standard

### Zubehör (mehr ab Seite 60)

- **Badetuchhalter** für Seitenwände, innen glasbündig. Montagehöhe 500 mm ab Oberkante Glasscheibe. Andere Höhe ohne Aufpreis möglich. Farbe wie Seitenwand Muss mit Seitenwand bestellt werden - nicht nachrüstbar.

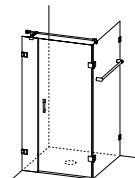

RA ZB 19 - E71 + 148,-  
RA ZB 19 - C74 + 194,-

### Bestellbeispiel:

Artikelnummer	Farbe	Glas- variante	Glas- veredelung
RA 442 R - 1000900	C74	ET2	RTC

**AUFMAß  
BEACHTEN**  
weitere Informationen ab Seite 64

- Preise in EUR, zzgl. MwSt.
- Maßangaben in Millimeter (mm)
- Alle Maßangaben unterliegen einer Toleranz von  $\pm 2$  mm
- Technische Änderungen vorbehalten. Für Irrtümer und Druckfehler übernehmen wir keine Haftung

# Avera \_ RA

## Ecklösung, einzelnstehend, Höhe 2000 mm

Pendeltür RA 425	WE	Festteil- breite min.	Flügel- breite max.	Artikelnummer		Preis C74 chrom, hochglanz ET2 glatt, hell - RTC Höhe 2000 mm
	Wanneneinbaumaß			links	rechts	

### Pendeltür 1-flügelig mit Festteil



Abb. RA 425 L

Wannenmontage - WE						
bis 800	200	1050	RA 425 L - 800	RA 425 R - 800	1.254,-	
bis 1000			RA 425 L - 1000	RA 425 R - 1000	1.323,-	
bis 1200			RA 425 L - 1200	RA 425 R - 1200	1.392,-	
bis 1400			RA 425 L - 1400	RA 425 R - 1400	1.438,-	

Bodenmontage - NB						
bis 800	200	1050	RA 425 L - B 800	RA 425 R - B 800	1.254,-	
bis 1000			RA 425 L - B 1000	RA 425 R - B 1000	1.323,-	
bis 1200			RA 425 L - B 1200	RA 425 R - B 1200	1.392,-	
bis 1400			RA 425 L - B 1400	RA 425 R - B 1400	1.438,-	

Sondermaße - Bitte Aufmaß beifügen! (Aufpreis auf nächstliegende Normbreite)						
700 - 1400	Höhe bis 2100	RA 425 L - Son2	RA 425 R - Son2	+ 138,-		

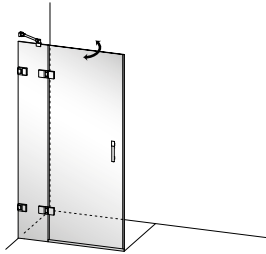
### Maximale Flügelbreite 1050 mm

### Draufsicht Einbausituation

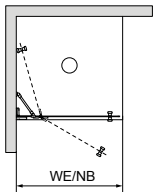

Standard:  
 Beschläge und  
 Abdeckungen C74 chrom, hochglanz  
 Türgriff Stangengriff Avera mit  
 Anschlagpuffer  
 Echtglas ET2 glatt, hell - 8 mm  
 mit Reichel Top-Clean  
 Glashöhe 2000 mm

Türöffnung:  
 Nach innen und außen  
 Lieferung mit Festteilkonsole  
 (C74 chrom, hochglanz)

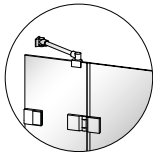

### Farben

- Beschläge und Abdeckungen: chrom, hochglanz **C74** Standard
- Beschläge und Abdeckungen: chrom, satin **C70** ohne Aufpreis

### Echtglasvarianten (ESG) mit Glasveredelung Reichel Top Clean - RTC

- glatt, hell **ET2** Standard
- Klaris Plus, hell (Glasveredelung integriert - kein RTC) **KP1** + 242,-
- Teilsatin, hell (Dekorhöhe: Mittleres Drittel) **ES5** + 196,-
- Satin-Verlauf, hell (Dekor: Mittig nach oben und unten regressiv auslaufend) **ES9** + 293,-
- Satin, hell **ES8** + 293,-
- Dekor „Marmor“ außen, mattweiß (max. Größe je Scheibe 1600 x 2100 mm) **EM6** + 196,-
- Dekor „Elements“ außen, mattweiß (max. Größe je Scheibe 1600 x 2400 mm) **EE7** + 196,-
- Chinchilla, hell **CT4** + 224,-
- Carré, hell **CW9** + 224,-
- Weitere Glasvarianten und -dekore auf Anfrage (siehe Seite 286)

### Schrägen und Ausschnitte

- Je Scheibenschrägschnitt **SOND** + 242,-
- Je Ausschnitt **SOND** + 242,-

### Zubehör (mehr ab Seite 60)

- **Glaskanten-Schutzprofile** für die vordere senkrechte Glaskante.  **RA KS 42 - E71** + 61,-  
**RA KS 42 - G71** + 61,-  
**RA KS 42 - C74** + 118,-  
 (C74 nur Höhe 2000 mm)

### Bestellbeispiel:

Artikelnummer	Farbe	Glas- variante	Glas- veredelung
RA 425 L - 800	C74	ET2	RTC

**AUFMAß  
BEACHTEN**  
 weitere Informationen ab Seite 64

- Preise in EUR, zzgl. MwSt.
- Maßangaben in Millimeter (mm)
- Alle Maßangaben unterliegen einer Toleranz von ± 2 mm
- Technische Änderungen vorbehalten. Für Irrtümer und Druckfehler übernehmen wir keine Haftung

## Ecklösung, einzelstehend, Höhe 2000 mm

Pendel-Falлтür RA 435	WE	Festteil- breite min.	Flügel- breite max.	Artikelnummer		Preis C74 chrom, hochglanz ET2 glatt, hell - RTC Höhe 2000 mm
	Wanneneinbaumaß			links	rechts	

### Pendel-Falлтür 2-teilig mit Festteil



Abb. RA 435 L

### Draufsicht Einbausituation



Standard:  
 Beschläge und Abdeckungen C74 chrom, hochglanz  
 Türgriff Stangengriff Avera mit Anschlagpuffer  
 Echtglas ET2 glatt, hell - 8 mm mit Reichel Top-Clean  
 Glashöhe 2000 mm  
 Türöffnung:  
 Nach innen und außen  
 Lieferung mit Festteilkonsole (C74 chrom, hochglanz)

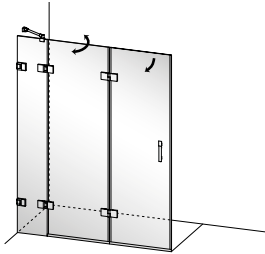
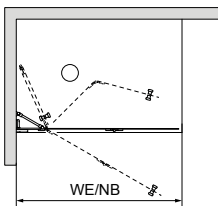
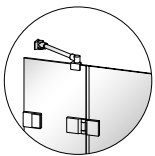

### Wannenmontage - WE

bis 1000	200	1050	RA 435 L - 1000	RA 435 R - 1000	1.702,-
bis 1400			RA 435 L - 1400	RA 435 R - 1400	1.760,-
bis 1600			RA 435 L - 1600	RA 435 R - 1600	1.829,-
bis 2000			RA 435 L - 2000	RA 435 R - 2000	1.875,-

### Bodenmontage - NB

bis 1000	200	1050	RA 435 L - B 1000	RA 435 R - B 1000	1.702,-
bis 1400			RA 435 L - B 1400	RA 435 R - B 1400	1.760,-
bis 1600			RA 435 L - B 1600	RA 435 R - B 1600	1.829,-
bis 2000			RA 435 L - B 2000	RA 435 R - B 2000	1.875,-

### Sondermaße - Bitte Aufmaß beifügen! (Aufpreis auf nächstliegende Normbreite)

700 - 2000	Höhe bis 2100	RA 435 L - Son2	RA 435 R - Son2	+ 248,-
------------	---------------	-----------------	-----------------	---------

### Maximale Flügelbreite 1050 mm

### Farben

- Beschläge und Abdeckungen: chrom, hochglanz **C74** Standard
- Beschläge und Abdeckungen: chrom, satin **C70** ohne Aufpreis

### Echtglasvarianten (ESG) mit Glasveredelung Reichel Top Clean - RTC

- glatt, hell **ET2** Standard
- Klaris Plus, hell (Glasveredelung integriert - kein RTC) **KP1** + 334,-
- Teilsatin, hell (Dekorhöhe: Mittleres Drittel) **ES5** + 242,-
- Satin-Verlauf, hell (Dekor: Mittig nach oben und unten regressiv auslaufend) **ES9** + 408,-
- Satin, hell **ES8** + 408,-
- Dekor „Marmor“ außen, mattweiß (max. Größe je Scheibe 1600 x 2100 mm) **EM6** + 242,-
- Dekor „Elements“ außen, mattweiß (max. Größe je Scheibe 1600 x 2400 mm) **EE7** + 242,-
- Chinchilla, hell **CT4** + 276,-
- Carré, hell **CW9** + 276,-
- Weitere Glasvarianten und -dekore auf Anfrage (siehe Seite 286)

### Schrägen und Ausschnitte

- Je Scheibenschrägschnitt **SOND** + 242,-
- Je Ausschnitt **SOND** + 242,-

### Zubehör (mehr ab Seite 60)

- **Glaskanten-Schutzprofile** für die vordere senkrechte Glaskante. 
  - RA KS 42 - E71** + 61,-
  - RA KS 42 - G71** + 61,-
  - RA KS 42 - C74** + 118,- (C74 nur Höhe 2000 mm)
- **Zusätzlicher Griff am Mittelflügel**
  - RA FG 33 - C70** + 86,-
  - RA FG 33 - C74** + 86,-

### Bestellbeispiel:

Artikelnummer	Farbe	Glas- variante	Glas- veredelung
RA 435 L - 1000	C74	ET2	RTC

**AUFMAß  
BEACHTEN**  
 weitere Informationen ab Seite 64

- Preise in EUR, zzgl. MwSt.
- Maßangaben in Millimeter (mm)
- Alle Maßangaben unterliegen einer Toleranz von  $\pm 2$  mm
- Technische Änderungen vorbehalten. Für Irrtümer und Druckfehler übernehmen wir keine Haftung

# Avera \_ RA

## Ecklösung Seitenwand, Höhe 2000 mm

Seitenwand RA 610	WE Wanneneinbaumaß	Artikelnummer		Preis Chrom, hochglanz C74 ET2 glatt, hell - RTC Höhe 2000 mm
	NB Nassbereich	links	rechts	

### Seitenwand



Abb. RA 610 L

Wannenmontage - WE				
bis 1000	RA 610 L - 1000	RA 610 R - 1000		854,-
bis 1200	RA 610 L - 1200	RA 610 R - 1200		1007,-
bis 1400	RA 610 L - 1400	RA 610 R - 1400		1.224,-
bis 1600	RA 610 L - 1600	RA 610 R - 1600		1.289,-

Bodenmontage - NB				
bis 1000	RA 610 L - B 1000	RA 610 R - B 1000		854,-
bis 1200	RA 610 L - B 1200	RA 610 R - B 1200		1.007,-
bis 1400	RA 610 L - B 1400	RA 610 R - B 1400		1.224,-
bis 1600	RA 610 L - B 1600	RA 610 R - B 1600		1.389,-

Sondermaße - Bitte Aufmaß beifügen! (Aufpreis auf nächstliegende Normbreite)				
300 - 1600	Höhe bis 2100	RA 610 L - Son2	RA 610 R - Son2	+ 217,-

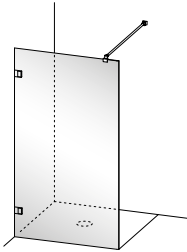
### Draufsicht Einbausituation

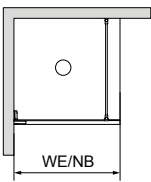

**Standard:**  
 Beschläge und Abdeckungen C74 chrom, hochglanz  
 Echtglas ET2 glatt, hell - 8 mm mit Reichel Top Clean  
 Glashöhe 2000 mm  
 Lieferung mit Querkonsole (C74 chrom, hochglanz)  
 Länge 1200 mm

### Farben

- Beschläge und Abdeckungen: chrom, hochglanz **C74** Standard
- Beschläge und Abdeckungen: chrom, satin **C70** ohne Aufpreis

### Echtglasvarianten (ESG) mit Glasveredelung Reichel Top Clean - RTC

- glatt, hell **ET2** Standard
- Klaris Plus, hell (Glasveredelung integriert - kein RTC) **KP1** + 253,-
- Teilsatin, hell (Dekorhöhe: Mittleres Drittel) **ES5** + 229,-
- Satin-Verlauf, hell (Dekor: Mittig nach oben und unten regressiv auslaufend) **ES9** + 313,-
- Satin, hell **ES8** + 313,-
- Dekor „Marmoria“ außen, mattweiß (max. Größe je Scheibe 1600 x 2100 mm) **EM6** + 229,-
- Dekor „Elements“ außen, mattweiß (max. Größe je Scheibe 1600 x 2400 mm) **EE7** + 229,-
- Chinchilla, hell **CT4** + 290,-
- Carré, hell **CW9** + 290,-
- Weitere Glasvarianten und -dekore auf Anfrage (siehe Seite 286)

### Schrägen und Ausschnitte

- Je Scheibenschrägschnitt **SOND** + 242,-
- Je Ausschnitt **SOND** + 242,-

### Zubehör (mehr ab Seite 60)

- **Badetuchhalter** für Seitenwände, innen glasbündig. Montagehöhe 500 mm ab Oberkante Glasscheibe. Andere Höhe ohne Aufpreis möglich. Farbe wie Seitenwand. Muss mit Seitenwand bestellt werden - nicht nachrüstbar.

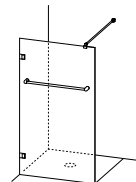

- RA ZB 19 - E71** + 148,-
- RA ZB 19 - C74** + 194,-

- **Glaskanten-Schutzprofil** für die vordere senkrechte Glaskante des Drehflügels



- RA KS 42 - E71** + 61,-
- RA KS 42 - G71** + 61,-
- RA KS 42 - C74** + 118,-  
(C74 nur Höhe 2000 mm)

### Bestellbeispiel:

Artikelnummer	Farbe	Glas-variante	Glas-veredelung
RA 610 L - 1000	C74	ET2	RTC

**AUFMAß  
BEACHTEN**  
 weitere Informationen ab Seite 64

- Preise in EUR, zzgl. MwSt.
- Maßangaben in Millimeter (mm)
- Alle Maßangaben unterliegen einer Toleranz von ± 2 mm
- Technische Änderungen vorbehalten. Für Irrtümer und Druckfehler übernehmen wir keine Haftung

## Ecklösung Seitenwand mit Pendelflügel, Höhe 2000 mm

Seitenwand mit Pendelflügel RA 613	WE Wanneneinbaumaß	F Türflügel	Artikelnummer		Preis Chrom, hochglanz C74 ET2 glatt, hell - RTC Höhe 2000 mm
	NB Nassbereich		links	rechts	

### Seitenwand mit Pendelflügel



Abb. RA 613 L

### Draufsicht Einbausituation

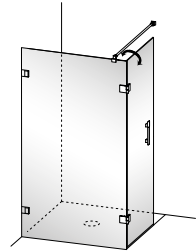
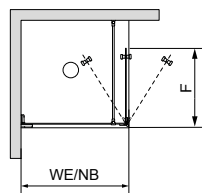

**Standard:**  
Beschläge und Abdeckungen C74 chrom, hochglanz  
Echtglas ET2 glatt, hell - 8 mm mit Reichel Top Clean  
Glashöhe 2000 mm

**Flügelöffnung:**  
Nach innen 90°, nach außen 90° von abgewinkelter Schließposition

Lieferung mit Querkonsole (C74 chrom, hochglanz)  
Länge 1200 mm

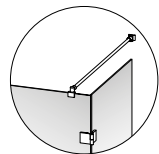

Wannenmontage - WE					
bis 1000	300 - 700	RA 613 L - 1000	RA 613 R - 1000	1.466,-	
bis 1200		RA 613 L - 1200	RA 613 R - 1200	1.543,-	
bis 1400		RA 613 L - 1400	RA 613 R - 1400	1.837,-	
bis 1600		RA 613 L - 1600	RA 613 R - 1600	2.027,-	

Bodenmontage - NB					
bis 1000	300 - 700	RA 613 L - B 1000	RA 613 R - B 1000	1.466,-	
bis 1200		RA 613 L - B 1200	RA 613 R - B 1200	1.543,-	
bis 1400		RA 613 L - B 1400	RA 613 R - B 1400	1.837,-	
bis 1600		RA 613 L - B 1600	RA 613 R - B 1600	2.027,-	

Sondermaße - Bitte Aufmaß beifügen! (Aufpreis auf nächstliegende Normbreite)					
300 - 1600	Höhe bis 2100	RA 613 L - Son2	RA 613 R - Son2	+ 263,-	

### Farben

- Beschläge und Abdeckungen: chrom, hochglanz **C74** Standard
- Beschläge und Abdeckungen: chrom, satin **C70** ohne Aufpreis

### Echtglasvarianten (ESG) mit Glasveredelung Reichel Top Clean - RTC

- glatt, hell **ET2** Standard
- Klaris Plus, hell (Glasveredelung integriert - kein RTC) **KP1** + 345,-
- Teilsatin, hell (Dekorhöhe: Mittleres Drittel) **ES5** + 281,-
- Satin-Verlauf, hell (Dekor: Mittig nach oben und unten regressiv auslaufend) **ES9** + 434,-
- Satin, hell **ES8** + 434,-
- Dekor „Marmorä“ außen, mattweiß (max. Größe je Scheibe 1600 x 2100 mm) **EM6** + 281,-
- Dekor „Elements“ außen, mattweiß (max. Größe je Scheibe 1600 x 2400 mm) **EE7** + 281,-
- Chinchilla, hell **CT4** + 337,-
- Carré, hell **CW9** + 337,-
- Weitere Glasvarianten und -dekore auf Anfrage (siehe Seite 286)

### Schrägen und Ausschnitte

- Je Scheibenschrägschnitt **SOND** + 242,-
- Je Ausschnitt **SOND** + 242,-

### Zubehör (mehr ab Seite 60)

- **Glaskanten-Schutzprofil** für die vordere senkrechte Glaskante des Drehflügels



- RA KS 42 - E71** + 61,-
- RA KS 42 - G71** + 61,-
- RA KS 42 - C74** + 118,-  
(C74 nur Höhe 2000 mm)

### Bestellbeispiel:

Artikelnummer	Farbe	Glas-variante	Glas-veredelung
RA 613 L - 1000	C74	ET2	RTC

**AUFMAß  
BEACHTEN**  
weitere Informationen ab Seite 64

- Preise in EUR, zzgl. MwSt.
- Maßangaben in Millimeter (mm)
- Alle Maßangaben unterliegen einer Toleranz von ± 2 mm
- Technische Änderungen vorbehalten. Für Irrtümer und Druckfehler übernehmen wir keine Haftung



A large grid of small dots, intended for technical drawing or design.

**Reichel Duschtrennungen**  
Kreuzstraße 19, 35232 Dautphetal  
Fon +49 6468 916-0 Fax +49 6468 916-162 info@reichelkg.de www.reichelkg.de



## Ecklösung Seitenwand mit Drehflügel, Höhe 2000 mm

Seitenwand mit Drehflügel RA 614	WE Wanneneinbaumaß	F Türflügel	Artikelnummer		Preis Chrom, hochglanz C74 ET2 glatt, hell - RTC Höhe 2000 mm
	NB Nassbereich		links	rechts	

### Seitenwand mit Drehflügel



Abb. RA 614 L

### Draufsicht Einbausituation



**Standard:**  
 Beschläge und Abdeckungen C74 chrom, hochglanz  
 Echtglas ET2 glatt, hell - 8 mm mit Reichel Top Clean  
 Glashöhe 2000 mm  
 Flügelöffnung:  
 Nach außen 270° von abgewinkelter Schließposition  
 Lieferung mit Querkonsole (C74 chrom, hochglanz)  
 Länge 1200 mm

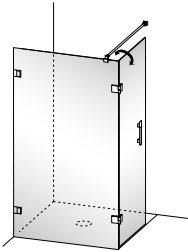
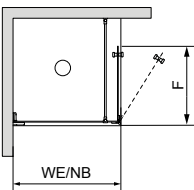
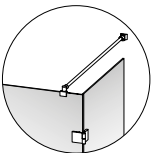

Wannenmontage - WE					
bis 1000	300 - 700	RA 614 L - 1000	RA 614 R - 1000	1.466,-	
bis 1200		RA 614 L - 1200	RA 614 R - 1200	1.543,-	
bis 1400		RA 614 L - 1400	RA 614 R - 1400	1.837,-	
bis 1600		RA 614 L - 1600	RA 614 R - 1600	2.027,-	

Bodenmontage - NB					
bis 1000	300 - 700	RA 614 L - B 1000	RA 614 R - B 1000	1.466,-	
bis 1200		RA 614 L - B 1200	RA 614 R - B 1200	1.543,-	
bis 1400		RA 614 L - B 1400	RA 614 R - B 1400	1.837,-	
bis 1600		RA 614 L - B 1600	RA 614 R - B 1600	2.027,-	

### Sondermaße - Bitte Aufmaß beifügen! (Aufpreis auf nächstliegende Normbreite)

300 - 1600	Höhe bis 2100	RA 614 L - Son2	RA 614 R - Son2	+ 263,-
------------	---------------	-----------------	-----------------	---------

### Farben

- Beschläge und Abdeckungen: chrom, hochglanz **C74** Standard
- Beschläge und Abdeckungen: chrom, satin **C70** ohne Aufpreis

### Echtglasvarianten (ESG) mit Glasveredelung Reichel Top Clean - RTC

- glatt, hell **ET2** Standard
- Klaris Plus, hell (Glasveredelung integriert - kein RTC) **KP1** + 345,-
- Teilsatin, hell (Dekorhöhe: Mittleres Drittel) **ES5** + 281,-
- Satin-Verlauf, hell (Dekor: Mittig nach oben und unten regressiv auslaufend) **ES9** + 434,-
- Satin, hell **ES8** + 434,-
- Dekor „Marmorä“ außen, mattweiß (max. Größe je Scheibe 1600 x 2100 mm) **EM6** + 281,-
- Dekor „Elements“ außen, mattweiß (max. Größe je Scheibe 1600 x 2400 mm) **EE7** + 281,-
- Chinchilla, hell **CT4** + 337,-
- Carré, hell **CW9** + 337,-
- Weitere Glasvarianten und -dekore auf Anfrage (siehe Seite 286)

### Schrägen und Ausschnitte

- Je Scheibenschrägschnitt **SOND** + 242,-
- Je Ausschnitt **SOND** + 242,-

### Zubehör (mehr ab Seite 60)

- **Glaskanten-Schutzprofil** für die vordere senkrechte Glaskante des Drehflügels



**RA KS 42 - E71** + 61,-  
**RA KS 42 - G71** + 61,-  
**RA KS 42 - C74** + 118,-  
 (C74 nur Höhe 2000 mm)

### Bestellbeispiel:

Artikelnummer	Farbe	Glas-variante	Glas-veredelung
RA 614 L - 1000	C74	ET2	RTC

**AUFMAß  
BEACHTEN**  
 weitere Informationen ab Seite 64

- Preise in EUR, zzgl. MwSt.
- Maßangaben in Millimeter (mm)
- Alle Maßangaben unterliegen einer Toleranz von ± 2 mm
- Technische Änderungen vorbehalten. Für Irrtümer und Druckfehler übernehmen wir keine Haftung

# Avera \_ RA

## Eckeinstieg, Höhe 2000 mm

Pendeltür RA 410	WE Wanneneinbaumaß		Artikelnummer		Preis Eloxal C74 silber, glanz ET2 glatt, hell - RTC Höhe 2000 mm	
	NB Nassbereich		links	rechts		
<b>Pendeltür 1-flügelig zur Kombination mit</b> <ul style="list-style-type: none"> <li>• Pendeltür RA 410</li> <li>• Pendeltür RA 420</li> <li>• Pendel-Falttür RA 421</li> <li>• Pendel-Falttür RA 431</li> </ul>	<b>Wannenmontage - WE</b>					
	bis 800		RA 410 L - 800	RA 410 R - 800	1.029,-	
	bis 1050		RA 410 L - 1000	RA 410 R - 1000	1.110,-	
	<b>Bodenmontage - NB</b>					
	bis 800		RA 410 L - B 800	RA 410 R - B 800	1.029,-	
	bis 1050		RA 410 L - B 1000	RA 410 R - B 1000	1.110,-	
	<b>Sondermaße - Bitte Aufmaß beifügen! (Aufpreis auf nächstliegende Normbreite)</b>					
	400 - 1050		Höhe bis 2100	RA 410 L - Son2	RA 410 R - Son2	+ 138,-
	<b>Maximale Flügelbreite 1050 mm</b>					



Abb. RA 410 L mit RA 410 R

Draufsicht Einbausituation

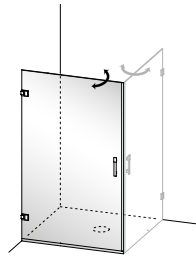
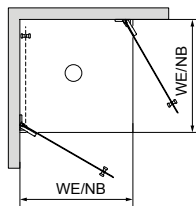

Standard:  
 Beschläge und Abdeckungen C74 chrom, hochglanz  
 Türgriff Stangengriff Avera mit Anschlagpuffer  
 Echtglas ET2 glatt, hell - 8 mm mit Reichel Top-Clean  
 Glashöhe 2000 mm  
 Türöffnung:  
 Nach innen und außen  
 Türverschluss:  
 PVC-Magnetdichtung

### Farben

- Beschläge und Abdeckungen: chrom, hochglanz
- Beschläge und Abdeckungen: chrom, satin

**C74** Standard  
**C70** ohne Aufpreis

### Echtglasvarianten (ESG) mit Glasveredelung Reichel Top Clean - RTC

- glatt, hell
- Klaris Plus, hell (Glasveredelung integriert - kein RTC)
- Teilsatin, hell (Dekorhöhe: Mittleres Drittel)
- Satin-Verlauf, hell (Dekor: Mittig nach oben und unten regressiv auslaufend)
- Satin, hell
- Dekor „Marmor“ außen, mattweiß (max. Größe je Scheibe 1600 x 2100 mm)
- Dekor „Elements“ außen, mattweiß (max. Größe je Scheibe 1600 x 2400 mm)
- Chinchilla, hell
- Carré, hell
- Weitere Glasvarianten und -dekore auf Anfrage (siehe Seite 286)

**ET2** Standard  
**KP1** + 242,-  
**ES5** + 196,-  
**ES9** + 293,-  
**ES8** + 293,-  
**EM6** + 196,-  
**EE7** + 196,-  
**CT4** + 224,-  
**CW9** + 224,-

### Schrägen und Ausschnitte

- Je Scheibenschrägschnitt
- Je Ausschnitt

**SOND** + 242,-  
**SOND** + 242,-

### Türverschluss

- PVC-Magnetdichtungen am Glas



Standard

### Zubehör ab Seite 60

### Bestellbeispiel:

Artikelnummer	Farbe	Glas-variante	Glas-veredelung
RA 410 L - 800	C74	ET2	RTC

**AUFMAß  
BEACHTEN**  
 weitere Informationen ab Seite 64

- Preise in EUR, zzgl. MwSt.
- Maßangaben in Millimeter (mm)
- Alle Maßangaben unterliegen einer Toleranz von  $\pm 2$  mm
- Technische Änderungen vorbehalten. Für Irrtümer und Druckfehler übernehmen wir keine Haftung

Pendeltür RA 420	WE	Festteilbreite min.	Flügelbreite max.	Artikelnummer		Preis C74 chrom, hochglanz ET2 glatt, hell - RTC Höhe 2000 mm
	Wanneneinbaumaß			links	rechts	

### Pendeltür 1-flügelig mit Festteil zur Kombination mit

- Pendeltür RA 420
- Pendeltür RA 410
- Pendel-Falлтür RA 421
- Pendel-Falлтür RA 431



Abb. RA 420 L mit RA 420 R

### Draufsicht Einbausituation

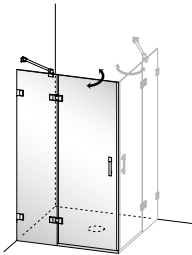
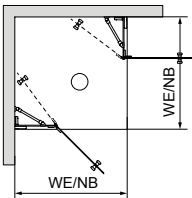

Standard:  
Beschlage und Abdeckungen C74 chrom, hochglanz  
Turgriff Stangengriff Avera mit Anschlagpuffer  
Echtglas ET2 glatt, hell - 8 mm mit Reichel Top-Clean  
Glashohe 2000 mm

Turoffnung:  
Nach innen und auen

Turverschluss:  
PVC-Magnetdichtung  
Lieferung mit Festteilkonsole (C74 chrom, hochglanz)

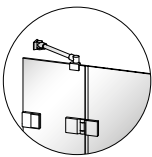

### Wannenmontage - WE

bis 800	200	1050	RA 420 L - 800	RA 420 R - 800	1.254,-
bis 1000			RA 420 L - 1000	RA 420 R - 1000	1.323,-
bis 1200			RA 420 L - 1200	RA 420 R - 1200	1.392,-
bis 1400			RA 420 L - 1400	RA 420 R - 1400	1.438,-

### Bodenmontage - NB

bis 800	200	1050	RA 420 L - B 800	RA 420 R - B 800	1.254,-
bis 1000			RA 420 L - B 1000	RA 420 R - B 1000	1.323,-
bis 1200			RA 420 L - B 1200	RA 420 R - B 1200	1.392,-
bis 1400			RA 420 L - B 1400	RA 420 R - B 1400	1.438,-

### Sondermae - Bitte Aufma beifugen! (Aufpreis auf nachstliegende Normbreite)

700 - 1400	Hohe bis 2100	RA 420 L - Son2	RA 420 R - Son2	+ 138,-
------------	----------------	-----------------	-----------------	---------

### Maximale Flugelbreite 1050 mm

### Farben

- Beschlage und Abdeckungen: chrom, hochglanz **C74** Standard
- Beschlage und Abdeckungen: chrom, satin **C70** ohne Aufpreis

### Echtglasvarianten (ESG) mit Glasveredelung Reichel Top Clean - RTC

- glatt, hell **ET2** Standard
- Klaris Plus, hell (Glasveredelung integriert - kein RTC) **KP1** + 242,-
- Teilsatin, hell (Dekorhohe: Mittleres Drittel) **ES5** + 196,-
- Satin-Verlauf, hell (Dekor: Mittig nach oben und unten regressiv auslaufend) **ES9** + 293,-
- Satin, hell **ES8** + 293,-
- Dekor „Marmor“ auen, mattwei (max. Groe je Scheibe 1600 x 2100 mm) **EM6** + 196,-
- Dekor „Elements“ auen, mattwei (max. Groe je Scheibe 1600 x 2400 mm) **EE7** + 196,-
- Chinchilla, hell **CT4** + 224,-
- Carre, hell **CW9** + 224,-
- Weitere Glasvarianten und -dekore auf Anfrage (siehe Seite 286)

### Schragen und Ausschnitte

- Je Scheibenschragschnitt **SOND** + 242,-
- Je Ausschnitt **SOND** + 242,-

### Turverschluss

- PVC-Magnetdichtungen am Glas



Standard

### Zubehor ab Seite 60

### Bestellbeispiel:

Artikelnummer	Farbe	Glasvariante	Glasveredelung
RA 420 L - 800	C74	ET2	RTC

- Preise in EUR, zzgl. MwSt.
- Maangaben in Millimeter (mm)
- Alle Maangaben unterliegen einer Toleranz von  $\pm 2$  mm
- Technische anderungen vorbehalten. Fur Irrtumer und Druckfehler ubernehmen wir keine Haftung

**AUFMA  
BEACHTEN**  
weitere Informationen ab Seite 64

# Avera \_ RA

## EckEinstieg, Höhe 2000 mm

Pendel-Falлтür RA 421	WE Wanneneinbaumaß	Artikelnummer		Preis C74 chrom, hochglanz ET2 glatt, hell - RTC Höhe 2000 mm
	NB Nassbereich	links	rechts	

### Pendel-Falлтür 2-teilig zur Kombination mit

- Pendel-Falлтür RA 421
- Pendel-Falлтür RA 431
- Pendeltür RA 410
- Pendeltür RA 420

Wannenmontage - WE				
bis 800	RA 421 L - 800	RA 421 R - 800		1.288,-
bis 1050	RA 421 L - 1000	RA 421 R - 1000		1.334,-
Bodenmontage - NB				
bis 800	RA 421 L - B 800	RA 421 R - B 800		1.288,-
bis 1050	RA 421 L - B 1000	RA 421 R - B 1000		1.334,-
Sondermaße - Bitte Aufmaß beifügen! (Aufpreis auf nächstliegende Normbreite)				
400 - 1050	Höhe bis 2100	RA 421 L - Son2	RA 421 R - Son2	+ 138,-

### Maximale Flügelbreite 1050 mm

### Farben

- Beschläge und Abdeckungen: chrom, hochglanz
- Beschläge und Abdeckungen: chrom, satin

C74 Standard  
C70 ohne Aufpreis

### Echtglasvarianten (ESG) mit Glasveredelung Reichel Top Clean - RTC

- glatt, hell
- Klaris Plus, hell (Glasveredelung integriert - kein RTC)
- Teilsatin, hell (Dekorhöhe: Mittleres Drittel)
- Satin-Verlauf, hell (Dekor: Mittig nach oben und unten regressiv auslaufend)
- Satin, hell
- Dekor „Marmor“ außen, mattweiß (max. Größe je Scheibe 1600 x 2100 mm)
- Dekor „Elements“ außen, mattweiß (max. Größe je Scheibe 1600 x 2400 mm)
- Chinchilla, hell
- Carré, hell
- Weitere Glasvarianten und -dekore auf Anfrage (siehe Seite 286)

ET2 Standard  
KP1 + 242,-  
ES5 + 196,-  
ES9 + 293,-  
ES8 + 293,-  
EM6 + 196,-  
EE7 + 196,-  
CT4 + 224,-  
CW9 + 224,-

### Schrägen und Ausschnitte

- Je Scheibenschrägschnitt
- Je Ausschnitt

SOND + 242,-  
SOND + 242,-

### Türverschluss

- PVC-Magnetdichtungen am Glas



Standard

### Zubehör (mehr ab Seite 60)

- **Zusätzlicher Griff am Grundflügel**

RA FG 33 - C70 + 86,-  
RA FG 33 - C74 + 86,-



Abb. RA 421 L mit RA 421 R

### Draufsicht Einbausituation

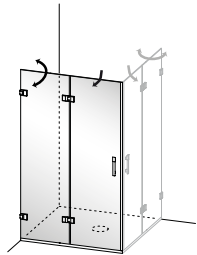
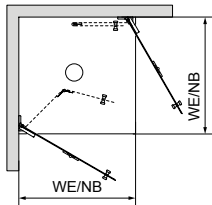

Standard:  
Beschläge und Abdeckungen C74 chrom, hochglanz  
Türgriff Stangengriff Avera mit Anschlagpuffer  
Echtglas ET2 glatt, hell - 8 mm mit Reichel Top-Clean  
Glashöhe 2000 mm  
Türöffnung:  
Nach innen und außen  
Türverschluss:  
PVC-Magnetdichtung

### Bestellbeispiel:

Artikelnummer	Farbe	Glas-variante	Glas-veredelung
RA 421 L - 800	C74	ET2	RTC

**AUFMAß  
BEACHTEN**  
weitere Informationen ab Seite 64

- Preise in EUR, zzgl. MwSt.
- Maßangaben in Millimeter (mm)
- Alle Maßangaben unterliegen einer Toleranz von  $\pm 2$  mm
- Technische Änderungen vorbehalten. Für Irrtümer und Druckfehler übernehmen wir keine Haftung

Pendeltür RA 431	WE	Festteilbreite min.	Flügelbreite max.	Artikelnummer		Preis C74 chrom, hochglanz ET2 glatt, hell - RTC Höhe 2000 mm
	Wanneneinbaumaß			links	rechts	

- Pendel-Falлтür 2-teilig mit Festteil zur Kombination mit**
- Pendel-Falлтür RA 431
  - Pendel-Falлтür RA 421
  - Pendeltür RA 420
  - Pendeltür RA 410

### Wannenmontage - WE

bis	200	1050	Artikelnummer		Preis
800			RA 431 L - 800	RA 431 R - 800	1.702,-
1000			RA 431 L - 1000	RA 431 R - 1000	1.760,-
1200			RA 431 L - 1200	RA 431 R - 1200	1.829,-
1400	RA 431 L - 1400	RA 431 R - 1400	1.875,-		

### Bodenmontage - NB

bis	200	1050	Artikelnummer		Preis
800			RA 431 L - B 800	RA 431 R - B 800	1.702,-
1000			RA 431 L - B 1000	RA 431 R - B 1000	1.760,-
1200			RA 431 L - B 1200	RA 431 R - B 1200	1.829,-
1400	RA 431 L - B 1400	RA 431 R - B 1400	1.875,-		

### Sondermaße - Bitte Aufmaß beifügen! (Aufpreis auf nächstliegende Normbreite)

700 - 1400	Höhe bis 2100	RA 431 L - Son2	RA 431 R - Son2	Preis
				+ 217,-

### Maximale Flügelbreite 1050 mm

### Farben

- Beschläge und Abdeckungen: chrom, hochglanz **C74** Standard
- Beschläge und Abdeckungen: chrom, satin **C70** ohne Aufpreis

### Echtglasvarianten (ESG) mit Glasveredelung Reichel Top Clean - RTC

- glatt, hell **ET2** Standard
- Klaris Plus, hell (Glasveredelung integriert - kein RTC) **KP1** + 345,-
- Teilsatin, hell (Dekorhöhe: Mittleres Drittel) **ES5** + 242,-
- Satin-Verlauf, hell (Dekor: Mittig nach oben und unten regressiv auslaufend) **ES9** + 408,-
- Satin, hell **ES8** + 408,-
- Dekor „Marmor“ außen, mattweiß (max. Größe je Scheibe 1600 x 2100 mm) **EM6** + 242,-
- Dekor „Elements“ außen, mattweiß (max. Größe je Scheibe 1600 x 2400 mm) **EE7** + 242,-
- Chinchilla, hell **CT4** + 276,-
- Carré, hell **CW9** + 276,-
- Weitere Glasvarianten und -dekore auf Anfrage (siehe Seite 286)

### Schrägen und Ausschnitte

- Je Scheibenschrägschnitt **SOND** + 242,-
- Je Ausschnitt **SOND** + 242,-

### Türverschluss

- PVC-Magnetdichtungen am Glas



Standard

### Zubehör (mehr ab Seite 60)

- **Zusätzlicher Griff am Mittelflügel** **RA FG 33 - C70** + 86,-  
**RA FG 33 - C74** + 86,-



Abb. RA 431 L mit RA 431 R

### Draufsicht Einbausituation

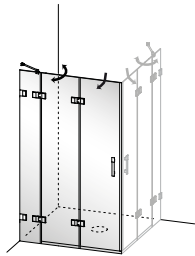
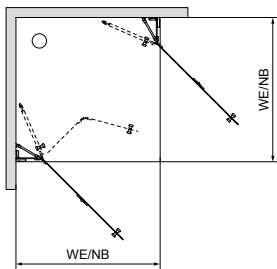

### Standard:

Beschläge und Abdeckungen C74 chrom, hochglanz  
Türgriff Stangengriff Avera mit Anschlagpuffer  
Echtglas ET2 glatt, hell - 8 mm mit Reichel Top-Clean  
Glashöhe 2000 mm

Türöffnung:  
Nach innen und außen

Türverschluss:  
PVC-Magnetdichtung

Lieferung mit Festteilkonsole (C74 chrom, hochglanz)

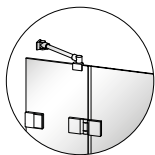

### Bestellbeispiel:

Artikelnummer	Farbe	Glasvariante	Glasveredelung
RA 431 L - 800	C74	ET2	RTC

**AUFMAß  
BEACHTEN**  
weitere Informationen ab Seite 64

- Preise in EUR, zzgl. MwSt.
- Maßangaben in Millimeter (mm)
- Alle Maßangaben unterliegen einer Toleranz von  $\pm 2$  mm
- Technische Änderungen vorbehalten. Für Irrtümer und Druckfehler übernehmen wir keine Haftung

# Avera \_ RA

## U-Form Viereck, Höhe 2000 mm

Pendeltür RA 481	WE Wanneneinbaumaß NB Nassbereich		Artikelnummer	Preis C74 chrom, hochglanz ET2 glatt, hell - RTC Höhe 2000 mm
	B	T		

### Pendeltür 2-teilig mit Festteil links und rechts



Abb. RA 481 X

### Draufsicht Einbausituation

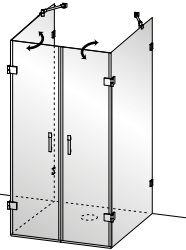
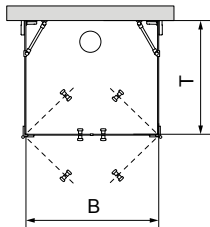

Standard:  
 Beschläge und Abdeckungen C74 chrom, hochglanz  
 Türgriff Stangengriff Avera mit Anschlagpuffer  
 Echtglas ET2 glatt, hell - 8 mm mit Reichel Top-Clean  
 Glashöhe 2000 mm

Türöffnung:  
 Nach innen und außen

Türverschluss:  
 PVC-Magnetdichtungen

Lieferung mit Wandkonsole links und rechts (C74 chrom, hochglanz)

Wannenmontage - WE		Artikelnummer	Preis
bis 1000	bis 1000		
	bis 1200	RA 481 X - 10001200	
bis 1200	bis 1000	RA 481 X - 12001000	3.414,-
	bis 1200	RA 481 X - 12001200	
Bodenmontage - NB		Artikelnummer	Preis
bis 1000	bis 1000		
	bis 1200	RA 481 X - B 10001200	
bis 1200	bis 1000	RA 481 X - B 12001000	3.414,-
	bis 1200	RA 481 X - B 12001200	
<b>Sondermaße - Bitte Aufmaß beifügen! (Aufpreis auf nächstliegende Normbreite)</b>			
Breite max. 1200 mm, Tiefe max. 1200 mm		Höhe bis 2100	RA 481 X - Son2 + 253,-

### Farben

- Beschläge und Abdeckungen: chrom, hochglanz **C74** Standard
- Beschläge und Abdeckungen: chrom, satin **C70** ohne Aufpreis

### Echtglasvarianten (ESG) mit Glasveredelung Reichel Top Clean - RTC

- glatt, hell **ET2** Standard
- Klaris Plus, hell (Glasveredelung integriert - kein RTC) **KP1** + 500,-
- Teilsatin, hell (Dekorhöhe: Mittleres Drittel) **ES5** + 425,-
- Satin-Verlauf, hell (Dekor: Mittig nach oben und unten regressiv auslaufend) **ES9** + 650,-
- Satin, hell **ES8** + 650,-
- Dekor „Marmor“ außen, mattweiß (max. Größe je Scheibe 1600 x 2100 mm) **EM6** + 425,-
- Dekor „Elements“ außen, mattweiß (max. Größe je Scheibe 1600 x 2400 mm) **EE7** + 425,-
- Chinchilla, hell **CT4** + 500,-
- Carré, hell **CW9** + 500,-
- Weitere Glasvarianten und -dekore auf Anfrage (siehe Seite 286)

### Schrägen und Ausschnitte

- Je Scheibenschrägschnitt **SOND** + 242,-
- Je Ausschnitt **SOND** + 242,-

### Türverschluss

- PVC-Magnetdichtungen  Standard

### Zubehör (mehr ab Seite 60)

- **Badetuchhalter** für Seitenwände, innen glasbündig. Montagehöhe 500 mm ab Oberkante Glasscheibe. Andere Höhe ohne Aufpreis möglich. Farbe wie Seitenwand. Muss mit Seitenwand bestellt werden - nicht nachrüstbar.

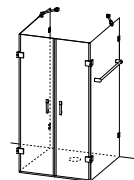

**RA ZB 19 - C70** + 148,-  
**RA ZB 19 - C74** + 194,-

### Bestellbeispiel:

Artikelnummer	Farbe	Glas-variante	Glas-veredelung
RA 481 X - 9001000	C74	ET2	RTC

**AUFMAß  
BEACHTEN**  
 weitere Informationen ab Seite 64

- Preise in EUR, zzgl. MwSt.
- Maßangaben in Millimeter (mm)
- Alle Maßangaben unterliegen einer Toleranz von  $\pm 2$  mm
- Technische Änderungen vorbehalten. Für Irrtümer und Druckfehler übernehmen wir keine Haftung

## Badewannenaufsatz, Höhe 1500 mm

Badewannenaufsatz RA 810, RA 821	WM Wannenmaß	PB Produktbreite	FT Falltiefe	Artikelnummer		Preis Chrom, hochglanz C74 ET2 glatt, hell - RTC Höhe 1500 mm
				links	rechts	
<b>Spritzschutz 1-teilig</b>	700	665	650	RA 810 L - 700	RA 810 R - 700	851,-
	750	715	700	RA 810 L - 750	RA 810 R - 750	
	800	765	750	RA 810 L - 800	RA 810 R - 800	



Abb. RA 810 L

Schwenkbereich:  
Nach innen und außen

**Sondermaße - Bitte Aufmaß beifügen! (Aufpreis auf nächstliegende Normbreite)**

700 - 1100	500 - 1050	Höhe 1500	RA 810 L - Son1	RA 810 R - Son1	+ 133,-
		Höhe bis 1700	RA 810 L - Son2	RA 810 R - Son2	+ 178,-

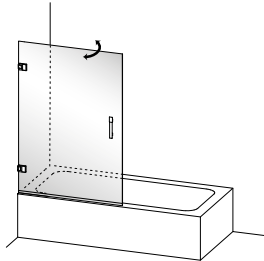
**Maximale Flügelbreite 1050 mm**

Draufsicht Einbausituation:

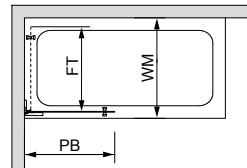

**Spritzschutz 2-teilig**

700 - 900	1200	653	RA 821 L - 1200	RA 821 R - 1200	1.185,-
-----------	------	-----	-----------------	-----------------	---------

**Sondermaße - Bitte Aufmaß beifügen! (Aufpreis auf nächstliegende Normbreite)**

700 - 1100	500 - 1200	Höhe 1500	RA 821 L - Son1	RA 821 R - Son1	+ 133,-
		Höhe bis 1700	RA 821 L - Son2	RA 821 R - Son2	+ 178,-

**Maximale Flügelbreite 1050 mm**

Draufsicht Einbausituation:



Abb. RA 821 L

Schwenkbereich:  
Nach innen und außen

**Standard:**

Beschläge und Abdeckungen C74 chrom, hochglanz  
Türgriff Stangengriff Avera  
Anschlagpuffer  
Echtglas ET2 glatt, hell - 8 mm  
mit Reichel Top-Clean  
Glashöhe 1500 mm

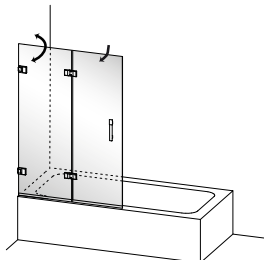
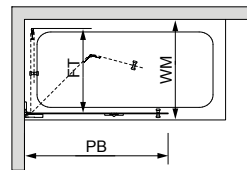
Türöffnung:

Nach innen und außen

**Farben**

- Beschläge und Abdeckungen: chrom, hochglanz
- Beschläge und Abdeckungen: chrom, satin

C74 Standard  
C70 ohne Aufpreis

**Echtglasvarianten (ESG) mit Glasveredelung Reichel Top Clean - RTC**

- glatt, hell
- Klaris Plus, hell (Glasveredelung integriert - kein RTC)
- Teilsatin, hell (Dekorhöhe: Mittleres Drittel)
- Satin-Verlauf, hell (Dekor: Mittig nach oben und unten regressiv auslaufend)
- Satin, hell
- Dekor „Marmorita“ außen, mattweiß (max. Größe je Scheibe 1600 x 2100 mm)
- Dekor „Elements“ außen, mattweiß (max. Größe je Scheibe 1600 x 2400 mm)
- Chinchilla, hell
- Carré, hell
- Weitere Glasvarianten und -dekore auf Anfrage (siehe Seite 286)

ET2 Standard  
KP1 + 196,-  
ES5 + 173,-  
ES9 + 242,-  
ES8 + 242,-  
EM6 + 173,-  
EE7 + 173,-  
CT4 + 190,-  
CW9 + 190,-

**Schrägen und Ausschnitte**

- Je Scheibenschrägschnitt
- Je Ausschnitt

SOND + 242,-  
SOND + 242,-

**Zubehör (mehr ab Seite 60)**

- Glaskanten-Schutzprofile für die vordere senkrechte Glaskante.



RA KS 40 - E71 + 61,-  
RA KS 40 - G71 + 61,-  
RA KS 40 - C74 + 118,-

(C74 nur Höhe 1500 mm und 2000 mm)

- Zusätzlicher Griff am Grundflügel

RA FG 33 - C70 + 86,-  
RA ZG 33 - C74 + 86,-

**Bestellbeispiel:**

Artikelnummer	Farbe	Glas-variante	Glas-veredelung
RA 810 L - 700	C74	ET2	RTC



**AUFMAß  
BEACHTEN**  
weitere Informationen ab Seite 64

- Preise in EUR, zzgl. MwSt.
- Maßangaben in Millimeter (mm)
- Alle Maßangaben unterliegen einer Toleranz von  $\pm 2$  mm
- Technische Änderungen vorbehalten. Für Irrtümer und Druckfehler übernehmen wir keine Haftung

# Avera \_ RA

## Zubehör

### Zubehör Avera

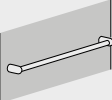
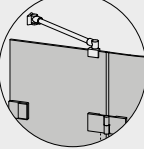
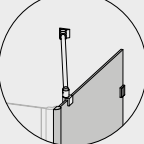
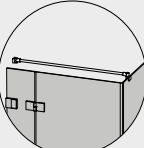
Türgriff, Glaskanten-Schutzprofil		Artikelnummer	Farbe	Aufpreis	
	<b>Stangengriff Avera</b> inkl. beiliegendem Anschlagpuffer (grau) (Standard bei Serie Avera)	RA ZG 34	<b>C74</b> chrom, hochglanz <b>C70</b> chrom, satin	Standard Einzelpreis 75,-	
+	<b>Zusätzlicher Griff am Mittelsegment</b>	RA FG 33	<b>C74</b> chrom, hochglanz <b>C70</b> chrom, satin	75,-	
	<b>Saugnapf-Griff</b>	RA ZG 35	<b>V71</b> Edelstahl	Einzelpreis 25,-	
	<b>Glaskanten-Schutzprofil</b> für die vordere senkrechte Glaskante.	<b>Längen</b>			
		1500 mm	RA KS 40	<b>E71</b> silber, matt <b>G71</b> silber, glanz	+ 61,-
				<b>C74</b> chrom, hochglanz (nur Höhe 1500)	+ 118,-
		2000 mm	RA KS 42	<b>E71</b> silber, matt <b>G71</b> silber, glanz	+ 61,-
		<b>C74</b> chrom, hochglanz (nur Höhe 2000)	+ 118,-		
	2000 mm	RA KS 42	<b>E71</b> silber, matt <b>G71</b> silber, glanz	+ 61,-	
			<b>C74</b> chrom, hochglanz (nur Höhe 2000)	+ 118,-	
	bis 2100 mm (Länge angeben)	RA KS 44	<b>E71</b> silber, matt <b>G71</b> silber, glanz	+ 61,-	
	<b>Badetuchhalter</b> für Seitenwände, innen glasbündig. Montagehöhe 500 mm ab Oberkante Glasscheibe. Andere Höhe ohne Aufpreis möglich. Muss mit Seitenwand bestellt werden - nicht nachrüstbar.	RA ZB 19	<b>E71</b> silber, matt <b>G71</b> silber, glanz	+ 148,-	
			<b>C74</b> chrom, hochglanz	+ 194,-	
Stabilisatoren		Artikelnummer	Farbe	Einzelpreis	
	<b>Festteilkonsole</b> Zur Aussteifung von Festteilen (Länge kann bauseits gekürzt werden) Befestigungswinkel stufenlos	<b>Längen</b>			
		Länge 350 mm. Verwendbar für Festteillbreite 150 - 350 mm	RA ZK 15	<b>C74</b> chrom, hochglanz <b>C70</b> chrom, satin	114,-
	Länge 600 mm. Verwendbar für Festteillbreite 350 - 600 mm	RA ZK 16	<b>C74</b> chrom, hochglanz <b>C70</b> chrom, satin	128,-	
	<b>Wandkonsole Länge 1000 mm</b> Zur Aussteifung von Seitenwänden (Länge kann bauseits gekürzt werden) Befestigungswinkel stufenlos	RA ZK 17	<b>C74</b> chrom, hochglanz <b>C70</b> chrom, satin	159,-	
	<b>Querkonsole, Länge 1200 mm</b> Zur Aussteifung von Seitenwänden (Länge kann bauseits gekürzt werden) Befestigungswinkel stufenlos	RA ZQ 18	<b>C74</b> chrom, hochglanz <b>C70</b> chrom, satin	168,-	

- Preise in EUR, zzgl. MwSt.
- Maßangaben in Millimeter (mm)
- Alle Maßangaben unterliegen einer Toleranz von  $\pm 2$  mm
- Technische Änderungen vorbehalten. Für Irrtümer und Druckfehler übernehmen wir keine Haftung

### Zubehör Avera

		Artikelnummer	Farbe	Einzelpreis
	<b>Querkonsole mit Festteilanschluss, Länge 1200 mm</b> Zur Aussteifung von Festteilen und Seitenwänden (Länge kann bauseits gekürzt werden)	RA ZQ 17	<b>C74</b> chrom, hochglanz <b>C70</b> chrom, satin	236,-
	<b>Glas-Glaskonsole</b> Zur Aussteifung von Festteil-Seitenwandverbindungen Befestigungswinkel stufenlos	RA ZK 18	<b>C74</b> chrom, hochglanz <b>C70</b> chrom, satin	114,-

### Deckenstütze

		Artikelnummer	Einzelpreis	
	<b>Deckenkonsole</b> Zur Montage auf Glaskanten ohne Glasbearbeitung Länge 600 mm, kürzbar	RA DK 60	<b>C74</b> chrom, hochglanz <b>C70</b> chrom, matt	220,-

### Ersatzdichtungen

		Längen	Anzahl	Artikelnummer	Einzelpreis
	<b>PVC-Magnetdichtungen 45°</b> langer Glaseinstand für Glasstärke 8 mm Länge bis 2100 mm	2000 mm	1 Paar	RA EM 10	74,-
		bis 2100 mm (Länge angeben)		RA EM 11	
	<b>PVC-Magnetdichtungen 90°</b> langer Glaseinstand für Glasstärke 8 mm Länge bis 2100 mm	2000 mm	1 Paar	RA EM 14	74,-
		bis 2100 mm (Länge angeben)		RA EM 16	
	<b>PVC-Magnetdichtungen 90°</b> kurzer Glaseinstand für Glasstärke 8 mm Länge bis 2100 mm	1500 mm	1 Paar	RA KM 13	74,-
		2000 mm		RA KM 14	
		bis 2100 mm (Länge angeben)		RA KM 16	
	<b>PVC-Magnetdichtung 90°</b> langer Glaseinstand für Glasstärke 8 mm Länge bis 2100 mm	2000 mm	1 Stück (L/R verwendbar)	RA EM 15	47,-
		bis 2100 mm (Länge angeben)		RA EM 17	
	<b>Wasser-Abweisdichtung senkrecht</b> für Glasstärke 8 mm Länge bis 2100 mm	2000 mm	links	RA AL 21	47,-
		bis 2100 mm (Länge angeben)		RA AL 22	
		2000 mm	rechts	RA AR 21	
		bis 2100 mm (Länge angeben)		RA AR 22	
	<b>Balgdichtung senkrecht</b> Kurzer Glaseinstand zwischen Festteil und Türflügel, Balg 7 mm für Glasstärke 8 mm Länge bis 2100 mm	2000 mm	1 Stück	RA BD 20	47,-
		bis 2100 mm (Länge angeben)		RA BD 21	
	<b>Balgdichtung senkrecht</b> Kurzer Glaseinstand wandseitig, Balg 13 mm für Glasstärke 8 mm Länge bis 2100 mm	2000 mm	1 Stück	RA BD 22	47,-
		bis 2100 mm (Länge angeben)		RA BD 23	

### Ersatzdichtungen einteilig

		Längen	Seite	Artikelnummer	Einzelpreis
	<b>Wasser-Abweisdichtung waagrecht, gerade</b> Dichtungssset für gerade Türflügel, Dichtung <b>einteilig</b> , kann bauseits angepasst werden Für RA 140	1100 mm	links	RA AL 110	45,-
			rechts	RA AR 110	
	<b>Wasser-Abweisdichtung waagrecht, gerade</b> Dichtungssset für gerade Türflügel, Dichtung <b>einteilig</b> , kann bauseits angepasst werden Für RA 810	1100 mm	links	RA AL 111	45,-
			rechts	RA AR 111	

- Preise in EUR, zzgl. MwSt.
- Maßangaben in Millimeter (mm)
- Alle Maßangaben unterliegen einer Toleranz von  $\pm 2$  mm
- Technische Änderungen vorbehalten. Für Irrtümer und Druckfehler übernehmen wir keine Haftung

# Avera \_ RA

## Zubehör

### Zubehör Avera

	<b>Wasser-Abweisdichtung waagrecht, gerade</b> Dichtungsset für gerade Türflügel, Dichtung <b>einteilig</b> , kann bauseits angepasst werden Für RA 410	1100 mm	links	RA AL 112	45,-
			rechts	RA AR 112	
	<b>Wasser-Abweisdichtung waagrecht, gerade</b> Dichtungsset für gerade Türflügel, Dichtung <b>einteilig</b> , kann bauseits angepasst werden Für RA 110 / RA 120 / RA 220	1100 mm	links	RA AL 113	45,-
			rechts	RA AR 113	
	<b>Wasser-Abweisdichtung waagrecht, gerade</b> Dichtungsset für gerade Türflügel, Dichtung <b>einteilig</b> , kann bauseits angepasst werden Für RA 425 / RA 614	1100 mm	links	RA AL 115	45,-
			rechts	RA AR 115	
	<b>Wasser-Abweisdichtung waagrecht, gerade</b> Dichtungsset für gerade Türflügel, Dichtung <b>einteilig</b> , kann bauseits angepasst werden Für RA 116 / RA 440 / RA 442 / RA 481	1100 mm	links	RA AL 116	45,-
			rechts	RA AR 116	
	<b>Wasser-Abweisdichtung waagrecht, gerade</b> Dichtungsset für gerade Türflügel, Dichtung <b>einteilig</b> , kann bauseits angepasst werden Für RA 420	1100 mm	links	RA AL 117	45,-
			rechts	RA AR 117	
	<b>Wasser-Abweisdichtung waagrecht, gerade</b> Dichtungsset für gerade Türflügel, Dichtung <b>einteilig</b> , kann bauseits angepasst werden Für RA 114	1100 mm	links	RA AL 118	45,-
			rechts	RA AR 118	
	<b>Wasser-Abweisdichtung waagrecht, gerade</b> Dichtungsset für gerade Türflügel, Dichtung <b>einteilig</b> , kann bauseits angepasst werden Für RA 613 / RA 614	1100 mm	links	RA AL 119	45,-
			rechts	RA AR 119	

### Ersatzdichtungen zweiteilig

			Artikelnummer	Einzelpreis	
	<b>Wasser-Abweisdichtung waagrecht, gerade</b> Dichtungsset für gerade Türflügel, Dichtung <b>zweiteilig</b> , kann bauseits angepasst werden Für RA 141	<b>Längen</b>			
		1200 mm	links	RA AL 210	52,-
			rechts	RA AR 210	
	<b>Wasser-Abweisdichtung waagrecht, gerade</b> Dichtungsset für gerade Türflügel, Dichtung <b>zweiteilig</b> , kann bauseits angepasst werden Für RA 161	1200 mm	links	RA AL 211	52,-
			rechts	RA AR 211	
	<b>Wasser-Abweisdichtung waagrecht, gerade</b> Dichtungsset für gerade Türflügel, Dichtung <b>zweiteilig</b> , kann bauseits angepasst werden Für RA 431	1200 mm	links	RA AL 212	52,-
			rechts	RA AR 212	
	<b>Wasser-Abweisdichtung waagrecht, gerade</b> Dichtungsset für gerade Türflügel, Dichtung <b>zweiteilig</b> , kann bauseits angepasst werden Für RA 421	1200 mm	links	RA AL 213	52,-
			rechts	RA AR 213	
	<b>Wasser-Abweisdichtung waagrecht, gerade</b> Dichtungsset für gerade Türflügel, Dichtung <b>zweiteilig</b> , kann bauseits angepasst werden Für RA 435	1200 mm	links	RA AL 214	52,-
			rechts	RA AR 214	
	<b>Wasser-Abweisdichtung waagrecht, gerade</b> Dichtungsset für gerade Türflügel, Dichtung <b>zweiteilig</b> , kann bauseits angepasst werden Für RA 821	1200 mm	links	RA AL 215	52,-
			rechts	RA AR 215	



### Ersatzdichtungen waagrecht

			Artikelnummer	Einzelpreis
	<b>Ersatzdichtung lange Abweislippe 30 mm</b> Dichtungsset für alle Türflügel Bitte mit Kennung „S“ bei Bestellung angeben Beispiel RA AR 213 S		RA AR 231 S	Preisgleich mit 21 mm Dichtungen

Bitte bei Bestellung von Dichtungen Artikelnummer oder Belegnummer des betreffenden Auftrags angeben.

- Preise in EUR, zzgl. MwSt.
- Maßangaben in Millimeter (mm)
- Alle Maßangaben unterliegen einer Toleranz von  $\pm 2$  mm
- Technische Änderungen vorbehalten. Für Irrtümer und Druckfehler übernehmen wir keine Haftung

### Zubehör Avera

Schwallprofil		Artikelnummer	Farbe	Einzelpreis	
	<b>Schwallprofil mit Endstücken, gerade</b> Länge 1200 mm, kann bauseits angepasst werden. Bitte Modellnummer angeben	<b>Anzahl</b>			
		1 Stück	RA SP 22	E71 silber, matt G71 silber, glanz	47,-
	<b>Schwallprofil mit Endstücken, Eckeinstieg</b> Länge 1200 mm, kann bauseits angepasst werden. Bitte Modellnummer angeben	1 Stück	RA SP 42	E71 silber, matt G71 silber, glanz	90,-

Sonderanschlüsse		Artikelnummer	Einzelpreis
	<b>1 Schräger</b> Wandanschluss von 90° abweichend	Sond	C74 chrom, hochglanz
	<b>2 Tür-Seitenwandanschluss</b> von 90° abweichend		
	<b>3 Gerader</b> Sonderanschluss z. B. Mauerecke neben Wannensrand		C70 chrom, satin

Reinigungs- und Pflegemittel		Artikelnummer	Einzelpreis		
	<b>Sanitärreiniger SR 160</b> Für eine effektive und regelmäßige Reinigung von Schmutz und Kalk auf allen RTC-veredelten und unbeschichteten Oberflächen. Inhalt 500 ml. Nicht geeignet für säureempfindliche Oberflächen.	SR 160 VE	74,-		
	<b>Sanitärreiniger plus „NewGeneration“ PR 163</b> Zur funktionserhaltenden Pflege und Reinigung der mit RTC-veredelten Oberflächen. Inhalt 500 ml. Nicht geeignet für säureempfindliche Oberflächen.	1 Verpackungseinheit (6 Flaschen)	PR 163 VE	117,-	
	<b>Kalkreiniger KR 166</b> Kalkreiniger mit überzeugender kalk- und schmutzlösender Reinigungseigenschaft. Zur Reinigung von stark verschmutzten oder verkalkten Oberflächen. Inhalt 500 ml. Nicht geeignet für säureempfindliche Oberflächen.		KR 166 VE	86,-	
	<b>Duschabzieher „Reichel-Cleanline 360“ mit drehbarem Wischerkopf und faltbarem Griff DA 360</b> Hochwertiger Duschwischer aus Composite-Kunststoff. Mit drehbarem Wischerkopf und klappbarem Griff. Wischer lässt sich sowohl eingeklappt wie ausgeklappt verwenden, dadurch sind auch schwer zu erreichende Stellen problemlos von Wasserrückständen zu reinigen. Die Profi-Wischerlippe entfernt Wassertropfen gründlich und streifenfrei. Integrierter Haken zum Anhängen an die Glaskante. Farbe weiß/lichtgrau	1 Stück	DA 360	41,-	
		1 Verpackungseinheit (10 Wischer)	DA 360 VE	373,-	
	<b>Duschabzieher „Design by Stine Berglund“ mit drehbarem Wischerkopf</b> Hochwertiger Duschwischer aus Composite-Kunststoff und mit drehbarem Wischerkopf. Integrierter Haken zum Anhängen an die Glaskante. Die Profi-Wischerlippe entfernt Wassertropfen gründlich und streifenfrei. Farbe weiß/lichtgrau	1 Stück	DA SBW	32,-	
		1 Verpackungseinheit (10 Wischer)	DA SBW VE	290,-	
	<b>Ersatzlippe für Duschabzieher „Reichel Cleanline 360“</b> Profi Wasser-Abziehlippe für Reichel Cleanline 360 und „Design by Stine Berglund“ Duschabzieher. Materialhärte „soft“ für gründliche und streifenfreie Entfernung von Wassertropfen auf allen glatten Oberflächen.	<b>Farbe</b>			
		schwarz	1 Stück	DA ELS	9,-
			1 Verpackungseinheit (10 Ersatzlippen)	DA ELS VE	83,-
		transparent	1 Stück	DA ELTR	9,-
1 Verpackungseinheit (10 Ersatzlippen)	DA ELTR VE		83,-		

Bei Extralieferung von Einzelteilen: Preise zuzüglich Verpackung und Versand.

- Preise in EUR, zzgl. MwSt.
- Maßangaben in Millimeter (mm)
- Alle Maßangaben unterliegen einer Toleranz von  $\pm 2$  mm
- Technische Änderungen vorbehalten. Für Irrtümer und Druckfehler übernehmen wir keine Haftung

# Avera \_ RA

## Aufmaß

### Alle Avera-Modelle sind Maß-Anfertigungen

Dafür ist ein exaktes Aufmaß erforderlich.

#### Aufmaßanforderung Nische

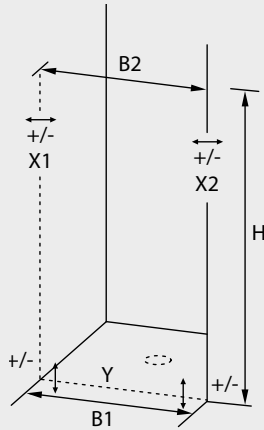
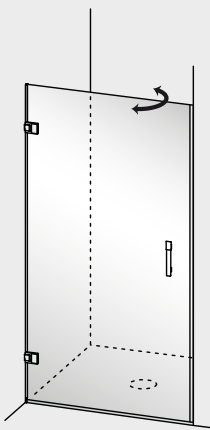

H: Mögliche Höhe messen (Standard 2000 mm)

B1: Nischenbreite unten messen

B2: Nischenbreite oben messen

X1: Wand links auf Lotabweichung prüfen

X2: Wand rechts auf Lotabweichung prüfen

Y: Boden/Wanne auf Gefälle prüfen

#### Aufmaßanforderung Ecke

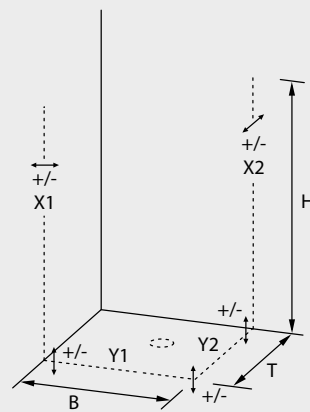
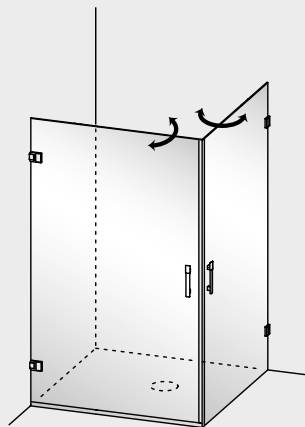

H: Mögliche Höhe messen (Standard 2000 mm)

B: Fugenmaß/Wanneneinbaumaß messen

T: Fugenmaß/Wanneneinbaumaß messen

X1: Wand links auf Lotabweichung prüfen

X2: Wand rechts auf Lotabweichung prüfen

Y1: Boden/Wanne auf Gefälle prüfen

Y2: Boden/Wanne auf Gefälle prüfen

#### Aufmaßanforderung Ecke, freistehend

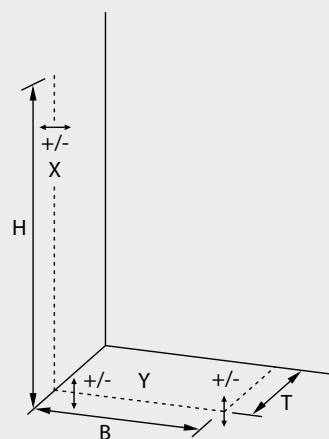
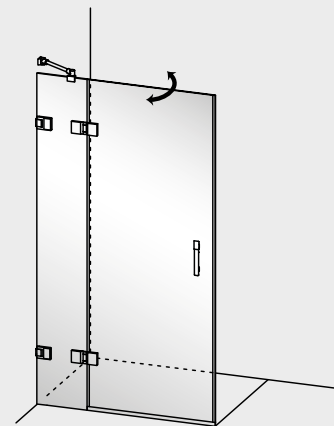

H: Mögliche Höhe messen (Standard 2000 mm)

B: Fugenmaß/Wanneneinbaumaß messen

T: Fugenmaß/Wanneneinbaumaß messen

X: Wand auf Lotabweichung prüfen

Y: Boden/Wanne auf Gefälle prüfen

### Hinweise zum Aufmaß

Bei der Serie Avera\_RA handelt es sich um eine rahmenlose Abtrennungsserie im Premiumsegment. Jede Abtrennung aus der Serie Avera wird nach Maß gefertigt und ist damit ein individuelles Einzelstück. Für die Anfertigung ist ein genaues Aufmaß erforderlich und alle relevanten Maße und Gegebenheiten müssen genau erfasst werden.

Zur Bestellung ist eine eindeutige Aufmaß-Skizze erforderlich. Fotos der Situation sind sehr vorteilhaft und machen eine Einschätzung durch das Team von Reichel einfacher.

### Folgende Hinweise sind generell zu beachten und anzugeben:

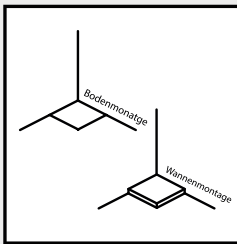

#### Wird die Abtrennung auf eine Wanne (auch bodeneben) oder direkt auf den Boden gebaut?

Wannen- oder Bodenmontage angeben (siehe Seite 12+13)  
Wanneneinbaumaße oder Fugenmaße (Außenkante) mitteilen

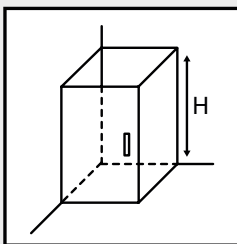

#### Mögliche Höhe der Abtrennung prüfen.

Alle eventuell einschränkenden Faktoren beachten. Dies kann die Höhe des Fliesen spiegels, Deckenhöhe, Dachschrägen, Balken etc. sein. Im Standard wird die Serie Avera\_RA in Höhe 2000 mm (Badewannenaufsätze 1500 mm) geliefert.

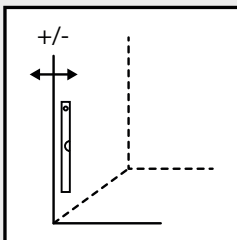

#### Sind die Wände im Bereich der Befestigungen (Scharniere, Winkel, Profile) ohne Absatz, lotrecht und durchgehend?

Abweichungen vom Lot sind unbedingt anzugeben. Zudem prüfen, ob die Wände keine Dellen oder Ausbuchtungen aufweisen. Ist die Abtrennung im vorgesehenen Bereich zu befestigen oder muss die Abtrennung versetzt platziert werden oder Sonderanschlüsse gefertigt werden.

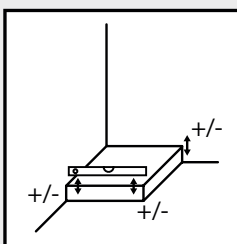

#### Sitzt die Wanne waagrecht / ist der Boden im Bereich der Abtrennung waagrecht ?

Abweichungen von der Waagerechten sind unbedingt anzugeben. Unbedingt angeben, wenn der Nassbereich vertieft zum Außenboden ist.

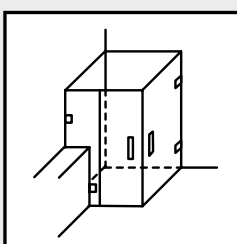

#### Bauliche Gegebenheiten beachten.

Alle baulichen Gegebenheiten wie Sockel, Ecken, nebenstehende Badewanne etc. sind genau aufzumessen und auf der Aufmaßskizze zu vermerken. Es ist zudem von Vorteil, wenn die Größe und Position von Armatur, WC, Waschtisch oder Möbel ebenfalls angegeben werden, wenn diese sich auf die Ausführung der Duschatrennung auswirken.

# Primus



**GLASDUSCHEN**  
Serie PRIMUS

## Serienmerkmale

### **Primus \_ RP**

Echtglas-Pendeltüren (mit Festteil), Echtglas-Pendel-Falttören (mit Festteil) und Seitenwände, mit Profil zur Wandbefestigung.

Geeignet für den barrierefreien Duschbereich oder zur Montage auf Wanne.

- Standardhöhe 2000 mm, Badewannenaufsätze in Höhe 1500 mm
- Türflügel öffnen nach innen und außen
- Festteil und Türflügel stehen in einer Flucht zueinander
- Modelle mit 90° Eck-Pendelscharnieren
- Einscheiben-Sicherheitsglas ESG, 6 mm Türflügelscheiben, 8 mm Fest- und Seitenwandscheiben, inkl. Reichel Top-Clean RTC Glasbeschichtung
- Magnetdichtung im Verschlussbereich, durchgängiges Dichtprofil im Pendelbereich, durchgängige Magnetdichtungen im Faltbereich
- Griffe im Scharnierdesign, bei Pendel-Falttören mit Puffereinlage
- Aussteifungs-Konsolen in Länge kürzbar, im Winkel zur Wand variabel
- Hoher Vorfertigungsgrad für schnelle und exakte Montage
- Große Modellvielfalt, Sonderlösungen möglich

### **Pendel-Scharnier, Dreh-Scharnier**

- Metallscharnierkörper verchromt, mit Hebe-Senktechnik
- Modernes, markantes Design mit glatten Flächen für leichte Reinigung
- Glasbefestigungs-Einsätze innen flächenbündig, für leichte Pflege
- Hebe-Senktechnik im unteren und oberen Scharnier für leichtes Öffnen und sauberes Schließen der Tür
- Mit Zwischenabsenkung bei 90°-Öffnung
- Durchgängige Dichtung im Scharnierbereich für hohe Dichtheit und Pflegeleichtigkeit
- Öffnungswinkel nach Einbausituation von 90° bis 270°
- Einfacher Einbau durch Vormontage am Glas
- Aushebe-Sicherung gegen ungewolltes Ausheben der Türflügel

### **Wand-Klemmprofil**

- Solides Wand-Klemmprofil mit hoher Montagefreundlichkeit, zum Einsatz von 8 mm ESG
- Modernes, markantes Design, glatte Flächen für leichte Reinigung
- Ausfallsicherung in oberer Profilabdeckung
- Durchgängige Steckdichtung innen, bildet einen sauberen Übergang von Glas zu Aluminium
- Breitenverstellung bis zu 25 mm im Profil
- Befestigungslöcher, Stell- und Klemmschrauben einfach zu erreichen
- Ausrichtung der Glasscheibe parallel zum Wannenrand oder Bodenfuge möglich



## Wannenmontage

### Draufsicht



Abb. RP 116 L mit RP 62 R

Auf den Modellseiten der Preisliste gibt es separate Tabellen für **Wannenmontage** und **Bodenmontage**.

#### Wannenmontage

Die Abtrennung wird **auf die Duschwanne** gesetzt und um das, in der Montagezeichnung angegebene Maß (a) vom Wannenrand nach innen montiert.

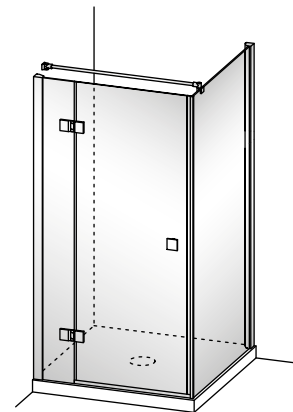
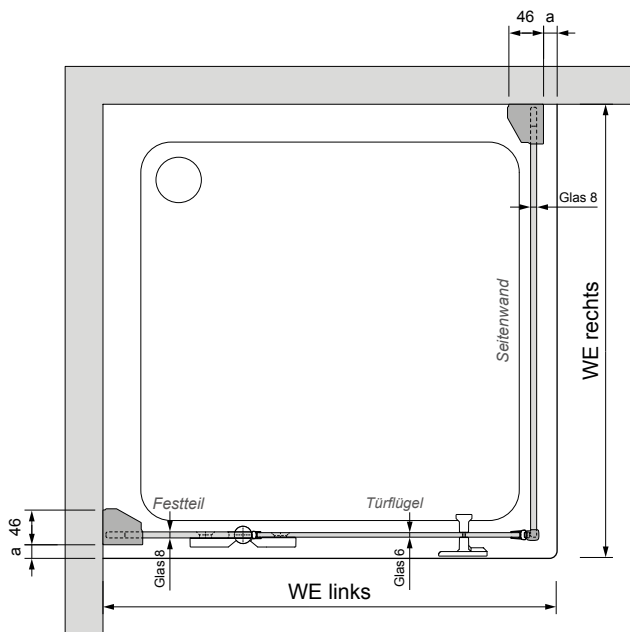
#### Wanneneinbaumaß WE

Bei allen Ecklösungen:

WE = Maß von Wand bis gegenüberliegende Wannenkante

Bei Nischenlösungen:

WE = Maß von Wand bis Wand

### Querschnitte

#### Türflügel

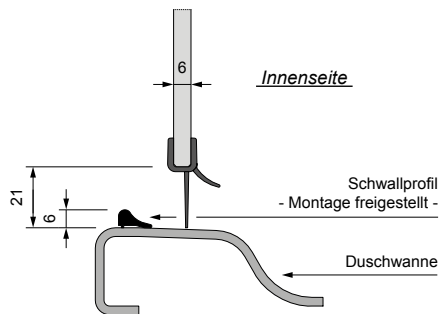

#### Seitenwand / Festteil

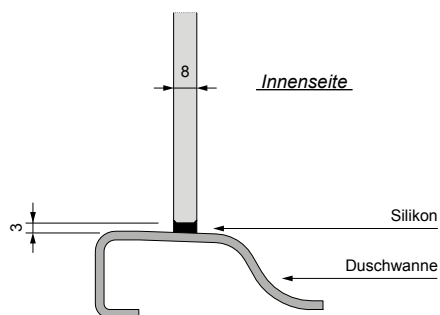

### Radius-Ermittlung bei Viertelkreiswannen

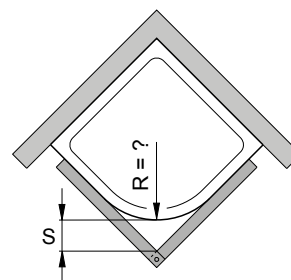

S = 186 mm	- R 450
S = 197 mm	- R 475
S = 207 mm	- R 500
S = 218 mm	- R 525
S = 228 mm	- R 550
S = 249 mm	- R 600

# Bodenmontage

## Draufsicht

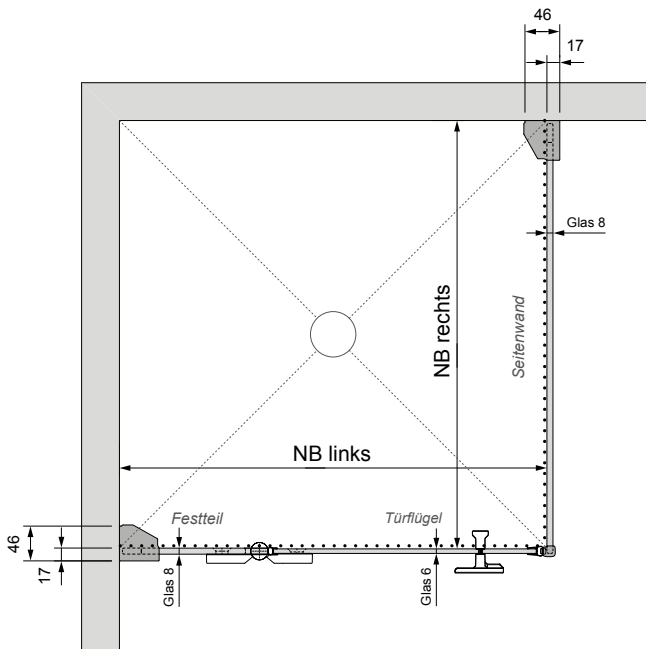

## Querschnitte

### Türflügel

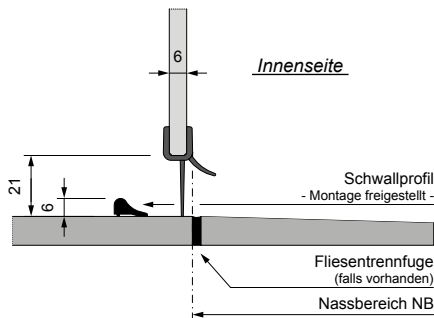

### Seitenwand / Festteil



Abb. RP 116 L - B mit RP 62 R - B

Auf den Modellseiten der Preisliste gibt es separate Tabellen für **Wannenmontage** und **Bodenmontage**.

### Bodenmontage

Die Abtrennung wird unmittelbar vor dem Nassbereich auf den ebenen Boden montiert. Wenn eine Fliesentrennfuge zwischen Nass- und Außenbereich existiert, werden die Innenflächen der Glasscheiben an der Außenkante der Fuge positioniert. Genaue Maßangaben dazu sind in der Montagezeichnung ersichtlich.

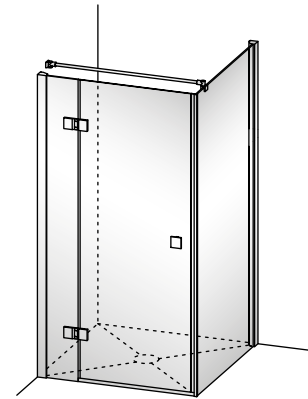
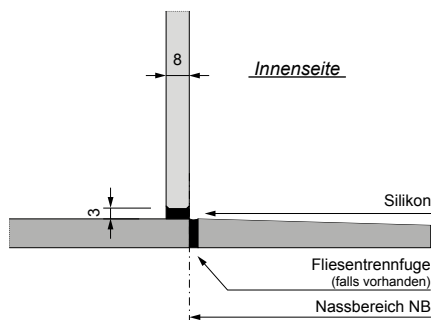
### Nassbereich NB

Bei allen Ecklösungen:

NB = Maß von Wand bis Außenkante gegenüberliegende Fliesentrennfuge bzw. Innenkante Glasscheibe

Bei Nischenlösungen:

NB/WE = Maß von Wand bis Wand

### Norm- und Sondergrößen

Der Maßbereich für eine Abtrennung in Normbreite ist in der Preislistenspalte „Nassbereich NB“ fixiert. Davon abweichender NB erfordert eine Sondermaßanfertigung. Der fällige Aufpreis ist in der darunter befindlichen Sondermaßspalte ersichtlich.

Der Bestellung einer Sondermaßanfertigung ist grundsätzlich eine genaue Aufmaßskizze beizufügen.

Das Differenzmaß von NB min. zu NB max. gibt Auskunft über den Breitenverstellbereich des Produktes.

Beispiel:

NB 885 - 910, Breitenverstellbereich = 25 mm

### Viertelkreis

Bei Nassbereichs-Fliesentrennfuge kann der Fliesenradius aus einem, der in der Tabelle angegebenen Glasradien **GR**, ausgewählt werden.

Beispiel: GR = 517 mm → Fliesenradius = 517 mm.

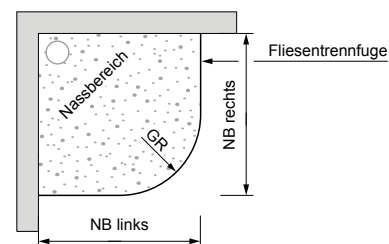

## Modellübersicht

### Nische

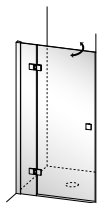

RP 114  
- Schleifdichtung -  
Seite 73

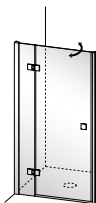

RP 117  
- Magnetsichtung -  
Seite 78

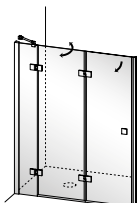

RP 127  
Seite 80

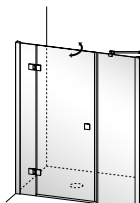

RP 130  
Seite 74

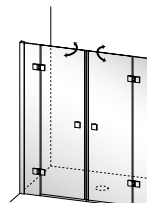

RP 240  
Seite 75

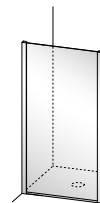

RP 82  
Seite 76

### Ecke mit verkürzter Seitenwand auf Badewanne

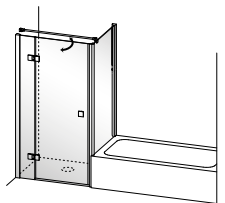

RP 117 mit RP 67  
Seite 78

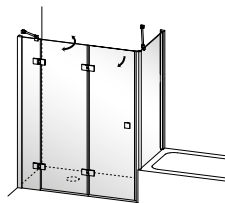

RP 127 mit RP 67  
Seite 80

### ... mit verkürzter Seitenwand neben Badewanne

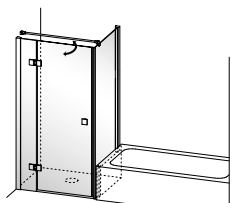

RP 118 mit RP 72  
Seite 82

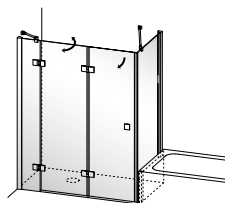

RP 128 mit RP 72  
Seite 84

### ... mit Seitenwand in Türhöhe

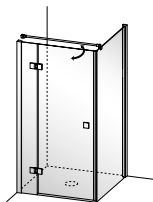

RP 116 mit RP 62  
Seite 86

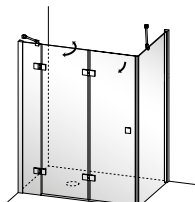

RP 126 mit RP 62  
Seite 88

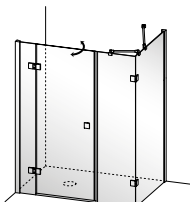

RP 134 mit RP 64  
Seite 90



RP 440  
Seite 92



RP 442  
Seite 94

## Modellübersicht

### Ecke

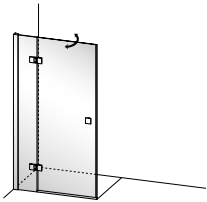

RP 425  
Seite 96

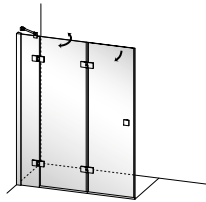

RP 435  
Seite 97

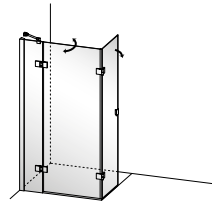

RP 437  
Seite 98

### EckEinstieg

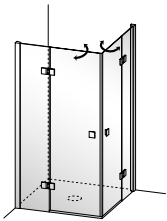

RP 420  
Seite 99

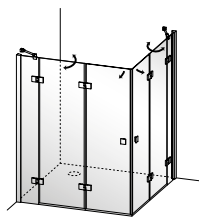

RP 431  
Seite 100

### Viertelkreis

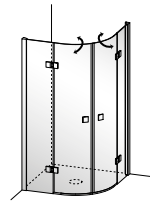

RP 320  
Seite 101

### U-Form

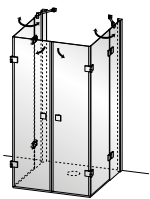

RP 487  
Seite 102

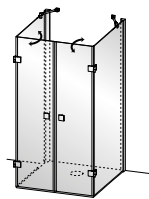

RP 481  
Seite 104

### Fensterlösung

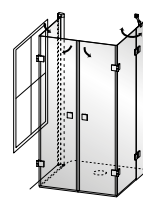

RP 488  
Seite 106

### Fünfeck

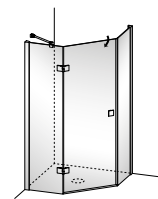

RP 510  
Seite 108

### Badewannenaufsätze

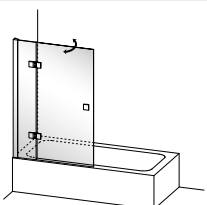

RP 810  
Seite 109

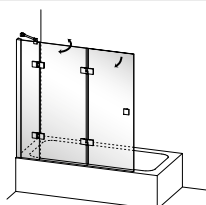

RP 821  
Seite 109

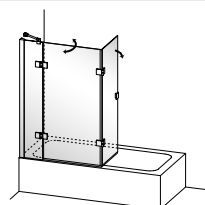

RP 824  
Seite 110

### Zubehör

Seite 111

# Primus \_ RP



Pendeltür RP 114	WM Wannenmaß Größe	WE Wanneneinbaumaß	X Festteil- breite min.	EB Einstiegs- breite ~	Artikelnummer		Preis Eloxal G71 silber, glanz ET2 glatt, hell - RTC Höhe 2000 mm
					links	rechts	

### Pendeltür 1-flügelig mit Festteil



Abb. RP 114 L

### Draufsicht Einbausituation

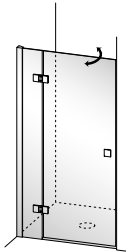
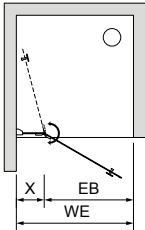

### Standard:

Profil Eloxal G71 silber, glanz  
Beschläge und  
Abdeckungen C74 chrom, hochglanz  
Echtglas ET2 glatt, hell -  
mit Reichel Top Clean  
Festteil 8 mm; Flügel 6 mm  
Glashöhe 2000 mm

### Türöffnung:

Nach innen und außen

### Türverschluss:

PVC-Wasser-Abweisdichtung am Glas

Ab Wannenmaß (WM) 1000 mm

oder Festteilbreite > 340 mm

Lieferung mit Festteilkonsole

(C74 chrom, hochglanz)

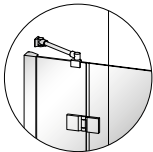

### Wannen- und Bodenmontage

750	730 - 755	193	537	RP 114 L - 750	RP 114 R - 750	1.141,-
800	780 - 805		587	RP 114 L - 800	RP 114 R - 800	
850	830 - 855		637	RP 114 L - 850	RP 114 R - 850	
900	880 - 905		687	RP 114 L - 900	RP 114 R - 900	
1000	980 - 1005	243	737	RP 114 L - 1000	RP 114 R - 1000	1.218,-
1100	1080 - 1105	293	787	RP 114 L - 1100	RP 114 R - 1100	
1200	1180 - 1205	343	837	RP 114 L - 1200	RP 114 R - 1200	

### Sondermaße - Bitte Aufmaß beifügen! (Aufpreis auf nächstliegende Normbreite)

700 - 1400	Höhe 2000	RP 114 L - Son1	RP 114 R - Son1	+ 141,-
	Höhe bis 2100	RP 114 L - Son2	RP 114 R - Son2	+ 263,-

### Farben

- Profile: silber, matt; Beschläge und Abdeckungen: chrom, satin **E71** ohne Aufpreis
- Profile: silber, glanz; Beschläge und Abdeckungen: chrom, hochglanz **G71** Standard
- Profile: schwarz, matt; Beschläge und Abdeckungen: schwarz, matt **C84** + 167,-
- Profile: chrom, hochglanz; Beschläge und Abdeckungen: chrom, hochglanz **C74** + 147,-  
(nur Höhe 2000 mm)  
(Abdeckprofil innen und Schwallprofil G71 silber, glanz)

### Echtglasvarianten (ESG) mit Glasveredelung Reichel Top Clean - RTC

- glatt, hell **ET2** Standard
- Klaris Plus, hell (Glasveredelung integriert - kein RTC) **KP1** + 207,-
- Teilsatin, hell (Dekorhöhe: Mittleres Drittel) **ES5** + 204,-
- Satin-Verlauf, hell (Dekor: Mittig nach oben und unten regressiv auslaufend) **ES9** + 270,-
- Satin, hell **ES8** + 204,-
- Dekor „Marmor“ außen, mattweiß (max. Größe je Scheibe 1600 x 2100 mm) **EM6** + 204,-
- Dekor „Elements“ außen, mattweiß (max. Größe je Scheibe 1600 x 2400 mm) **EE7** + 204,-
- Chinchilla, hell **CT4** + 204,-
- Carré, hell **CW9** + 204,-
- Weitere Glasvarianten und -dekore auf Anfrage (siehe Seite 286)

### Schrägen und Ausschnitte (Aufpreis auf Sondermaßpreise)

- Je Scheibenschrägschnitt **SOND** + 242,-
- Je Ausschnitt **SOND** + 242,-

### Türverschluss

- PVC-Wasser-Abweisdichtung am Glas, Standard
- (Ohne Ausgleichsmöglichkeit bei schiefer Wand. Alternative - siehe Seite 78)

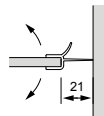

### Zubehör ab Seite 111

### Bestellbeispiel:

Artikelnummer	Profilfarbe	Glas- variante	Glas- veredelung
RP 114 L - 900	G71	ET2	RTC

- Preise in EUR, zzgl. MwSt.
- Maßangaben in Millimeter (mm)
- Alle Maßangaben unterliegen einer Toleranz von  $\pm 2$  mm
- Technische Änderungen vorbehalten. Für Irrtümer und Druckfehler übernehmen wir keine Haftung

# Primus \_ RP

## Nischenlösung, Höhe 2000 mm

Pendeltür RP 130	WM Wannenmaß Größe	WE Wannenein- baumaß	X Festteil- breite min.	EB Einstiegs- breite ~	Y Festteil- breite min.	Artikelnummer		Preis Eloxal G71 silber, glanz ET2 glatt, hell - RTC Höhe 2000 mm
						links	rechts	

### Pendeltür 1-flügelig mit Festteil links und rechts



Abb. RP 130 L

### Draufsicht Einbausituation

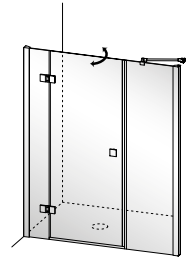
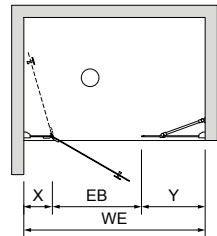

**Standard:**  
 Profile Eloxal G71 silber, glanz  
 Beschläge und  
 Abdeckungen C74 chrom, hochglanz  
 Echtglas ET2 glatt, hell -  
 mit Reichel Top Clean  
 Festteile 8 mm; Flügel 6 mm  
 Glashöhe 2000 mm

**Türöffnung:**  
 Nach innen und außen  
**Türverschluss:**  
 PVC-Magnetdichtungen

Ab Wannenmaß (WM) 1700 mm  
 oder Festteilbreite > 340 mm  
 Lieferung mit Festteilkonsole  
 links und rechts  
 (C74 chrom, hochglanz)

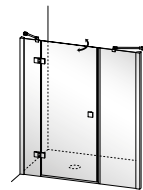

### Wannen- und Bodenmontage

1000	965 - 1015	193	552	220	RP 130 L - 1000	RP 130 R - 1000	1.657,-
1100	1065 - 1115				RP 130 L - 1100	RP 130 R - 1100	
1200	1165 - 1215				RP 130 L - 1200	RP 130 R - 1200	
1300	1265 - 1315	702	652	320	RP 130 L - 1300	RP 130 R - 1300	1.842,-
1400	1365 - 1415				RP 130 L - 1400	RP 130 R - 1400	
1500	1465 - 1515				RP 130 L - 1500	RP 130 R - 1500	
1600	1565 - 1615	293	702	370	RP 130 L - 1600	RP 130 R - 1600	2.040,-
1700	1665 - 1715				RP 130 L - 1700	RP 130 R - 1700	
1800	1765 - 1815				RP 130 L - 1800	RP 130 R - 1800	
1965	1965 - 2015	593			RP 130 L - 2000	RP 130 R - 2000	2.220,-

### Sondermaße - Bitte Aufmaß beifügen! (Aufpreis auf nächstliegende Normbreite)

900 - 2400	Höhe 2000	RP 130 L - Son1	RP 130 R - Son1	+ 176,-
	Höhe bis 2100	RP 130 L - Son2	RP 130 R - Son2	+ 290,-

### Farben

- Profile: silber, matt; Beschläge und Abdeckungen: chrom, satin **E71** ohne Aufpreis
- Profile: silber, glanz; Beschläge und Abdeckungen: chrom, hochglanz **G71** Standard
- Profile: schwarz, matt; Beschläge und Abdeckungen: schwarz, matt **C84** + 230,-
- Profile: chrom, hochglanz; Beschläge und Abdeckungen: chrom, hochglanz **C74** + 294,-  
(nur Höhe 2000 mm)  
 (Abdeckprofile innen und Schwallprofil G71 silber, glanz)

### Echtglasvarianten (ESG) mit Glasveredelung Reichel Top Clean - RTC

- glatt, hell **ET2** Standard
- Klaris Plus, hell (Glasveredelung integriert - kein RTC) **KP1** + 288,-
- Teilsatin, hell (Dekorhöhe: Mittleres Drittel) **ES5** + 255,-
- Satin-Verlauf, hell (Dekor: Mittig nach oben und unten regressiv auslaufend) **ES9** + 382,-
- Satin, hell **ES8** + 382,-
- Dekor „Marmorita“ außen, mattweiß (max. Größe je Scheibe 1600 x 2100 mm) **EM6** + 255,-
- Dekor „Elements“ außen, mattweiß (max. Größe je Scheibe 1600 x 2400 mm) **EE7** + 255,-
- Chinchilla, hell **CT4** + 255,-
- Carré, hell **CW9** + 255,-
- Weitere Glasvarianten und -dekore auf Anfrage (siehe Seite 286)

### Schrägen und Ausschnitte (Aufpreis auf Sondermaßpreise)

- Je Scheibenschrägschnitt **SOND** + 242,-
- Je Ausschnitt **SOND** + 242,-

### Türverschluss

- PVC-Magnetdichtungen **Standard**
- Alu-Magnetdichtungen **RP AM 14 - E71** + 122,-  
**RP AM 14 - G71** + 122,-  
**RP AM 14 - C84** + 122,-  
**RP AM 14 - C74** + 236,-  
(C74 nur Höhe 2000 mm)

### Zubehör (mehr ab Seite 111)

- Badetuchhalter** für Seitenwände, innen glasbündig.  
 Montagehöhe 500 mm ab Oberkante Glasscheibe.  
 Andere Höhe ohne Aufpreis möglich.  
 Farbe wie Seitenwand  
 Muss mit Seitenwand bestellt werden - nicht nachrüstbar.

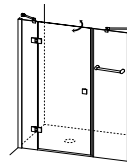

- RP ZB 19 - E71** + 148,-
- RP ZB 19 - G71** + 148,-
- RP ZB 19 - C74** + 194,-

### Bestellbeispiel:

Artikelnummer	Profilfarbe	Glas- variante	Glas- veredelung
RP 130 L - 1000	G71	ET2	RTC

- Preise in EUR, zzgl. MwSt.
- Maßangaben in Millimeter (mm)
- Alle Maßangaben unterliegen einer Toleranz von  $\pm 2$  mm
- Technische Änderungen vorbehalten. Für Irrtümer und Druckfehler übernehmen wir keine Haftung

Pendeltür RP 240	WM Wannenmaß Größe	WE Wanneneinbaumaß	EB Einstiegs- breite	X Festteil- breite min. (je Seite)	Artikelnummer	Preis Eloxal G71 silber, glanz ET2 glatt, hell - RTC Höhe 2000 mm
------------------	--------------------------	-----------------------	----------------------------	---	---------------	--

### Pendeltür 2-flügelig mit Festteil links und rechts



Abb. RP 240 X

Draufsicht Einbausituation:

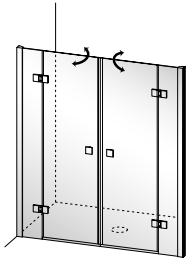
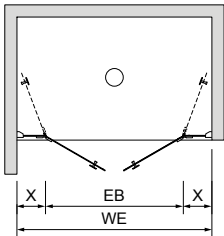

#### Standard:

Profil Eloxal G71 silber, glanz  
Beschlüge und  
Abdeckungen C74 chrom, hochglanz  
Echtglas ET2 glatt, hell -  
mit Reichel Top Clean  
Festteile 8 mm; Flügel 6 mm  
Glashöhe 2000 mm

#### Türöffnung:

Nach innen und außen

#### Türverschluss:

PVC-Magnetdichtungen am Glas

Ab Wannenmaß (WM) 2000 mm  
oder Festteilbreite > 340 mm  
Lieferung mit Festteilkonsole  
links und rechts  
(C74 chrom, hochglanz)

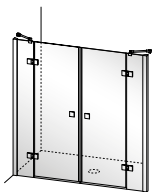

### Wannen- und Bodenmontage

1200	1165 - 1215	779	193	RP 240 X - 1200	2.142,-
1300	1265 - 1315	879		RP 240 X - 1300	
1400	1365 - 1415	979		RP 240 X - 1400	
1500	1465 - 1515	1079		RP 240 X - 1500	
1600	1565 - 1615	1179		RP 240 X - 1600	
1700	1665 - 1715	1279		RP 240 X - 1700	
1800	1765 - 1815		243	RP 240 X - 1800	
1900	1865 - 1915		293	RP 240 X - 1900	
2000	1965 - 2015		343	RP 240 X - 2000	
2100	2065 - 2115		393	RP 240 X - 2100	2.461,-
2200	2165 - 2215	443	RP 240 X - 2200		

### Sondermaße - Bitte Aufmaß beifügen! (Aufpreis auf nächstliegende Normbreite)

1000 - 2400	Höhe 2000	RP 240 X - Son1	+ 166,-
	Höhe bis 2100	RP 240 X - Son2	+ 274,-

### Farben

• Profil: silber, matt; Beschlüge und Abdeckungen: chrom, satin	<b>E71</b>	ohne Aufpreis
• Profil: silber, glanz; Beschlüge und Abdeckungen: chrom, hochglanz	<b>G71</b>	Standard
• Profil: schwarz, matt; Beschlüge und Abdeckungen: schwarz, matt	<b>C84</b>	+ 265,-
• Profil: chrom, hochglanz; Beschlüge und Abdeckungen: chrom, hochglanz (nur Höhe 2000 mm) (Abdeckprofile innen und Schwallprofil G71 silber, glanz)	<b>C74</b>	+ 294,-

### Echtglasvarianten (ESG) mit Glasveredelung Reichel Top Clean - RTC

• glatt, hell	<b>ET2</b>	Standard
• Klaris Plus, hell (Glasveredelung integriert - kein RTC)	<b>KP1</b>	+ 426,-
• Teilsatin, hell (Dekorhöhe: Mittleres Drittel)	<b>ES5</b>	+ 405,-
• Satin-Verlauf, hell (Dekor: Mittig nach oben und unten regressiv auslaufend)	<b>ES9</b>	+ 509,-
• Satin, hell	<b>ES8</b>	+ 509,-
• Dekor „Marmorita“ außen, mattweiß (max. Größe je Scheibe 1600 x 2100 mm)	<b>EM6</b>	+ 405,-
• Dekor „Elements“ außen, mattweiß (max. Größe je Scheibe 1600 x 2400 mm)	<b>EE7</b>	+ 405,-
• Chinchilla, hell	<b>CT4</b>	+ 405,-
• Carré, hell	<b>CW9</b>	+ 405,-
• Weitere Glasvarianten und -dekore auf Anfrage (siehe Seite 286)		

### Schrägen und Ausschnitte (Aufpreis auf Sondermaßpreise)

• Je Scheibenschrägschnitt	<b>SOND</b>	+ 242,-
• Je Ausschnitt	<b>SOND</b>	+ 242,-

### Türverschluss

- PVC-Magnetdichtungen
- Alu-Magnetdichtungen

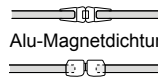

<b>RP AM 14 - E71</b>	+ 122,-
<b>RP AM 14 - G71</b>	+ 122,-
<b>RP AM 14 - C84</b>	+ 122,-
<b>RP AM 14 - C74</b>	+ 236,-

(C74 nur Höhe 2000 mm)

### Zubehör ab Seite 111

### Bestellbeispiel:

Artikelnummer	Profilfarbe	Glas- variante	Glas- veredelung
<b>RP 240 X - 2000</b>	<b>G71</b>	<b>ET2</b>	<b>RTC</b>

- Preise in EUR, zzgl. MwSt.
- Maßangaben in Millimeter (mm)
- Alle Maßangaben unterliegen einer Toleranz von  $\pm 2$  mm
- Technische Änderungen vorbehalten. Für Irrtümer und Druckfehler übernehmen wir keine Haftung

# Primus \_ RP

## Nischenlösung, Höhe 2000 mm

Seitenwand RP 82	WM Wannenmaß Größe	WE Wanneneinbaumaß	Artikelnummer	Preis Eloxal G71 silber, glanz ET2 glatt, hell - RTC Höhe 2000 mm
------------------	--------------------------	-----------------------	---------------	--

### Seitenwand zwischen zwei Wänden



Abb. RP 82 X

### Draufsicht Einbausituation

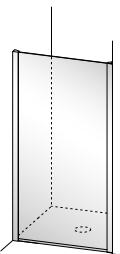
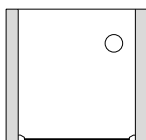

### Standard:

Profil Eloxal G71 silber, glanz  
Beschlüge und Abdeckungen C74 chrom, hochglanz  
Echtglas ET2 glatt, hell - mit Reichel Top Clean Festteil 8 mm  
Glashöhe 2000 mm

### Wannen- und Bodenmontage

750	720	-	770	RP 82 X	-	750	915,-	
800	770	-	820	RP 82 X	-	800		
850	820	-	870	RP 82 X	-	850		
900	870	-	920	RP 82 X	-	900		
1000	970	-	1020	RP 82 X	-	1000	1.049,-	
1100	1070	-	1120	RP 82 X	-	1100		
1200	1170	-	1220	RP 82 X	-	1200		
1300	1270	-	1320	RP 82 X	-	1300		
1400	1370	-	1420	RP 82 X	-	1400	1.145,-	
<b>Sondermaße - Bitte Aufmaß beifügen! (Aufpreis auf nächstliegende Normbreite)</b>								
700		-	1600	Höhe 2000	RP 82 X	-	Son1	+ 141,-
				Höhe bis 2100	RP 82 X	-	Son2	+ 189,-

### Farben

- Profile: silber, matt; Beschlüge und Abdeckungen: chrom, satin
  - Profile: silber, glanz; Beschlüge und Abdeckungen: chrom, hochglanz
  - Profile: schwarz, matt; Beschlüge und Abdeckungen: schwarz, matt
  - Profile: chrom, hochglanz; Beschlüge und Abdeckungen: chrom, hochglanz (nur Höhe 2000 mm)
- (Abdeckprofil innen G71 silber, glanz)

<b>E71</b>	ohne Aufpreis
<b>G71</b>	Standard
<b>C84</b>	+ 127,-
<b>C74</b>	+ 220,-

### Echtglasvarianten (ESG) mit Glasveredelung Reichel Top Clean - RTC

- glatt, hell
- Klaris Plus, hell (Glasveredelung integriert - kein RTC)
- Teilsatin, hell (Dekorhöhe: Mittleres Drittel)
- Satin-Verlauf, hell (Dekor: Mittig nach oben und unten regressiv auslaufend)
- Satin, hell
- Dekor „Marmor“ außen, mattweiß (max. Größe je Scheibe 1600 x 2100 mm)
- Dekor „Elements“ außen, mattweiß (max. Größe je Scheibe 1600 x 2400 mm)
- Chinchilla, hell
- Carré, hell
- Weitere Glasvarianten und -dekore auf Anfrage (siehe Seite 286)

<b>ET2</b>	Standard
<b>KP1</b>	+ 207,-
<b>ES5</b>	+ 204,-
<b>ES9</b>	+ 270,-
<b>ES8</b>	+ 270,-
<b>EM6</b>	+ 204,-
<b>EE7</b>	+ 204,-
<b>CT4</b>	+ 204,-
<b>CW9</b>	+ 204,-

### Schrägen und Ausschnitte (Aufpreis auf Sondermaßpreise)

- Je Scheibenschrägschnitt
- Je Ausschnitt

<b>SOND</b>	+ 242,-
<b>SOND</b>	+ 242,-

### Zubehör (mehr ab Seite 111)

- **Badetuchhalter** für Seitenwände, innen glasbündig. Montagehöhe 500 mm ab Oberkante Glasscheibe. Andere Höhe ohne Aufpreis möglich. Farbe wie Seitenwand  
Muss mit Seitenwand bestellt werden - nicht nachrüstbar.

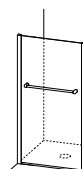

<b>RP ZB 19 - E71</b>	+ 148,-
<b>RP ZB 19 - G71</b>	+ 148,-
<b>RP ZB 19 - C84</b>	+ 148,-
<b>RP ZB 19 - C74</b>	+ 194,-

### Bestellbeispiel:

Artikelnummer	Profilfarbe	Glas-variante	Glas-veredelung
<b>RP 82 X - 900</b>	<b>G71</b>	<b>ET2</b>	<b>RTC</b>

- Preise in EUR, zzgl. MwSt.
- Maßangaben in Millimeter (mm)
- Alle Maßangaben unterliegen einer Toleranz von  $\pm 2$  mm
- Technische Änderungen vorbehalten. Für Irrtümer und Druckfehler übernehmen wir keine Haftung



A large grid of small dots for writing, covering most of the page.

Primus \_ RP

**Reichel Duschabtrennungen**  
Kreuzstraße 19, 35232 Dautphetal  
Fon +49 6468 916-0 Fax +49 6468 916-162 [info@reichelkg.de](mailto:info@reichelkg.de) [www.reichelkg.de](http://www.reichelkg.de)



# Primus \_ RP

## Nischen- und Ecklösung, Höhe 2000 mm

Pendeltür RP 117	WM Wannenmaß Größe	WE Wanneneinbaumaß	X Festteil- breite min.	EB Einstiegs- breite ~	Artikelnummer		Preis Eloxal G71 silber, glanz ET2 glatt, hell - RTC Höhe 2000 mm
					links	rechts	

### Pendeltür 1-flügelig mit Festteil

- für Nische und
- zur Kombination mit verkürzter Seitenwand RP 67



Abb. RP 117 L

### Draufsicht Einbausituation

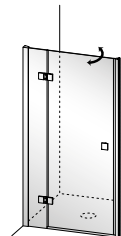
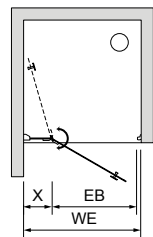

### Standard:

Profile Eloxal G71 silber, glanz  
Beschläge und Abdeckungen C74 chrom, hochglanz  
Echtglas ET2 glatt, hell - mit Reichel Top Clean  
Festteil 8 mm; Flügel 6 mm  
Glashöhe 2000 mm

Türöffnung:  
Nach innen und außen

Türverschluss:  
PVC-Magnetdichtung am Glas  
Alu-Magnetprofil an Wand

Ab Wannenmaß (WM) 1000 mm  
oder Festteilbreite > 340 mm  
Lieferung mit Festteilkonsole  
(C74 chrom, hochglanz)

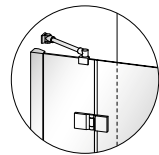

### Wannen- und Bodenmontage

750	725 - 765	193	502	RP 117 L - 750	RP 117 R - 750	1.263,-
800	775 - 815		552	RP 117 L - 800	RP 117 R - 800	
850	825 - 865		602	RP 117 L - 850	RP 117 R - 850	
900	875 - 915		652	RP 117 L - 900	RP 117 R - 900	
1000	975 - 1015	243	702	RP 117 L - 1000	RP 117 R - 1000	1.339,-
1100	1075 - 1115	293	752	RP 117 L - 1100	RP 117 R - 1100	
1200	1175 - 1215	343	802	RP 117 L - 1200	RP 117 R - 1200	

### Sondermaße - Bitte Aufmaß beifügen! (Aufpreis auf nächstliegende Normbreite)

700 - 1400	Höhe 2000	RP 117 L - Son1	RP 117 R - Son1	+ 141,-
	Höhe bis 2100	RP 117 L - Son2	RP 117 R - Son2	+ 263,-

### Farben

- Profile: silber, matt; Beschläge und Abdeckungen: chrom, satin **E71** ohne Aufpreis
- Profile: silber, glanz; Beschläge und Abdeckungen: chrom, hochglanz **G71** Standard
- Profile: schwarz, matt; Beschläge und Abdeckungen: schwarz, matt **C84** + 190,-
- Profile: chrom, hochglanz; Beschläge und Abdeckungen: chrom, hochglanz **C74** + 255,-  
(nur Höhe 2000 mm)  
(Abdeckprofil innen und Schwallprofil G71 silber, glanz)

### Echtglasvarianten (ESG) mit Glasveredelung Reichel Top Clean - RTC

- glatt, hell **ET2** Standard
- Klaris Plus, hell (Glasveredelung integriert - kein RTC) **KP1** + 207,-
- Teilsatin, hell (Dekorhöhe: Mittleres Drittel) **ES5** + 204,-
- Satin-Verlauf, hell (Dekor: Mittig nach oben und unten regressiv auslaufend) **ES9** + 270,-
- Satin, hell **ES8** + 270,-
- Dekor „Marmor“ außen, mattweiß (max. Größe je Scheibe 1600 x 2100 mm) **EM6** + 204,-
- Dekor „Elements“ außen, mattweiß (max. Größe je Scheibe 1600 x 2400 mm) **EE7** + 204,-
- Chinchilla, hell **CT4** + 204,-
- Carré, hell **CW9** + 204,-
- Weitere Glasvarianten und -dekore auf Anfrage (siehe Seite 286)

### Schrägen und Ausschnitte (Aufpreis auf Sondermaßpreise)

- Je Scheibenschrägschnitt **SOND** + 242,-
- Je Ausschnitt **SOND** + 242,-

### Türverschluss

#### Bei Nischeneinbau:

- PVC-Magnetdichtung am Glas,  
Alu-Magnetprofil an Wand

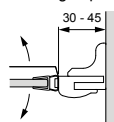

- Alu-Magnetdichtung am Glas,  
Alu-Magnetprofil an Wand

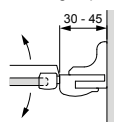

#### Bei Kombination mit Seitenwand:

- PVC-Magnetdichtung am Glas, Alu-  
Magnetprofil zur Seitenwand

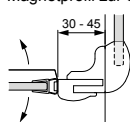

- Alu-Magnetdichtung am Glas,  
Alu-Magnetprofil zur Seitenwand

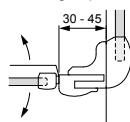

Standard

- RP AM 15 - E71** + 61,-
- RP AM 15 - G71** + 61,-
- RP AM 15 - C84** + 61,-
- RP AM 15 - C74** + 118,-  
(C74 nur Nischeneinbau,  
nur Höhe 2000 mm)

### Zubehör ab Seite 111

### Bestellbeispiel:

Artikelnummer	Profilfarbe	Glas- variante	Glas- veredelung
RP 117 L - 900	G71	ET2	RTC

- Preise in EUR, zzgl. MwSt.
- Maßangaben in Millimeter (mm)
- Alle Maßangaben unterliegen einer Toleranz von ± 2 mm
- Technische Änderungen vorbehalten. Für Irrtümer und Druckfehler übernehmen wir keine Haftung

## Seitenwand auf Badewanne, Höhe 1500 mm

Seitenwand RP 67	WM Wannenmaß Größe	WE Wanneneinbaumaß	Artikelnummer		Preis Eloxal G71 silber, glanz ET2 glatt, hell - RTC Höhe 1500 mm
			links	rechts	

### Seitenwand auf Badewanne zur Kombination mit

- Pendeltür RP 117
- Pendel-Falldür RP 127



Abb. RP 117 L mit RP 67 R

### Draufsicht Einbausituation:

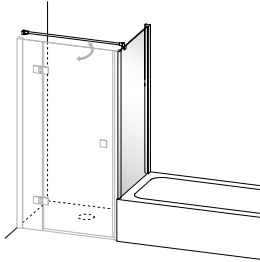
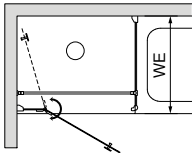

### Standard:

Profile Eloxal G71 silber, glanz  
Beschläge und Abdeckungen C74 chrom, hochglanz  
Echtglas ET2 glatt, hell - 8 mm mit Reichel Top Clean  
Glashöhe 1500 mm

Lieferung mit Querkonsole (C74 chrom, hochglanz)

Ab Türbreite (WM) 1000 mm  
Lieferung mit Festteil- und Seitenwandkonsole (C74 chrom, hochglanz)

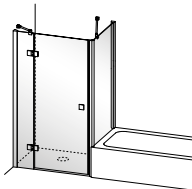

### Wannen- und Bodenmontage

WM	WE	RP 67 L	RP 67 R	Preis
750	725 - 760	RP 67 L - 750	RP 67 R - 750	752,-
800	775 - 810	RP 67 L - 800	RP 67 R - 800	
850	825 - 860	RP 67 L - 850	RP 67 R - 850	
900	875 - 910	RP 67 L - 900	RP 67 R - 900	
1000	975 - 1010	RP 67 L - 1000	RP 67 R - 1000	828,-
1100	1075 - 1110	RP 67 L - 1100	RP 67 R - 1100	
1200	1175 - 1210	RP 67 L - 1200	RP 67 R - 1200	

### Sondermaße - Bitte Aufmaß beifügen! (Aufpreis auf nächstliegende Normbreite)

Maß	Höhe 1500	RP 67 L - Son1	RP 67 R - Son1	Preis
200 - 1400	Höhe bis 1800	RP 67 L - Son2	RP 67 R - Son2	+ 122,-
				+ 189,-

### Farben

- Profile: silber, matt; Beschläge und Abdeckungen: chrom, satin **E71** ohne Aufpreis
- Profile: silber, glanz; Beschläge und Abdeckungen: chrom, hochglanz **G71** Standard
- Profile: schwarz, matt; Beschläge und Abdeckungen: schwarz, matt **C84** + 127,-
- Profile: chrom, hochglanz - nicht lieferbar

### Echtglasvarianten (ESG) mit Glasveredelung Reichel Top Clean - RTC

- glatt, hell **ET2** Standard
- Klaris Plus, hell (Glasveredelung integriert - kein RTC) **KP1** + 207,-
- Teilsatin, hell (Dekorhöhe: Mittleres Drittel der Türhöhe) **ES5** + 204,-
- Satin-Verlauf, hell (Dekor: Mittig nach oben und unten regressiv auslaufend) **ES9** + 270,-
- Satin, hell **ES8** + 270,-
- Dekor „Marmor“ außen, mattweiß (max. Größe je Scheibe 1600 x 2100 mm) **EM6** + 204,-
- Dekor „Elements“ außen, mattweiß (max. Größe je Scheibe 1600 x 2400 mm) **EE7** + 204,-
- Chinchilla, hell **CT4** + 204,-
- Carré, hell **CW9** + 204,-
- Weitere Glasvarianten und -dekore auf Anfrage (siehe Seite 286)

### Schrägen und Ausschnitte (Aufpreis auf Sondermaßpreise)

- Je Scheibenschrägschnitt **SOND** + 242,-
- Je Ausschnitt **SOND** + 242,-

### Zubehör (mehr ab Seite 111)

- **Badetuchhalter** für Seitenwände, innen glasbündig. Montagehöhe 500 mm ab Oberkante Glasscheibe. Andere Höhe ohne Aufpreis möglich. Farbe wie Seitenwand  
Muss mit Seitenwand bestellt werden - nicht nachrüstbar.

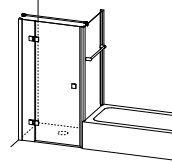

- RP ZB 19 - E71** + 148,-
- RP ZB 19 - G71** + 148,-
- RP ZB 19 - C84** + 148,-
- RP ZB 19 - C74** + 194,-

### Bestellbeispiel:

Artikelnummer	Profilfarbe	Glas-variante	Glas-veredelung
<b>RP 67 R - 900</b>	<b>G71</b>	<b>ET2</b>	<b>RTC</b>

- Preise in EUR, zzgl. MwSt.
- Maßangaben in Millimeter (mm)
- Alle Maßangaben unterliegen einer Toleranz von  $\pm 2$  mm
- Technische Änderungen vorbehalten. Für Irrtümer und Druckfehler übernehmen wir keine Haftung

# Primus \_ RP

## Nischen- und Ecklösung, Höhe 2000 mm

Pendel-Falttür RP 127	WM Wannenmaß Größe	WE Wannenein- baumaß	X Festteil- breite min.	EB Einstiegs- breite ~	FT Falttiefe ~	Artikelnummer		Preis Eloxal G71 silber, glanz ET2 glatt, hell - RTC Höhe 2000 mm
						links	rechts	

**Pendel-Falttür 2-teilig mit Festteil**

- für Nische und
- zur Kombination mit verkürzter Seitenwand RP 67



Abb. RP 127 L

Draufsicht Einbausituation

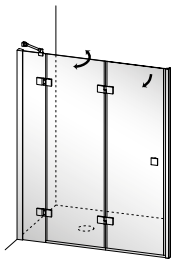
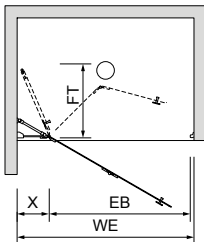

**Standard:**  
 Profile Eloxal G71 silber, glanz  
 Beschläge und Abdeckungen C74 chrom, hochglanz  
 Türgriff mit Anschlagpuffer  
 Echtglas ET2 glatt, hell - mit Reichel Top Clean  
 Festteil 8 mm; Flügel 6 mm  
 Glashöhe 2000 mm

**Türöffnung:**  
 Nach innen und außen

**Türverschluss:**  
 PVC-Magnetdichtung am Glas  
 Alu-Magnetprofil an Wand

Lieferung mit Festteilkonsole (C74 chrom, hochglanz)

### Wannen- und Bodenmontage

1000	975 - 1015			752	414	RP 127 L - 1000	RP 127 R - 1000	1.799,-
1100	1075 - 1115			852	464	RP 127 L - 1100	RP 127 R - 1100	
1200	1175 - 1215			952	514	RP 127 L - 1200	RP 127 R - 1200	
1300	1275 - 1315	193		1052	564	RP 127 L - 1300	RP 127 R - 1300	1.868,-
1400	1375 - 1415			1152	614	RP 127 L - 1400	RP 127 R - 1400	
1500	1475 - 1515					RP 127 L - 1500	RP 127 R - 1500	
1600	1575 - 1615	293				RP 127 L - 1600	RP 127 R - 1600	1.938,-
1700	1675 - 1715	393	1252	664		RP 127 L - 1700	RP 127 R - 1700	
1800	1775 - 1815	493				RP 127 L - 1800	RP 127 R - 1800	
1900	1875 - 1915	593				RP 127 L - 1900	RP 127 R - 1900	
2000	1975 - 2015	693				RP 127 L - 2000	RP 127 R - 2000	

### Sondermaße - Bitte Aufmaß beifügen! (Aufpreis auf nächstliegende Normbreite)

	800 - 2200	Höhe 2000		RP 127 L - Son1	RP 127 R - Son1	+ 176,-
		Höhe bis 2100		RP 127 L - Son2	RP 127 R - Son2	+ 290,-

### Farben

- Profile: silber, matt; Beschläge und Abdeckungen: chrom, satin **E71** ohne Aufpreis
- Profile: silber, glanz; Beschläge und Abdeckungen: chrom, hochglanz **G71** Standard
- Profile: schwarz, matt; Beschläge und Abdeckungen: schwarz, matt **C84** + 253,-
- Profile: chrom, hochglanz; Beschläge und Abdeckungen: chrom, hochglanz **C74** + 255,-  
(nur Höhe 2000 mm)  
 (Abdeckprofil innen und Schwallprofil G71 silber, glanz)

### Echtglasvarianten (ESG) mit Glasveredelung Reichel Top Clean - RTC

- glatt, hell **ET2** Standard
- Klaris Plus, hell (Glasveredelung integriert - kein RTC) **KP1** + 288,-
- Teilsatin, hell (Dekorhöhe: Mittleres Drittel) **ES5** + 255,-
- Satin-Verlauf, hell (Dekor: Mittig nach oben und unten regressiv auslaufend) **ES9** + 382,-
- Satin, hell **ES8** + 382,-
- Dekor „Marmorita“ außen, mattweiß (max. Größe je Scheibe 1600 x 2100 mm) **EM6** + 255,-
- Dekor „Elements“ außen, mattweiß (max. Größe je Scheibe 1600 x 2400 mm) **EE7** + 255,-
- Chinchilla, hell **CT4** + 255,-
- Carré, hell **CW9** + 255,-
- Weitere Glasvarianten und -dekore auf Anfrage (siehe Seite 286)

### Schrägen und Ausschnitte (Aufpreis auf Sondermaßpreise)

- Je Scheibenschrägschnitt **SOND** + 242,-
- Je Ausschnitt **SOND** + 242,-

### Türverschluss

#### Bei Nischeneinbau:

- PVC-Magnetdichtung am Glas, Alu-Magnetprofil an Wand

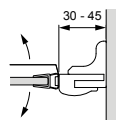

- Alu-Magnetdichtung am Glas, Alu-Magnetprofil an Wand

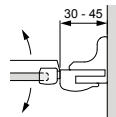

#### Bei Kombination mit Seitenwand:

- PVC-Magnetdichtung am Glas, Alu-Magnetprofil zur Seitenwand

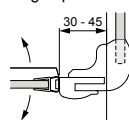

- Alu-Magnetdichtung am Glas, Alu-Magnetprofil zur Seitenwand

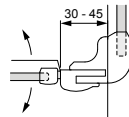

- RP AM 15 - E71** + 61,-
- RP AM 15 - G71** + 61,-
- RP AM 15 - C84** + 61,-
- RP AM 15 - C74** + 118,-  
(C74 nur Nischeneinbau, nur Höhe 2000 mm)

### Zubehör (mehr ab Seite 111)

- **Zusätzlicher Griff am Mittelflügel** **RP FG 33 - C70** + 86,-
- RP FG 33 - C84** + 86,-
- RP FG 33 - C74** + 86,-

### Bestellbeispiel:

Artikelnummer	Profilfarbe	Glas- variante	Glas- veredelung
RP 127 L - 1200	G71	ET2	RTC

- Preise in EUR, zzgl. MwSt.
- Maßangaben in Millimeter (mm)
- Alle Maßangaben unterliegen einer Toleranz von  $\pm 2$  mm
- Technische Änderungen vorbehalten. Für Irrtümer und Druckfehler übernehmen wir keine Haftung

## Seitenwand auf Badewanne, Höhe 1500 mm

Seitenwand RP 67	WM Wannenmaß Größe	WE Wanneneinbaumaß	Artikelnummer		Preis Eloxal G71 silber, glanz ET2 glatt, hell - RTC Höhe 1500 mm
			links	rechts	

### Seitenwand auf Badewanne zur Kombination mit

- Pendel-Faltritt RP 127
- Pendeltür RP 117



Abb. RP 127 L mit RP 67 R

### Draufsicht Einbausituation:

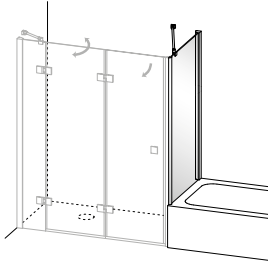
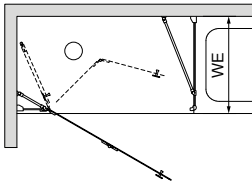

### Standard:

Profile Eloxal G71 silber, glanz  
Beschläge und Abdeckungen C74 chrom, hochglanz  
Echtglas ET2 glatt, hell - 8 mm mit Reichel Top Clean  
Glashöhe 1500 mm  
Lieferung mit Wandkonsole (C74 chrom, hochglanz)

### Wannen- und Bodenmontage

WM	WE	links	rechts	Preis
750	725 - 760	RP 67 L - 750	RP 67 R - 750	752,-
800	775 - 810	RP 67 L - 800	RP 67 R - 800	
850	825 - 860	RP 67 L - 850	RP 67 R - 850	
900	875 - 910	RP 67 L - 900	RP 67 R - 900	
1000	975 - 1010	RP 67 L - 1000	RP 67 R - 1000	828,-
1100	1075 - 1110	RP 67 L - 1100	RP 67 R - 1100	
1200	1175 - 1210	RP 67 L - 1200	RP 67 R - 1200	

### Sondermaße - Bitte Aufmaß beifügen! (Aufpreis auf nächstliegende Normbreite)

Maß	Höhe 1500	RP 67 L - Son1	RP 67 R - Son1	Preis
200 - 1400	Höhe 1500	RP 67 L - Son1	RP 67 R - Son1	+ 122,-
	Höhe bis 1800	RP 67 L - Son2	RP 67 R - Son2	+ 189,-

### Farben

- Profile: silber, matt; Beschläge und Abdeckungen: chrom, satin **E71** ohne Aufpreis
- Profile: silber, glanz; Beschläge und Abdeckungen: chrom, hochglanz **G71** Standard
- Profile: schwarz, matt; Beschläge und Abdeckungen: schwarz, matt **C84** + 127,-
- Profile: chrom, hochglanz - nicht lieferbar

### Echtglasvarianten (ESG) mit Glasveredelung Reichel Top Clean - RTC

- glatt, hell **ET2** Standard
- Klaris Plus, hell (Glasveredelung integriert - kein RTC) **KP1** + 207,-
- Teilsatin, hell (Dekorhöhe: Mittleres Drittel der Türhöhe) **ES5** + 204,-
- Satin-Verlauf, hell (Dekor: Mittig nach oben und unten regressiv auslaufend) **ES9** + 270,-
- Satin, hell **ES8** + 270,-
- Dekor „Marmor“ außen, mattweiß (max. Größe je Scheibe 1600 x 2100 mm) **EM6** + 204,-
- Dekor „Elements“ außen, mattweiß (max. Größe je Scheibe 1600 x 2400 mm) **EE7** + 204,-
- Chinchilla, hell **CT4** + 204,-
- Carré, hell **CW9** + 204,-
- Weitere Glasvarianten und -dekore auf Anfrage (siehe Seite 286)

### Schrägen und Ausschnitte (Aufpreis auf Sondermaßpreise)

- Je Scheibenschrägschnitt **SOND** + 242,-
- Je Ausschnitt **SOND** + 242,-

### Zubehör (mehr ab Seite 111)

- **Badetuchhalter** für Seitenwände, innen glasbündig. Montagehöhe 500 mm ab Oberkante Glasscheibe. Andere Höhe ohne Aufpreis möglich. Farbe wie Seitenwand. Muss mit Seitenwand bestellt werden - nicht nachrüstbar.

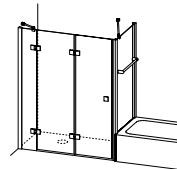

<b>RP ZB 19 - E71</b>	+ 148,-
<b>RP ZB 19 - G71</b>	+ 148,-
<b>RP ZB 19 - C84</b>	+ 148,-
<b>RP ZB 19 - C74</b>	+ 194,-

### Bestellbeispiel:

Artikelnummer	Profilfarbe	Glas-variante	Glas-veredelung
<b>RP 67 R - 900</b>	<b>G71</b>	<b>ET2</b>	<b>RTC</b>

- Preise in EUR, zzgl. MwSt.
- Maßangaben in Millimeter (mm)
- Alle Maßangaben unterliegen einer Toleranz von  $\pm 2$  mm
- Technische Änderungen vorbehalten. Für Irrtümer und Druckfehler übernehmen wir keine Haftung

# Primus \_ RP

Ecklösung, Höhe 2000 mm

Pendeltür RP 118	WM Wannenmaß Größe	WE Wanneneinbaumaß	X Festteil- breite min.	EB Einstiegs- breite ~	Artikelnummer		Preis Eloxal G71 silber, glanz ET2 glatt, hell - RTC Höhe 2000 mm
					links	rechts	

## Pendeltür 1-flügelig mit Festteil

- zur Kombination mit Seitenwand **neben** Badewanne **RP 72**



Abb. RP 118 L mit RP 72 R

Draufsicht Einbausituation:

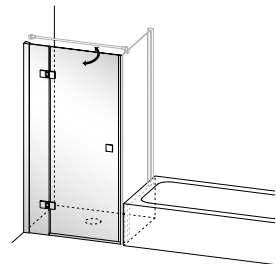
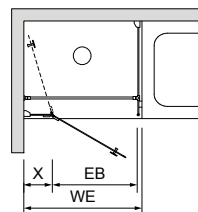

### Standard:

Profile Eloxal G71 silber, glanz  
Beschlüge und Abdeckungen C74 chrom, hochglanz  
Echtglas ET2 glatt, hell - mit Reichel Top Clean  
Festteil 8 mm; Flügel 6 mm  
Glashöhe 2000 mm

Türöffnung:  
Nach innen und außen

Türverschluss:  
PVC-Magnetdichtung an Tür  
Alu-Magnetprofil an Seitenwand  
Ab Wannenmaß (WM) 1000 mm  
oder Festteilbreite > 340 mm  
Lieferung mit Festteil- und Seitenwandkonsole  
(C74 chrom, hochglanz)

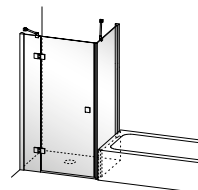

## Wannen- und Bodenmontage

750	730 - 755	193	498	RP 118 L - 750	RP 118 R - 750	1.116,-
800	780 - 805		548	RP 118 L - 800	RP 118 R - 800	
850	830 - 855		598	RP 118 L - 850	RP 118 R - 850	
900	880 - 905		648	RP 118 L - 900	RP 118 R - 900	
1000	980 - 1005	243	698	RP 118 L - 1000	RP 118 R - 1000	1.193,-
1100	1080 - 1105	293	748	RP 118 L - 1100	RP 118 R - 1100	
1200	1180 - 1205	343	798	RP 118 L - 1200	RP 118 R - 1200	

## Sondermaße - Bitte Aufmaß beifügen! (Aufpreis auf nächstliegende Normbreite)

700 - 1400	Höhe 2000	RP 118 L - Son1	RP 118 R - Son1	+ 141,-
	Höhe bis 2100	RP 118 L - Son2	RP 118 R - Son2	+ 189,-

## Farben

- Profile: silber, matt; Beschlüge und Abdeckungen: chrom, satin **E71** ohne Aufpreis
- Profile: silber, glanz; Beschlüge und Abdeckungen: chrom, hochglanz **G71** Standard
- Profile: schwarz, matt; Beschlüge und Abdeckungen: schwarz, matt **C84** + 167,-
- Profile: chrom, hochglanz - nicht lieferbar

## Echtglasvarianten (ESG) mit Glasveredelung Reichel Top Clean - RTC

- glatt, hell **ET2** Standard
- Klaris Plus, hell (Glasveredelung integriert - kein RTC) **KP1** + 207,-
- Teilsatin, hell (Dekorhöhe: Mittleres Drittel) **ES5** + 204,-
- Satin-Verlauf, hell (Dekor: Mittig nach oben und unten regressiv auslaufend) **ES9** + 270,-
- Satin, hell **ES8** + 270,-
- Dekor „Marmor“ außen, mattweiß (max. Größe je Scheibe 1600 x 2100 mm) **EM6** + 204,-
- Dekor „Elements“ außen, mattweiß (max. Größe je Scheibe 1600 x 2400 mm) **EE7** + 204,-
- Chinchilla, hell **CT4** + 204,-
- Carré, hell **CW9** + 204,-
- Weitere Glasvarianten und -dekore auf Anfrage (siehe Seite 286)

## Schrägen und Ausschnitte (Aufpreis auf Sondermaßpreise)

- Je Scheibenschrägschnitt **SOND** + 242,-
- Je Ausschnitt **SOND** + 242,-

## Türverschluss

- PVC-Magnetdichtung an Tür  
Alu-Magnetprofil an Seitenwand

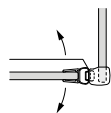

- Alu-Magnetdichtung an Tür  
Alu-Magnetprofil an Seitenwand

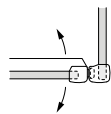

- RP AM 15 - E71** + 61,-
- RP AM 15 - G71** + 61,-
- RP AM 15 - C84** + 61,-
- RP AM 15 - C74** + 118,-  
(C74 nur Höhe 2000 mm)

Zubehör ab Seite 111

## Bestellbeispiel:

Artikelnummer	Profilfarbe	Glas- variante	Glas- veredelung
<b>RP 118 L - 900</b>	<b>G71</b>	<b>ET2</b>	<b>RTC</b>

- Preise in EUR, zzgl. MwSt.
- Maßangaben in Millimeter (mm)
- Alle Maßangaben unterliegen einer Toleranz von  $\pm 2$  mm
- Technische Änderungen vorbehalten. Für Irrtümer und Druckfehler übernehmen wir keine Haftung

## Seitenwand neben Badewanne, Höhe 2000 mm

Seitenwand RP 72	WM	WE	Artikelnummer		Preis Eloxal G71 silber, glanz ET2 glatt, hell - RTC Höhe 2000 mm
	Wannenmaß	Wanneneinbaumaß	links	rechts	

**Seitenwand mit Ausschnitt  
Montage neben Badewanne  
zur Kombination mit**

- Pendeltür RP 118
- Pendel-Falлтür RP 128



Abb. RP 118 L mit  
RP 72 R

Wannenmontage	Größe	NB Nassbereich	links	rechts	Preis
	750	730 - 755	RP 72 L - 750	RP 72 R - 750	
800	780 - 805	RP 72 L - 800	RP 72 R - 800		
850	830 - 855	RP 72 L - 850	RP 72 R - 850		
900	880 - 905	RP 72 L - 900	RP 72 R - 900		
1000	980 - 1005	RP 72 L - 1000	RP 72 R - 1000	1.033,-	
1100	1080 - 1105	RP 72 L - 1100	RP 72 R - 1100		
1200	1180 - 1205	RP 72 L - 1200	RP 72 R - 1200		

Bodenmontage	Größe	NB Nassbereich	links	rechts	Preis
	750	735 - 760	RP 72 L - B 750	RP 72 R - B 750	
800	785 - 810	RP 72 L - B 800	RP 72 R - B 800		
850	835 - 860	RP 72 L - B 850	RP 72 R - B 850		
900	885 - 910	RP 72 L - B 900	RP 72 R - B 900		
1000	985 - 1010	RP 72 L - B 1000	RP 72 R - B 1000	1.033,-	
1100	1085 - 1110	RP 72 L - B 1100	RP 72 R - B 1100		
1200	1185 - 1210	RP 72 L - B 1200	RP 72 R - B 1200		

**Sondermaße - Bitte Aufmaß beifügen!** (Aufpreis auf nächstliegende Normbreite)

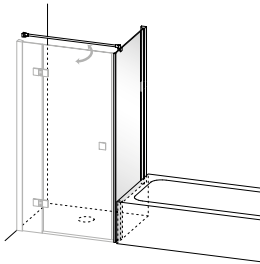
300 - 1400	Höhe 2000	RP 72 L - Son1	RP 72 R - Son1	Preis
	Höhe bis 2100	RP 72 L - Son2	RP 72 R - Son2	+ 122,-
				+ 189,-

Draufsicht Einbausituation:

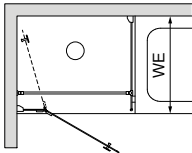

**Standard:**  
Profile Eloxal G71 silber, glanz  
Beschlüge und  
Abdeckungen C74 chrom, hochglanz  
Echtglas ET2 glatt, hell - 8 mm  
mit Reichel Top Clean  
Glashöhe 2000 mm

Lieferung mit Querkonsole  
(C74 chrom, hochglanz)

Ab Türbreite 1000 mm  
Lieferung mit Festteil- und  
Seitenwandkonsole  
(C74 chrom, hochglanz)

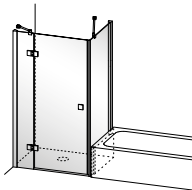

### Farben

- Profile: silber, matt; Beschlüge und Abdeckungen: chrom, satin
- Profile: silber, glanz; Beschlüge und Abdeckungen: chrom, hochglanz
- Profile: schwarz, matt; Beschlüge und Abdeckungen: schwarz, matt
- Profile: chrom, hochglanz - nicht lieferbar

**E71** ohne Aufpreis  
**G71** Standard  
**C84** + 127,-

### Echtglasvarianten (ESG) mit Glasveredelung Reichel Top Clean - RTC

- glatt, hell
- Klaris Plus, hell (Glasveredelung integriert - kein RTC)
- Teilsatin, hell (Dekorhöhe: Mittleres Drittel)
- Satin-Verlauf, hell (Dekor: Mittig nach oben und unten regressiv auslaufend)
- Satin, hell
- Dekor „Marmoraria“ außen, mattweiß (max. Größe je Scheibe 1600 x 2100 mm)
- Dekor „Elements“ außen, mattweiß (max. Größe je Scheibe 1600 x 2400 mm)
- Chinchilla, hell
- Carré, hell
- Weitere Glasvarianten und -dekore auf Anfrage (siehe Seite 286)

**ET2** Standard  
**KP1** + 207,-  
**ES5** + 204,-  
**ES9** + 270,-  
**ES8** + 270,-  
**EM6** + 204,-  
**EE7** + 204,-  
**CT4** + 204,-  
**CW9** + 204,-

### Schrägen und Ausschnitte (Aufpreis auf Sondermaßpreise)

- Je Scheibenschrägschnitt
- Je Ausschnitt

**SOND** + 242,-  
**SOND** + 242,-

### Zubehör (mehr ab Seite 111)

- **Badetuchhalter** für Seitenwände, innen glasbündig.  
Montagehöhe 500 mm ab Oberkante Glasscheibe.  
Andere Höhe ohne Aufpreis möglich.  
Farbe wie Seitenwand  
Muss mit Seitenwand bestellt werden - nicht nachrüstbar.

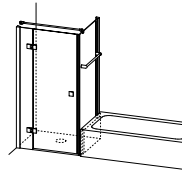

**RP ZB 19 - E71** + 148,-  
**RP ZB 19 - G71** + 148,-  
**RP ZB 19 - C84** + 148,-  
**RP ZB 19 - C74** + 194,-

### Ansicht Glasausschnitt der Seitenwand

- Ausschnitt ist im Grundpreis enthalten.  
Zur Ermittlung von „h“ bitte Aufmaß beifügen.

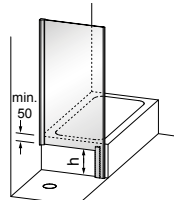

### Bestellbeispiel:

Artikelnummer	Profilfarbe	Glas- variante	Glas- veredelung	Höhe Ausschnitt „h“
<b>RP 72 R - 900</b>	<b>G71</b>	<b>ET2</b>	<b>RTC</b>	<b>300 mm</b>

- Preise in EUR, zzgl. MwSt.
- Maßangaben in Millimeter (mm)
- Alle Maßangaben unterliegen einer Toleranz von ± 2 mm
- Technische Änderungen vorbehalten. Für Irrtümer und Druckfehler übernehmen wir keine Haftung

# Primus \_ RP

Ecklösung, Höhe 2000 mm

Pendel-Falttür RP 128	WM Wannenmaß Größe	WE Wannenein- baumaß	X Festteil- breite min.	EB Einstiegs- breite ~	FT Falttiefe ~	Artikelnummer		Preis Eloxal G71 silber, glanz ET2 glatt, hell - RTC Höhe 2000 mm
						links	rechts	

### Pendel-Falttür 2-teilig mit Festteil

- zur Kombination mit Seitenwand neben Badewanne RP 72



Abb. RP 128 L mit RP 72 R

Draufsicht Einbausituation:

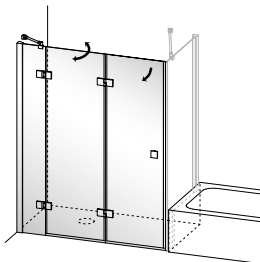
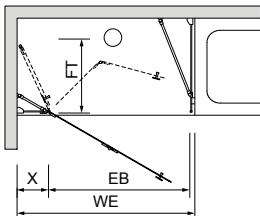

Standard:

Profile Eloxal G71 silber, glanz  
Beschläge und Abdeckungen C74 chrom, hochglanz  
Türgriff mit Anschlagpuffer  
Echtglas ET2 glatt, hell - mit Reichel Top Clean  
Festteil 8 mm; Flügel 6 mm  
Glashöhe 2000 mm

Türöffnung:

Nach innen und außen

PVC-Magnetdichtung an Tür  
Alu-Magnetprofil an Seitenwand

Lieferung mit Festteilkonsole (C74 chrom, hochglanz)

### Wannen- und Bodenmontage

1000	980 - 1005			747	412	RP 128 L - 1000	RP 128 R - 1000	1.651,-
1100	1080 - 1105			847	462	RP 128 L - 1100	RP 128 R - 1100	
1200	1180 - 1205			947	512	RP 128 L - 1200	RP 128 R - 1200	
1300	1280 - 1305	193		1047	562	RP 128 L - 1300	RP 128 R - 1300	1.722,-
1400	1380 - 1405			1147	612	RP 128 L - 1400	RP 128 R - 1400	
1500	1480 - 1505					RP 128 L - 1500	RP 128 R - 1500	
1600	1580 - 1605	293				RP 128 L - 1600	RP 128 R - 1600	1.791,-
1700	1680 - 1705	393	1247		662	RP 128 L - 1700	RP 128 R - 1700	
1800	1780 - 1805	493				RP 128 L - 1800	RP 128 R - 1800	
2000	1980 - 2005	693				RP 128 L - 2000	RP 128 R - 2000	1.868,-

### Sondermaße - Bitte Aufmaß beifügen! (Aufpreis auf nächstliegende Normbreite)

	800 - 2200	Höhe 2000		RP 128 L - Son1	RP 128 R - Son1	+ 141,-
		Höhe bis 2100		RP 128 L - Son2	RP 128 R - Son2	+ 229,-

### Farben

- Profile: silber, matt; Beschläge und Abdeckungen: chrom, satin
- Profile: silber, glanz; Beschläge und Abdeckungen: chrom, hochglanz
- Profile: schwarz, matt; Beschläge und Abdeckungen: schwarz, matt
- Profile: chrom, hochglanz - nicht lieferbar

E71 ohne Aufpreis  
G71 Standard  
C84 + 127,-

### Echtglasvarianten (ESG) mit Glasveredelung Reichel Top Clean - RTC

- glatt, hell
- Klaris Plus, hell (Glasveredelung integriert - kein RTC)
- Teilsatin, hell (Dekorhöhe: Mittleres Drittel)
- Satin-Verlauf, hell (Dekor: Mittig nach oben und unten regressiv auslaufend)
- Satin, hell
- Dekor „Marmoraria“ außen, mattweiß (max. Größe je Scheibe 1600 x 2100 mm)
- Dekor „Elements“ außen, mattweiß (max. Größe je Scheibe 1600 x 2400 mm)
- Chinchilla, hell
- Carré, hell
- Weitere Glasvarianten und -dekore auf Anfrage (siehe Seite 286)

ET2 Standard  
KP1 + 207,-  
ES5 + 204,-  
ES9 + 270,-  
ES8 + 270,-  
EM6 + 204,-  
EE7 + 204,-  
CT4 + 204,-  
CW9 + 204,-

### Schrägen und Ausschnitte (Aufpreis auf Sondermaßpreise)

- Je Scheibenschrägschnitt
- Je Ausschnitt

SOND + 242,-  
SOND + 242,-

### Türverschluss

- PVC-Magnetdichtung an Tür  
Alu-Magnetprofil an Seitenwand

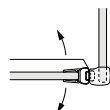

- Alu-Magnetdichtung an Tür  
Alu-Magnetprofil an Seitenwand

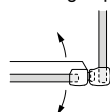

RP AM 15 - E71 + 61,-  
RP AM 15 - G71 + 61,-  
RP AM 15 - C84 + 61,-  
RP AM 15 - C74 + 118,-  
(C74 nur Höhe 2000 mm)

### Zubehör (mehr ab Seite 111)

- Zusätzlicher Griff am Mittelflügel

RP FG 33 - C70 + 86,-  
RP FG 33 - C84 + 86,-  
RP FG 33 - C74 + 86,-

### Bestellbeispiel:

Artikelnummer	Profilfarbe	Glas- variante	Glas- veredelung
RP 128 L - 1200	G71	ET2	RTC

- Preise in EUR, zzgl. MwSt.
- Maßangaben in Millimeter (mm)
- Alle Maßangaben unterliegen einer Toleranz von  $\pm 2$  mm
- Technische Änderungen vorbehalten. Für Irrtümer und Druckfehler übernehmen wir keine Haftung

## Seitenwand neben Badewanne, Höhe 2000 mm

Seitenwand RP 72	WM Wannenmaß	WE Wanneneinbaumaß	Artikelnummer		Preis Eloxal G71 silber, glanz ET2 glatt, hell - RTC Höhe 2000 mm
			links	rechts	

**Seitenwand mit Ausschnitt  
Montage neben Badewanne  
zur Kombination mit**

- Pendel-Falldür RP 128
- Pendeltür RP 118



Abb. RP 128 L mit  
RP 72 R

Draufsicht Einbausituation:

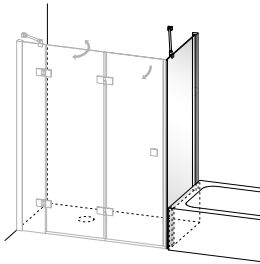
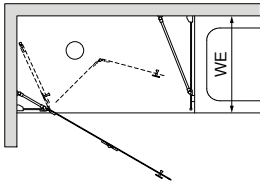

**Standard:**  
Profile Eloxal G71 silber, glanz  
Beschlüge und  
Abdeckungen C74 chrom, hochglanz  
Echtglas ET2 glatt, hell - 8 mm  
mit Reichel Top Clean  
Glashöhe 2000 mm

Lieferung mit Wandkonsole  
(C74 chrom, hochglanz)

Wannenmontage	Größe		NB Nassbereich		links	rechts	Preis
	Größe	NB Nassbereich	Größe	NB Nassbereich			
	750	730 - 755	750	735 - 760	RP 72 L - 750	RP 72 R - 750	968,-
	800	780 - 805	800	785 - 810	RP 72 L - 800	RP 72 R - 800	
	850	830 - 855	850	835 - 860	RP 72 L - 850	RP 72 R - 850	
	900	880 - 905	900	885 - 910	RP 72 L - 900	RP 72 R - 900	
	1000	980 - 1005	1000	985 - 1010	RP 72 L - 1000	RP 72 R - 1000	1.033,-
	1100	1080 - 1105	1100	1085 - 1110	RP 72 L - 1100	RP 72 R - 1100	
	1200	1180 - 1205	1200	1185 - 1210	RP 72 L - 1200	RP 72 R - 1200	

Bodenmontage	Größe		NB Nassbereich		links	rechts	Preis
	Größe	NB Nassbereich	Größe	NB Nassbereich			
	750	735 - 760	750	735 - 760	RP 72 L - B 750	RP 72 R - B 750	968,-
	800	785 - 810	800	785 - 810	RP 72 L - B 800	RP 72 R - B 800	
	850	835 - 860	850	835 - 860	RP 72 L - B 850	RP 72 R - B 850	
	900	885 - 910	900	885 - 910	RP 72 L - B 900	RP 72 R - B 900	
	1000	985 - 1010	1000	985 - 1010	RP 72 L - B 1000	RP 72 R - B 1000	1.033,-
	1100	1085 - 1110	1100	1085 - 1110	RP 72 L - B 1100	RP 72 R - B 1100	
	1200	1185 - 1210	1200	1185 - 1210	RP 72 L - B 1200	RP 72 R - B 1200	

**Sondermaße - Bitte Aufmaß beifügen!** (Aufpreis auf nächstliegende Normbreite)

300 - 1400	Höhe 2000	RP 72 L - Son1	RP 72 R - Son1	Preis
	Höhe bis 2100	RP 72 L - Son2	RP 72 R - Son2	+ 122,-
				+ 189,-

### Farben

- Profile: silber, matt; Beschlüge und Abdeckungen: chrom, satin **E71** ohne Aufpreis
- Profile: silber, glanz; Beschlüge und Abdeckungen: chrom, hochglanz **G71** Standard
- Profile: schwarz, matt; Beschlüge und Abdeckungen: schwarz, matt **C84** + 127,-
- Profile: chrom, hochglanz - nicht lieferbar

### Echtglasvarianten (ESG) mit Glasveredelung Reichel Top Clean - RTC

- glatt, hell **ET2** Standard
- Klaris Plus, hell (Glasveredelung integriert - kein RTC) **KP1** + 207,-
- Teilsatin, hell (Dekorhöhe: Mittleres Drittel) **ES5** + 204,-
- Satin-Verlauf, hell (Dekor: Mittig nach oben und unten regressiv auslaufend) **ES9** + 270,-
- Satin, hell **ES8** + 270,-
- Dekor „Marmoraria“ außen, mattweiß (max. Größe je Scheibe 1600 x 2100 mm) **EM6** + 204,-
- Dekor „Elements“ außen, mattweiß (max. Größe je Scheibe 1600 x 2400 mm) **EE7** + 204,-
- Chinchilla, hell **CT4** + 204,-
- Carré, hell **CW9** + 204,-
- Weitere Glasvarianten und -dekore auf Anfrage (siehe Seite 286)

### Schrägen und Ausschnitte (Aufpreis auf Sondermaßpreise)

- Je Scheibenschrägschnitt **SOND** + 242,-
- Je Ausschnitt **SOND** + 242,-

### Zubehör (mehr ab Seite 111)

- **Badetuchhalter** für Seitenwände, innen glasbündig. Montagehöhe 500 mm ab Oberkante Glasscheibe. Andere Höhe ohne Aufpreis möglich. Farbe wie Seitenwand. Muss mit Seitenwand bestellt werden - nicht nachrüstbar.

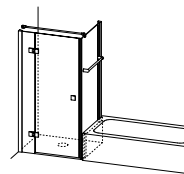

- RP ZB 19 - E71** + 148,-
- RP ZB 19 - G71** + 148,-
- RP ZB 19 - C84** + 148,-
- RP ZB 19 - C74** + 194,-

### Ansicht Glasausschnitt der Seitenwand

- Ausschnitt ist im Grundpreis enthalten. Zur Ermittlung von „h“ bitte Aufmaß beifügen.

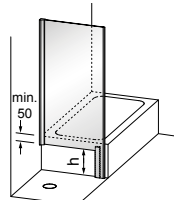

### Bestellbeispiel:

Artikelnummer	Profilfarbe	Glas-variante	Glas-veredelung	Höhe Ausschnitt „h“
<b>RP 72 R - 900</b>	<b>G71</b>	<b>ET2</b>	<b>RTC</b>	<b>300 mm</b>

- Preise in EUR, zzgl. MwSt.
- Maßangaben in Millimeter (mm)
- Alle Maßangaben unterliegen einer Toleranz von  $\pm 2$  mm
- Technische Änderungen vorbehalten. Für Irrtümer und Druckfehler übernehmen wir keine Haftung

# Primus \_ RP

## Ecklösung, Höhe 2000 mm

Pendeltür RP 116	WM Wannenmaß	WE Wanneneinbaumaß	X Festteil- breite min.	EB Einstiegs- breite ~	Artikelnummer		Preis Eloxal G71 silber, glanz ET2 glatt, hell - RTC Höhe 2000 mm	
					links	rechts		
<b>Pendeltür 1-flügelig mit Festteil</b> • zur Kombination mit Seitenwand in Türhöhe RP 62	<b>Wannenmontage</b>	750	730 - 755	193	502	RP 116 L - 750	RP 116 R - 750	1.116,-
		800	780 - 805		552	RP 116 L - 800	RP 116 R - 800	
		850	830 - 855		602	RP 116 L - 850	RP 116 R - 850	
		900	880 - 905		652	RP 116 L - 900	RP 116 R - 900	
		1000	980 - 1005	243	702	RP 116 L - 1000	RP 116 R - 1000	1.193,-
		1100	1080 - 1105	293	752	RP 116 L - 1100	RP 116 R - 1100	
		1200	1180 - 1205	343	802	RP 116 L - 1200	RP 116 R - 1200	



Abb. RP 116 L mit  
RP 62 R

Draufsicht Einbausituation:



**Standard:**  
Profile Eloxal G71 silber, glanz  
Beschläge und  
Abdeckungen C74 chrom, hochglanz  
Echtglas ET2 glatt, hell -  
mit Reichel Top Clean  
Festteil 8 mm; Flügel 6 mm  
Glashöhe 2000 mm  
Türöffnung:  
Nach innen und außen  
Türverschluss:  
PVC-Magnetdichtung an Tür  
Alu-Magnetprofil an Seitenwand  
Ab Wannenmaß (WM) 1000 mm  
oder Festteilleitweite > 340 mm  
Lieferung mit Festteil- und  
Seitenwandkonsole  
(C74 chrom, hochglanz)

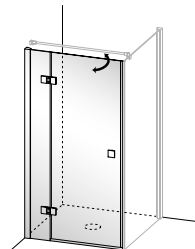
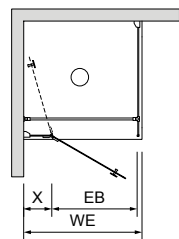

<b>Bodenmontage</b>	Größe	NB Nassbereich		Artikelnummer		Preis	
				links	rechts		
	750	735 - 760	193	537	RP 116 L - B 750	RP 116 R - B 750	1.116,-
	800	785 - 810		587	RP 116 L - B 800	RP 116 R - B 800	
	850	835 - 860		637	RP 116 L - B 850	RP 116 R - B 850	
	900	885 - 910		687	RP 116 L - B 900	RP 116 R - B 900	
	1000	985 - 1010	243	737	RP 116 L - B 1000	RP 116 R - B 1000	1.193,-
	1100	1085 - 1110	293	787	RP 116 L - B 1100	RP 116 R - B 1100	
	1200	1185 - 1210	343	837	RP 116 L - B 1200	RP 116 R - B 1200	

**Sondermaße - Bitte Aufmaß beifügen!** (Aufpreis auf nächstliegende Normbreite)

700 - 1400	Höhe 2000	RP 116 L - Son1	RP 116 R - Son1	+ 141,-
	Höhe bis 2100	RP 116 L - Son2	RP 116 R - Son2	+ 189,-

### Farben

- Profile: silber, matt; Beschläge und Abdeckungen: chrom, satin **E71** ohne Aufpreis
- Profile: silber, glanz; Beschläge und Abdeckungen: chrom, hochglanz **G71** Standard
- Profile: schwarz, matt; Beschläge und Abdeckungen: schwarz, matt **C84** + 167,-
- Profile: chrom, hochglanz; Beschläge und Abdeckungen: chrom, hochglanz **C74** + 147,-  
(nur Höhe 2000 mm)  
(Abdeckprofil innen und Schwallprofil G71 silber, glanz)

### Echtglasvarianten (ESG) mit Glasveredelung Reichel Top Clean - RTC

- glatt, hell **ET2** Standard
- Klaris Plus, hell (Glasveredelung integriert - kein RTC) **KP1** + 207,-
- Teilsatin, hell (Dekorhöhe: Mittleres Drittel) **ES5** + 204,-
- Satin-Verlauf, hell (Dekor: Mittig nach oben und unten regressiv auslaufend) **ES9** + 270,-
- Satin, hell **ES8** + 270,-
- Dekor „Marmoraria“ außen, mattweiß (max. Größe je Scheibe 1600 x 2100 mm) **EM6** + 204,-
- Dekor „Elements“ außen, mattweiß (max. Größe je Scheibe 1600 x 2400 mm) **EE7** + 204,-
- Chinchilla, hell **CT4** + 204,-
- Carré, hell **CW9** + 204,-
- Weitere Glasvarianten und -dekore auf Anfrage (siehe Seite 286)

### Schrägen und Ausschnitte (Aufpreis auf Sondermaßpreise)

- Je Scheibenschrägschnitt **SOND** + 242,-
- Je Ausschnitt **SOND** + 242,-

### Türverschluss

- PVC-Magnetdichtung an Tür  
Alu-Magnetprofil an Seitenwand **Standard**

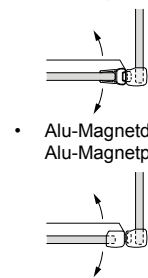

- Alu-Magnetdichtung an Tür  
Alu-Magnetprofil an Seitenwand

- RP AM 15 - E71** + 61,-
- RP AM 15 - G71** + 61,-
- RP AM 15 - C84** + 61,-
- RP AM 15 - C74** + 118,-  
(C74 nur Höhe 2000 mm)

Zubehör ab Seite 111

### Bestellbeispiel:

Artikelnummer	Profilfarbe	Glas- variante	Glas- veredelung
<b>RP 116 L - 900</b>	<b>G71</b>	<b>ET2</b>	<b>RTC</b>

- Preise in EUR, zzgl. MwSt.
- Maßangaben in Millimeter (mm)
- Alle Maßangaben unterliegen einer Toleranz von ± 2 mm
- Technische Änderungen vorbehalten. Für Irrtümer und Druckfehler übernehmen wir keine Haftung

Seitenwand RP 62	WM Wannenmaß	WE Wanneneinbaumaß	Artikelnummer		Preis Eloxal G71 silber, glanz ET2 glatt, hell - RTC Höhe 2000 mm
			links	rechts	

### Seitenwand in Türhöhe zur Kombination mit

- Pendeltür RP 116
- Pendel-Falldtür RP 126



Abb. RP 116 L mit RP 62 R

Draufsicht Einbausituation:

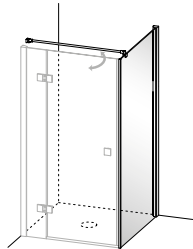
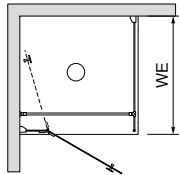

### Standard:

Profile Eloxal G71 silber, glanz  
Beschlüge und Abdeckungen C74 chrom, hochglanz  
Echtglas ET2 glatt, hell - 8 mm mit Reichel Top Clean  
Glashöhe 2000 mm  
Lieferung mit Querkonsole (C74 chrom, hochglanz)  
Ab Türbreite 1000 mm  
Lieferung mit Festteil- und Seitenwandkonsole (C74 chrom, hochglanz)

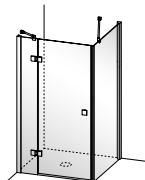

Wannenmontage	WM	WE	Artikelnummer		Preis
			links	rechts	
	750	730 - 755	RP 62 L - 750	RP 62 R - 750	777,-
	800	780 - 805	RP 62 L - 800	RP 62 R - 800	
	850	830 - 855	RP 62 L - 850	RP 62 R - 850	
	900	880 - 905	RP 62 L - 900	RP 62 R - 900	
	1000	980 - 1005	RP 62 L - 1000	RP 62 R - 1000	911,-
	1100	1080 - 1105	RP 62 L - 1100	RP 62 R - 1100	
	1200	1180 - 1205	RP 62 L - 1200	RP 62 R - 1200	
	1300	1280 - 1305	RP 62 L - 1300	RP 62 R - 1300	
	1400	1380 - 1405	RP 62 L - 1400	RP 62 R - 1400	1.005,-

Bodenmontage	Größe	NB Nassbereich	Artikelnummer		Preis
			links	rechts	
	750	735 - 760	RP 62 L - B 750	RP 62 R - B 750	777,-
	800	785 - 810	RP 62 L - B 800	RP 62 R - B 800	
	850	835 - 860	RP 62 L - B 850	RP 62 R - B 850	
	900	885 - 910	RP 62 L - B 900	RP 62 R - B 900	
	1000	985 - 1010	RP 62 L - B 1000	RP 62 R - B 1000	911,-
	1100	1085 - 1110	RP 62 L - B 1100	RP 62 R - B 1100	
	1200	1185 - 1210	RP 62 L - B 1200	RP 62 R - B 1200	
	1300	1285 - 1310	RP 62 L - B 1300	RP 62 R - B 1300	
	1400	1385 - 1410	RP 62 L - B 1400	RP 62 R - B 1400	1.005,-

### Sondermaße - Bitte Aufmaß beifügen! (Aufpreis auf nächstliegende Normbreite)

Größe	Höhe	links	rechts	Preis
300 - 1600	Höhe 2000	RP 62 L - Son1	RP 62 R - Son1	+ 122,-
	Höhe bis 2100	RP 62 L - Son2	RP 62 R - Son2	+ 189,-

### Farben

- Profile: silber, matt; Beschlüge und Abdeckungen: chrom, satin **E71** ohne Aufpreis
- Profile: silber, glanz; Beschlüge und Abdeckungen: chrom, hochglanz **G71** Standard
- Profile: schwarz, matt; Beschlüge und Abdeckungen: schwarz, matt **C84** + 127,-
- Profile: chrom, hochglanz; Beschlüge und Abdeckungen: chrom, hochglanz **C74** + 197,-  
(nur Höhe 2000 mm)  
(Abdeckprofil innen G71 silber, glanz)

### Echtglasvarianten (ESG) mit Glasveredelung Reichel Top Clean - RTC

- glatt, hell **ET2** Standard
- Klaris Plus, hell (Glasveredelung integriert - kein RTC) **KP1** + 207,-
- Teilsatin, hell (Dekorhöhe: Mittleres Drittel der Türhöhe) **ES5** + 204,-
- Satin-Verlauf, hell (Dekor: Mittig nach oben und unten regressiv auslaufend) **ES9** + 270,-
- Satin, hell **ES8** + 270,-
- Dekor „Marmor“ außen, mattweiß (max. Größe je Scheibe 1600 x 2100 mm) **EM6** + 204,-
- Dekor „Elements“ außen, mattweiß (max. Größe je Scheibe 1600 x 2400 mm) **EE7** + 204,-
- Chinchilla, hell **CT4** + 204,-
- Carré, hell **CW9** + 204,-
- Weitere Glasvarianten und -dekore auf Anfrage (siehe Seite 286)

### Schrägen und Ausschnitte (Aufpreis auf Sondermaßpreise)

- Je Scheibenschrägschnitt **SOND** + 242,-
- Je Ausschnitt **SOND** + 242,-

### Zubehör (mehr ab Seite 111)

- **Badetuchhalter** für Seitenwände, innen glasbündig. Montagehöhe 500 mm ab Oberkante Glasscheibe. Andere Höhe ohne Aufpreis möglich. Farbe wie Seitenwand  
Muss mit Seitenwand bestellt werden - nicht nachrüstbar.

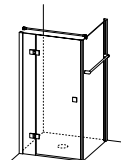

- RP ZB 19 - E71** + 148,-
- RP ZB 19 - G71** + 148,-
- RP ZB 19 - C84** + 148,-
- RP ZB 19 - C74** + 194,-

### Bestellbeispiel:

Artikelnummer	Profilfarbe	Glas-variante	Glas-veredelung
<b>RP 62 R - 900</b>	<b>G71</b>	<b>ET2</b>	<b>RTC</b>

- Preise in EUR, zzgl. MwSt.
- Maßangaben in Millimeter (mm)
- Alle Maßangaben unterliegen einer Toleranz von  $\pm 2$  mm
- Technische Änderungen vorbehalten. Für Irrtümer und Druckfehler übernehmen wir keine Haftung

# Primus \_ RP

## Ecklösung, Höhe 2000 mm

Pendel-Falttür RP 126	WM Wannenmaß	WE Wanneneinbaumaß	X Festteil- breite min.	EB Ein- stiegs- breite ~	FT Falttiefe ~	Artikelnummer		Preis Eloxal G71 silber, glanz ET2 glatt, hell - RTC Höhe 2000 mm	
						links	rechts		
<b>Pendel-Falttür 2-teilig mit Festteil</b> • zur Kombination mit Seitenwand in Türhöhe RP 62	<b>Wannenmontage</b>	1000	980 - 1005	193	752	414	RP 126 L - 1000	RP 126 R - 1000	1.651,-
		1100	1080 - 1105		852	464	RP 126 L - 1100	RP 126 R - 1100	
		1200	1180 - 1205		952	514	RP 126 L - 1200	RP 126 R - 1200	
		1300	1280 - 1305		1052	564	RP 126 L - 1300	RP 126 R - 1300	
		1400	1380 - 1405		1152	614	RP 126 L - 1400	RP 126 R - 1400	
		1500	1480 - 1505	293	1252	664	RP 126 L - 1500	RP 126 R - 1500	1.722,-
		1600	1580 - 1605				RP 126 L - 1600	RP 126 R - 1600	
		1700	1680 - 1705				RP 126 L - 1700	RP 126 R - 1700	
		1800	1780 - 1805				RP 126 L - 1800	RP 126 R - 1800	
		2000	1980 - 2005				RP 126 L - 2000	RP 126 R - 2000	
<b>Bodenmontage</b>	<b>Größe</b>	<b>NB Nassbereich</b>		193	787	431	RP 126 L - B 1000	RP 126 R - B 1000	1.651,-
		1000	985 - 1010				RP 126 L - B 1100	RP 126 R - B 1100	
		1100	1085 - 1110				RP 126 L - B 1200	RP 126 R - B 1200	
		1200	1185 - 1210				RP 126 L - B 1300	RP 126 R - B 1300	
		1300	1285 - 1310				RP 126 L - B 1400	RP 126 R - B 1400	
		1400	1385 - 1410				RP 126 L - B 1500	RP 126 R - B 1500	1.722,-
		1500	1485 - 1510				RP 126 L - B 1600	RP 126 R - B 1600	
		1600	1585 - 1610				RP 126 L - B 1700	RP 126 R - B 1700	
		1700	1685 - 1710				RP 126 L - B 1800	RP 126 R - B 1800	
		1800	1785 - 1810				RP 126 L - B 2000	RP 126 R - B 2000	
2000	1985 - 2010							1.868,-	
<b>Sondermaße - Bitte Aufmaß beifügen! (Aufpreis auf nächstliegende Normbreite)</b>									
		800 - 2200	Höhe 2000			RP 126 L - Son1	RP 126 R - Son1	+ 141,-	
			Höhe bis 2100			RP 126 L - Son2	RP 126 R - Son2	+ 229,-	



Abb. RP 126 L mit RP 62 R

Draufsicht Einbausituation:

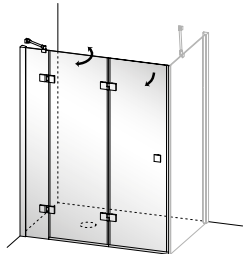
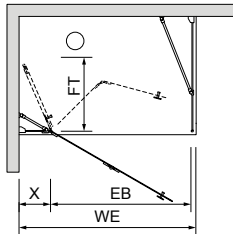

Standard:  
 Profile Eloxal G71 silber, glanz  
 Beschläge und Abdeckungen C74 chrom, hochglanz  
 Türgriff mit Anschlagpuffer  
 Echtglas ET2 glatt, hell - mit Reichel Top Clean  
 Festteil 8 mm; Flügel 6 mm  
 Glashöhe 2000 mm  
 Türöffnung:  
 Nach innen und außen  
 Türverschluss:  
 PVC-Magnetdichtung an Tür  
 Alu-Magnetprofil an Seitenwand  
 Lieferung mit Festteilkonsole (C74 chrom, hochglanz)

### Farben

- Profile: silber, matt; Beschläge und Abdeckungen: chrom, satin **E71** ohne Aufpreis
- Profile: silber, glanz; Beschläge und Abdeckungen: chrom, hochglanz **G71** Standard
- Profile: schwarz, matt; Beschläge und Abdeckungen: schwarz, matt **C84** + 230,-
- Profile: chrom, hochglanz; Beschläge und Abdeckungen: chrom, hochglanz **C74** + 147,-  
(nur Höhe 2000 mm)  
(Abdeckprofil innen und Schwallprofil G71 silber, glanz)

### Echtglasvarianten (ESG) mit Glasveredelung Reichel Top Clean - RTC

- glatt, hell **ET2** Standard
- Klaris Plus, hell (Glasveredelung integriert - kein RTC) **KP1** + 288,-
- Teilsatin, hell (Dekorhöhe: Mittleres Drittel) **ES5** + 255,-
- Satin-Verlauf, hell (Dekor: Mittig nach oben und unten regressiv auslaufend) **ES9** + 382,-
- Satin, hell **ES8** + 382,-
- Dekor „Marmoraria“ außen, mattweiß (max. Größe je Scheibe 1600 x 2100 mm) **EM6** + 255,-
- Dekor „Elements“ außen, mattweiß (max. Größe je Scheibe 1600 x 2400 mm) **EE7** + 255,-
- Chinchilla, hell **CT4** + 255,-
- Carré, hell **CW9** + 255,-
- Weitere Glasvarianten und -dekore auf Anfrage (siehe Seite 286)

### Schrägen und Ausschnitte (Aufpreis auf Sondermaßpreise)

- Je Scheibenschrägschnitt **SOND** + 242,-
- Je Ausschnitt **SOND** + 242,-

### Türverschluss

- PVC-Magnetdichtung an Tür/ Alu-Magnetprofil an Seitenwand **Standard**

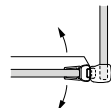

- Alu-Magnetdichtung an Tür/ Alu-Magnetprofil an Seitenwand **RP AM 15 - E71** + 61,-  
**RP AM 15 - G71** + 61,-  
**RP AM 15 - C84** + 61,-  
**RP AM 15 - C74** + 118,-  
(C74 nur Höhe 2000 mm)

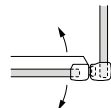

### Zubehör (mehr ab Seite 111)

- **Zusätzlicher Griff am Mittelflügel** **RP FG 33 - C70** + 86,-  
**RP FG 33 - C84** + 86,-  
**RP FG 33 - C74** + 86,-

### Bestellbeispiel:

Artikelnummer	Profilfarbe	Glas- variante	Glas- veredelung
RP 126 L - 1200	G71	ET2	RTC

- Preise in EUR, zzgl. MwSt.
- Maßangaben in Millimeter (mm)
- Alle Maßangaben unterliegen einer Toleranz von ± 2 mm
- Technische Änderungen vorbehalten. Für Irrtümer und Druckfehler übernehmen wir keine Haftung

Seitenwand RP 62	WM Wannenmaß	WE Wanneneinbaumaß	Artikelnummer		Preis Eloxal G71 silber, glanz ET2 glatt, hell - RTC Höhe 2000 mm
			links	rechts	

### Seitenwand in Türhöhe zur Kombination mit

- Pendel-Falldtür RP 126
- Pendeltür RP 116



Abb. RP 126 L mit RP 62 R

Draufsicht Einbausituation:

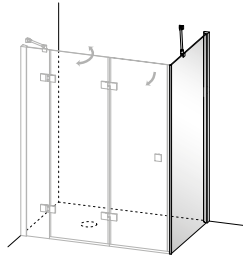
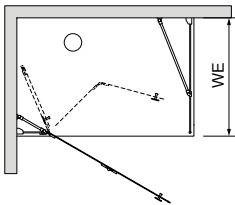

### Standard:

Profile Eloxal G71 silber, glanz  
Beschläge und Abdeckungen C74 chrom, hochglanz  
Echtglas ET2 glatt, hell - 8 mm mit Reichel Top Clean  
Glashöhe 2000 mm  
Lieferung mit Wandkonsole (C74 chrom, hochglanz)

Wannenmontage	WM	WE	Artikelnummer		Preis
			links	rechts	
	750	730 - 755	RP 62 L - 750	RP 62 R - 750	777,-
	800	780 - 805	RP 62 L - 800	RP 62 R - 800	
	850	830 - 855	RP 62 L - 850	RP 62 R - 850	
	900	880 - 905	RP 62 L - 900	RP 62 R - 900	
	1000	980 - 1005	RP 62 L - 1000	RP 62 R - 1000	911,-
	1100	1080 - 1105	RP 62 L - 1100	RP 62 R - 1100	
	1200	1180 - 1205	RP 62 L - 1200	RP 62 R - 1200	
	1300	1280 - 1305	RP 62 L - 1300	RP 62 R - 1300	
	1400	1380 - 1405	RP 62 L - 1400	RP 62 R - 1400	1.005,-

Bodenmontage	Größe	NB Nassbereich	Artikelnummer		Preis
			links	rechts	
	750	735 - 760	RP 62 L - B 750	RP 62 R - B 750	777,-
	800	785 - 810	RP 62 L - B 800	RP 62 R - B 800	
	850	835 - 860	RP 62 L - B 850	RP 62 R - B 850	
	900	885 - 910	RP 62 L - B 900	RP 62 R - B 900	
	1000	985 - 1010	RP 62 L - B 1000	RP 62 R - B 1000	911,-
	1100	1085 - 1110	RP 62 L - B 1100	RP 62 R - B 1100	
	1200	1185 - 1210	RP 62 L - B 1200	RP 62 R - B 1200	
	1300	1285 - 1310	RP 62 L - B 1300	RP 62 R - B 1300	
	1400	1385 - 1410	RP 62 L - B 1400	RP 62 R - B 1400	1.005,-

### Sondermaße - Bitte Aufmaß beifügen! (Aufpreis auf nächstliegende Normbreite)

300 - 1600	Höhe 2000	RP 62 L - Son1	RP 62 R - Son1	Preis
	Höhe bis 2100	RP 62 L - Son2	RP 62 R - Son2	+ 122,-
				+ 189,-

### Farben

- Profile: silber, matt; Beschläge und Abdeckungen: chrom, satin **E71** ohne Aufpreis
  - Profile: silber, glanz; Beschläge und Abdeckungen: chrom, hochglanz **G71** Standard
  - Profile: schwarz, matt; Beschläge und Abdeckungen: schwarz, matt **C84** + 127,-
  - Profile: chrom, hochglanz; Beschläge und Abdeckungen: chrom, hochglanz **C74** + 197,-
- (nur Höhe 2000 mm)  
(Abdeckprofil innen und Schwallprofil G71 silber, glanz)

### Echtglasvarianten (ESG) mit Glasveredelung Reichel Top Clean - RTC

- glatt, hell **ET2** Standard
- Klaris Plus, hell (Glasveredelung integriert - kein RTC) **KP1** + 207,-
- Teilsatin, hell (Dekorhöhe: Mittleres Drittel der Türhöhe) **ES5** + 204,-
- Satin-Verlauf, hell (Dekor: Mittig nach oben und unten regressiv auslaufend) **ES9** + 270,-
- Satin, hell **ES8** + 270,-
- Dekor „Marmor“ außen, mattweiß (max. Größe je Scheibe 1600 x 2100 mm) **EM6** + 204,-
- Dekor „Elements“ außen, mattweiß (max. Größe je Scheibe 1600 x 2400 mm) **EE7** + 204,-
- Chinchilla, hell **CT4** + 204,-
- Carré, hell **CW9** + 204,-
- Weitere Glasvarianten und -dekore auf Anfrage (siehe Seite 286)

### Schrägen und Ausschnitte (Aufpreis auf Sondermaßpreise)

- Je Scheibenschrägschnitt **SOND** + 242,-
- Je Ausschnitt **SOND** + 242,-

### Zubehör (mehr ab Seite 111)

- **Badetuchhalter** für Seitenwände, innen glasbündig. Montagehöhe 500 mm ab Oberkante Glasscheibe. Andere Höhe ohne Aufpreis möglich. Farbe wie Seitenwand  
Muss mit Seitenwand bestellt werden - nicht nachrüstbar.

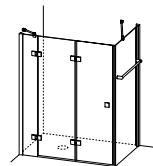

- RP ZB 19 - E71** + 148,-
- RP ZB 19 - G71** + 148,-
- RP ZB 19 - C84** + 148,-
- RP ZB 19 - C74** + 194,-

### Bestellbeispiel:

Artikelnummer	Profilfarbe	Glas-variante	Glas-veredelung
<b>RP 62 R - 900</b>	<b>G71</b>	<b>ET2</b>	<b>RTC</b>

- Preise in EUR, zzgl. MwSt.
- Maßangaben in Millimeter (mm)
- Alle Maßangaben unterliegen einer Toleranz von  $\pm 2$  mm
- Technische Änderungen vorbehalten. Für Irrtümer und Druckfehler übernehmen wir keine Haftung

# Primus \_ RP

## Ecklösung, Höhe 2000 mm

Pendeltür RP 134	WM Wannenmaß	WE Wanneneinbaumaß	X Festteil- breite min.	EB Ein- stiegs- breite ~	Y Festteil- breite	Artikelnummer		Preis Eloxal G71 silber, glanz ET2 glatt, hell - RTC Höhe 2000 mm	
						links	rechts		
<b>Pendeltür 1-flügelig mit Festteil links und rechts</b> • zur Kombination mit Seitenwand RP 64	<b>Wannenmontage</b>	1000	980 - 1005	193	552	214	RP 134 L - 1000	RP 134 R - 1000	1.657,-
		1100	1080 - 1105				652	314	
		1200	1180 - 1205		702	364			
		1300	1280 - 1305				664	464	
		1400	1380 - 1405		702	564			
		1500	1480 - 1505				293	664	
		1600	1580 - 1605		393	664			
		1700	1680 - 1705				593	664	
		1800	1780 - 1805		593	664			
		2000	1980 - 2005				593	664	



Abb. RP 134 L mit  
RP 64 R

Draufsicht Einbausituation



**Standard:**  
Profile Eloxal G71 silber, glanz  
Beschläge und  
Abdeckungen C74 chrom, hochglanz  
Echtglas ET2 glatt, hell -  
mit Reichel Top Clean  
Festteile 8 mm; Flügel 6 mm  
Glashöhe 2000 mm  
Türöffnung:  
Nach innen und außen  
Türverschluss:  
PVC-Magnetdichtungen  
Ab Wannenmaß (WM) 1700 mm  
oder Festteilbreite > 340 mm  
Lieferung mit Festteilkonsole  
links und rechts  
(C74 chrom, hochglanz)

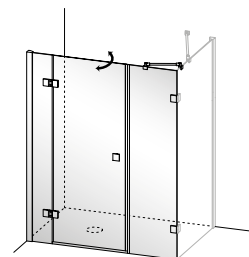
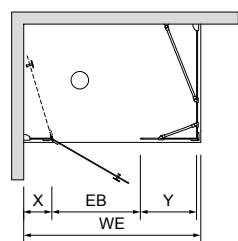
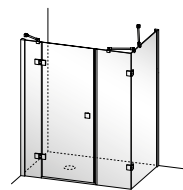

<b>Bodenmontage</b>	Größe	NB Nassbereich	X	EB	Y	Artikelnummer		Preis
						links	rechts	
	1000	985 - 1010	193	552	249	RP 134 L - B 1000	RP 134 R - B 1000	1.657,-
	1100	1085 - 1110				652	349	
	1200	1185 - 1210		702	399			
	1300	1285 - 1310				699	499	
	1400	1385 - 1410		702	599			
	1500	1485 - 1510				293	699	
	1600	1585 - 1610		393	699			
	1700	1685 - 1710				593	699	
	1800	1785 - 1810		593	699			
	2000	1985 - 2010				593	699	

**Sondermaße - Bitte Aufmaß beifügen!** (Aufpreis auf nächstliegende Normbreite)

850 - 2200	Höhe 2000	RP 134 L - Son1	RP 134 R - Son1	
	Höhe bis 2100	RP 134 L - Son2	RP 134 R - Son2	+ 176,-
				+ 229,-

### Farben

• Profile: silber, matt; Beschläge und Abdeckungen: chrom, satin	<b>E71</b>	ohne Aufpreis
• Profile: silber, glanz; Beschläge und Abdeckungen: chrom, hochglanz	<b>G71</b>	Standard
• Profile: schwarz, matt; Beschläge und Abdeckungen: schwarz, matt	<b>C84</b>	+ 230,-
• Profile: chrom, hochglanz; Beschläge und Abdeckungen: chrom, hochglanz (nur Höhe 2000 mm) (Abdeckprofil innen und Schwallprofil G71 silber, glanz)	<b>C74</b>	+ 147,-

### Echtglasvarianten (ESG) mit Glasveredelung Reichel Top Clean - RTC

• glatt, hell	<b>ET2</b>	Standard
• Klaris Plus, hell (Glasveredelung integriert - kein RTC)	<b>KP1</b>	+ 288,-
• Teilsatin, hell (Dekorhöhe: Mittleres Drittel)	<b>ES5</b>	+ 255,-
• Satin-Verlauf, hell (Dekor: Mittig nach oben und unten regressiv auslaufend)	<b>ES9</b>	+ 382,-
• Satin, hell	<b>ES8</b>	+ 382,-
• Dekor „Marmor“ außen, mattweiß (max. Größe je Scheibe 1600 x 2100 mm)	<b>EM6</b>	+ 255,-
• Dekor „Elements“ außen, mattweiß (max. Größe je Scheibe 1600 x 2400 mm)	<b>EE7</b>	+ 255,-
• Chinchilla, hell	<b>CT4</b>	+ 255,-
• Carré, hell	<b>CW9</b>	+ 255,-
• Weitere Glasvarianten und -dekore auf Anfrage (siehe Seite 286)		

### Schrägen und Ausschnitte (Aufpreis auf Sondermaßpreise)

• Je Scheibenschrägschnitt	<b>SOND</b>	+ 242,-
• Je Ausschnitt	<b>SOND</b>	+ 242,-

### Türverschluss

• PVC-Magnetdichtungen		Standard
		
• Alu-Magnetdichtungen		
		
	<b>RP AM 14 - E71</b>	+ 122,-
	<b>RP AM 14 - G71</b>	+ 122,-
	<b>RP AM 14 - C84</b>	+ 122,-
	<b>RP AM 14 - C74</b>	+ 236,-
	(C74 nur Höhe 2000 mm)	

Zubehör ab Seite 111

### Bestellbeispiel:

Artikelnummer	Profilfarbe	Glas- variante	Glas- veredelung
RP 134 L - 1000	G71	ET2	RTC

- Preise in EUR, zzgl. MwSt.
- Maßangaben in Millimeter (mm)
- Alle Maßangaben unterliegen einer Toleranz von  $\pm 2$  mm
- Technische Änderungen vorbehalten. Für Irrtümer und Druckfehler übernehmen wir keine Haftung

Seitenwand RP 64	WM Wannenmaß	WE Wanneneinbaumaß	Artikelnummer		Preis Eloxal G71 silber, glanz ET2 glatt, hell - RTC Höhe 2000 mm
			links	rechts	

**Seitenwand in Türhöhe**  
• zur Kombination mit  
Pendeltür RP 134



Abb. RP 134 L mit  
RP 64 R

Draufsicht Einbausituation:

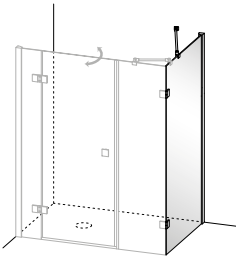
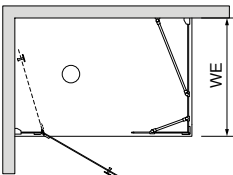

**Standard:**  
Profile Eloxal G71 silber, glanz  
Beschlüge und  
Abdeckungen C74 chrom, hochglanz  
Echtglas ET2 glatt, hell - 8 mm  
mit Reichel Top Clean  
Glashöhe 2000 mm  
Lieferung mit Wandkonsole  
(C74 chrom, hochglanz)

Wannenmontage	WM	WE	Artikelnummer		Preis
			links	rechts	
	750	730 - 755	RP 64 L - 750	RP 64 R - 750	777,-
	800	780 - 805	RP 64 L - 800	RP 64 R - 800	
	850	830 - 855	RP 64 L - 850	RP 64 R - 850	
	900	880 - 905	RP 64 L - 900	RP 64 R - 900	
	1000	980 - 1005	RP 64 L - 1000	RP 64 R - 1000	
	1100	1080 - 1105	RP 64 L - 1100	RP 64 R - 1100	911,-
	1200	1180 - 1205	RP 64 L - 1200	RP 64 R - 1200	
	1300	1280 - 1305	RP 64 L - 1300	RP 64 R - 1300	1.005,-
	1400	1380 - 1405	RP 64 L - 1400	RP 64 R - 1400	

Bodenmontage	Größe	NB Nassbereich	Artikelnummer		Preis
			links	rechts	
	750	735 - 760	RP 64 L - B 750	RP 64 R - B 750	777,-
	800	785 - 810	RP 64 L - B 800	RP 64 R - B 800	
	850	835 - 860	RP 64 L - B 850	RP 64 R - B 850	
	900	885 - 910	RP 64 L - B 900	RP 64 R - B 900	
	1000	985 - 1010	RP 64 L - B 1000	RP 64 R - B 1000	
	1100	1085 - 1110	RP 64 L - B 1100	RP 64 R - B 1100	911,-
	1200	1185 - 1210	RP 64 L - B 1200	RP 64 R - B 1200	
	1300	1285 - 1310	RP 64 L - B 1300	RP 64 R - B 1300	1.005,-
	1400	1385 - 1410	RP 64 L - B 1400	RP 64 R - B 1400	

**Sondermaße - Bitte Aufmaß beifügen!** (Aufpreis auf nächstliegende Normbreite)

300 - 1600	Höhe 2000	RP 64 L - Son1	RP 64 R - Son1	Preis
	Höhe bis 2100	RP 64 L - Son2	RP 64 R - Son2	+ 122,-
				+ 189,-

**Farben**

- Profile: silber, matt; Beschlüge und Abdeckungen: chrom, satin **E71** ohne Aufpreis
- Profile: silber, glanz; Beschlüge und Abdeckungen: chrom, hochglanz **G71** Standard
- Profile: schwarz, matt; Beschlüge und Abdeckungen: schwarz, matt **C84** + 127,-
- Profile: chrom, hochglanz; Beschlüge und Abdeckungen: chrom, hochglanz **C74** + 189,-  
(nur Höhe 2000 mm)  
(Abdeckprofil innen G71 silber, glanz)

**Echtglasvarianten (ESG) mit Glasveredelung Reichel Top Clean - RTC**

- glatt, hell **ET2** Standard
- Klaris Plus, hell (Glasveredelung integriert - kein RTC) **KP1** + 207,-
- Teilsatin, hell (Dekorhöhe: Mittleres Drittel der Türhöhe) **ES5** + 204,-
- Satin-Verlauf, hell (Dekor: Mittig nach oben und unten regressiv auslaufend) **ES9** + 270,-
- Satin, hell **ES8** + 270,-
- Dekor „Marmorä“ außen, mattweiß (max. Größe je Scheibe 1600 x 2100 mm) **EM6** + 204,-
- Dekor „Elements“ außen, mattweiß (max. Größe je Scheibe 1600 x 2400 mm) **EE7** + 204,-
- Chinchilla, hell **CT4** + 204,-
- Carré, hell **CW9** + 204,-
- Weitere Glasvarianten und -dekore auf Anfrage (siehe Seite 286)

**Schrägen und Ausschnitte** (Aufpreis auf Sondermaßpreise)

- Je Scheibenschrägschnitt **SOND** + 242,-
- Je Ausschnitt **SOND** + 242,-

**Zubehör** (mehr ab Seite 111)

- **Badetuchhalter** für Seitenwände, innen glasbündig. Montagehöhe 500 mm ab Oberkante Glasscheibe. Andere Höhe ohne Aufpreis möglich. Farbe wie Seitenwand. Muss mit Seitenwand bestellt werden - nicht nachrüstbar.

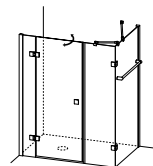

- RP ZB 19 - E71** + 148,-
- RP ZB 19 - G71** + 148,-
- RP ZB 19 - C84** + 148,-
- RP ZB 19 - C74** + 194,-

**Bestellbeispiel:**

Artikelnummer	Profilfarbe	Glas-variante	Glas-veredelung
<b>RP 64 R - 900</b>	<b>G71</b>	<b>ET2</b>	<b>RTC</b>

- Preise in EUR, zzgl. MwSt.
- Maßangaben in Millimeter (mm)
- Alle Maßangaben unterliegen einer Toleranz von ± 2 mm
- Technische Änderungen vorbehalten. Für Irrtümer und Druckfehler übernehmen wir keine Haftung

# Primus \_ RP

## Ecklösung, Höhe 2000 mm

Pendeltür RP 440 <i>Wannenmontage</i>	WM Wannenmaß		WE Wanneneinbaumaß		EB Einstiegs- breite	Artikelnummer		Preis Eloxal G71 silber, glanz ET2 glatt, hell - RTC Höhe 2000 mm
	B	T	B	T		links	rechts	
<b>Pendeltür 1-flügelig mit Festteil</b>  	800	800	790 - 805	780 - 805	692	RP 440 L - 800800	RP 440 R - 800800	1.820,-
		900		880 - 905	692	RP 440 L - 800900	RP 440 R - 800900	
		1000		980 - 1005	692	RP 440 L - 8001000	RP 440 R - 8001000	
		1100		1080 - 1105	692	RP 440 L - 8001100	RP 440 R - 8001100	
	900	1200	1180 - 1205	692	RP 440 L - 8001200	RP 440 R - 8001200	1.990,-	
		800	890 - 905	780 - 805	792	RP 440 L - 900800	RP 440 R - 900800	1.820,-
		900		880 - 905	792	RP 440 L - 900900	RP 440 R - 900900	
		1000		980 - 1005	792	RP 440 L - 9001000	RP 440 R - 9001000	
1100	1080 - 1105	792		RP 440 L - 9001100	RP 440 R - 9001100			
	1200	1180 - 1205	792	RP 440 L - 9001200	RP 440 R - 9001200	1.990,-		
<b>Sondermaße - Bitte Aufmaß beifügen!</b> (Aufpreis auf nächstliegende Normbreite)								
Breite max. 905 mm,				Höhe 2000		RP 440 L - Son1		+ 189,-
Tiefe max. 1400 mm				Höhe bis 2100		RP 440 L - Son2		+ 331,-

Abb. RP 440 R

### Draufsicht Einbausituation

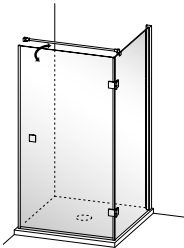
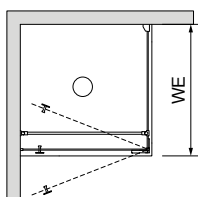

### Standard:

Profile Eloxal G71 silber, glanz  
Beschläge und Abdeckungen C74 chrom, hochglanz  
Türgriff mit Anschlagpuffer  
Echtglas ET2 glatt, hell - mit Reichel Top Clean  
Festteile 8 mm; Flügel 8 mm  
Glashöhe 2000 mm

Türöffnung:  
Nach innen und außen

Türverschluss:  
PVC-Magnetprofil  
Alu-Magnetprofil an Wand

Lieferung mit Festteilkonsole  
links und rechts  
(C74 chrom, hochglanz)

### Farben

- Profile: silber, matt; Beschläge und Abdeckungen: chrom, satin
- Profile: silber, glanz; Beschläge und Abdeckungen: chrom, hochglanz
- Profile: schwarz, matt; Beschläge und Abdeckungen: schwarz, matt
- Profile: chrom, hochglanz; Beschläge und Abdeckungen: chrom, hochglanz  
(nur Höhe 2000 mm)  
(Abdeckprofile innen und Schwallprofil G71 silber, glanz)

E71 ohne Aufpreis  
G71 Standard  
C84 + 320,-  
C74 + 294,-

### Echtglasvarianten (ESG) mit Glasveredelung Reichel Top Clean - RTC

- glatt, hell
- Klaris Plus, hell (Glasveredelung integriert - kein RTC)
- Teilsatin, hell (Dekorhöhe: Mittleres Drittel)
- Satin-Verlauf, hell (Dekor: Mittig nach oben und unten regressiv auslaufend)
- Satin, hell
- Dekor „Marmor“ außen, mattweiß (max. Größe je Scheibe 1600 x 2100 mm)
- Dekor „Elements“ außen, mattweiß (max. Größe je Scheibe 1600 x 2400 mm)
- Chinchilla, hell
- Carré, hell
- Weitere Glasvarianten und -dekore auf Anfrage (siehe Seite 286)

ET2 Standard  
KP1 + 426,-  
ES5 + 405,-  
ES9 + 509,-  
ES8 + 509,-  
EM6 + 405,-  
EE7 + 405,-  
CT4 + 405,-  
CW9 + 405,-

### Schrägen und Ausschnitte (Aufpreis auf Sondermaßpreise)

- Je Scheibenschrägschnitt
- Je Ausschnitt

SOND + 242,-  
SOND + 242,-

### Türverschluss

- PVC-Magnetdichtungen

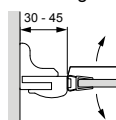

- Alu-Magnetdichtungen

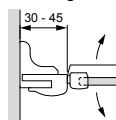

RP AM 15 - E71 + 61,-  
RP AM 15 - G71 + 61,-  
RP AM 15 - C84 + 61,-  
RP AM 15 - C74 + 118,-  
(C74 nur Höhe 2000 mm)

### Zubehör (mehr ab Seite 111)

- **Badetuchhalter** für Seitenwände, innen glasbündig.  
Montagehöhe 500 mm ab Oberkante Glasscheibe.  
Andere Höhe ohne Aufpreis möglich.  
Farbe wie Seitenwand  
Muss mit Seitenwand bestellt werden - nicht nachrüstbar.

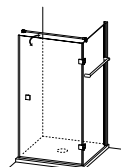

RP ZG 19 - E71 + 148,-  
RP ZG 19 - G71 + 148,-  
RP ZG 19 - C84 + 148,-  
RP ZG 19 - C74 + 194,-

### Bestellbeispiel:

Artikelnummer	Profilfarbe	Glas- variante	Glas- veredelung
RP 440 L - 9001000	G71	ET2	RTC

- Preise in EUR, zzgl. MwSt.
- Maßangaben in Millimeter (mm)
- Alle Maßangaben unterliegen einer Toleranz von  $\pm 2$  mm
- Technische Änderungen vorbehalten. Für Irrtümer und Druckfehler übernehmen wir keine Haftung

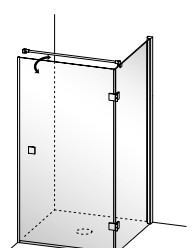
Pendeltür RP 440 Bodenmontage	Größe		NB Nassbereich		EB Einstiegs- breite	Artikelnummer		Preis Eloxal G71 silber, glanz ET2 glatt, hell - RTC Höhe 2000 mm
	B	T	B	T		links	rechts	
 <p>Abb. RP 440 R</p>	800	800	790 - 805	785 - 810	726	RP 440 L - B 800800	RP 440 R - B 800800	1.820,-
		900		885 - 910	726	RP 440 L - B 800900	RP 440 R - B 800900	
		1000		985 - 1010	726	RP 440 L - B 8001000	RP 440 R - B 8001000	
		1100		1085 - 1110	726	RP 440 L - B 8001100	RP 440 R - B 8001100	
	900	1200	1185 - 1210	726	RP 440 L - B 8001200	RP 440 R - B 8001200	1.990,-	
		800	890 - 905	785 - 810	826	RP 440 L - B 900800	RP 440 R - B 900800	1.820,-
		900		885 - 910	826	RP 440 L - B 900900	RP 440 R - B 900900	
		1000		985 - 1010	826	RP 440 L - B 9001000	RP 440 R - B 9001000	
1100	1085 - 1110	826		RP 440 L - B 9001100	RP 440 R - B 9001100			
	1200	1185 - 1210	826	RP 440 L - B 9001200	RP 440 R - B 9001200	1.990,-		
<b>Sondermaße - Bitte Aufmaß beifügen! (Aufpreis auf nächstliegende Normbreite)</b>								
Breite max. 905 mm,				Höhe 2000		RP 440 L - Son1		+ 189,-
Tiefe max. 1400 mm				Höhe bis 2100		RP 440 L - Son2		+ 331,-

Draufsicht Einbausituation

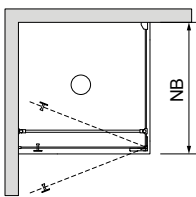

**Standard:**  
 Profile Eloxal G71 silber, glanz  
 Beschläge und  
 Abdeckungen C74 chrom, hochglanz  
 Türgriff mit Anschlagpuffer  
 Echtglas ET2 glatt, hell -  
 mit Reichel Top Clean  
 Festteile 8 mm; Flügel 8 mm  
 Glashöhe 2000 mm

Türöffnung:  
 Nach innen und außen

Türverschluss:  
 PVC-Magnetprofil  
 Alu-Magnetprofil an Wand

Lieferung mit Festteilkonsole  
 links und rechts  
 (C74 chrom, hochglanz)

### Farben

- Profile: silber, matt; Beschläge und Abdeckungen: chrom, satin **E71** ohne Aufpreis
- Profile: silber, glanz; Beschläge und Abdeckungen: chrom, hochglanz **G71** Standard
- Profile: schwarz, matt; Beschläge und Abdeckungen: schwarz, matt **C84** + 390,-
- Profile: chrom, hochglanz; Beschläge und Abdeckungen: chrom, hochglanz **C74** + 294,-  
 (nur Höhe 2000 mm)  
 (Abdeckprofile innen und Schwallprofil G71 silber, glanz)

### Echtglasvarianten (ESG) mit Glasveredelung Reichel Top Clean - RTC

- glatt, hell **ET2** Standard
- Klaris Plus, hell (Glasveredelung integriert - kein RTC) **KP1** + 426,-
- Teilsatin, hell (Dekorhöhe: Mittleres Drittel) **ES5** + 405,-
- Satin-Verlauf, hell (Dekor: Mittig nach oben und unten regressiv auslaufend) **ES9** + 509,-
- Satin, hell **ES8** + 509,-
- Dekor „Marmor“ außen, mattweiß (max. Größe je Scheibe 1600 x 2100 mm) **EM6** + 405,-
- Dekor „Elements“ außen, mattweiß (max. Größe je Scheibe 1600 x 2400 mm) **EE7** + 405,-
- Chinchilla, hell **CT4** + 405,-
- Carré, hell **CW9** + 405,-
- Weitere Glasvarianten und -dekore auf Anfrage (siehe Seite 286)

### Schrägen und Ausschnitte (Aufpreis auf Sondermaßpreise)

- Je Scheibenschrägschnitt **SOND** + 242,-
- Je Ausschnitt **SOND** + 242,-

### Türverschluss

- PVC-Magnetdichtungen **Standard**

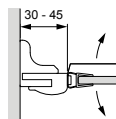

- Alu-Magnetdichtungen

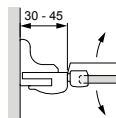

**RP AM 15 - E71** + 61,-  
**RP AM 15 - G71** + 61,-  
**RP AM 15 - C84** + 61,-  
**RP AM 15 - C74** + 118,-  
 (C74 nur Höhe 2000 mm)

### Zubehör (mehr ab Seite 111)

- **Badetuchhalter** für Seitenwände, innen glasbündig.  
 Montagehöhe 500 mm ab Oberkante Glasscheibe.  
 Andere Höhe ohne Aufpreis möglich.  
 Farbe wie Seitenwand  
 Muss mit Seitenwand bestellt werden - nicht nachrüstbar.

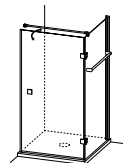

**RP ZG 19 - E71** + 148,-  
**RP ZG 19 - G71** + 148,-  
**RP ZG 19 - C84** + 148,-  
**RP ZG 19 - C74** + 194,-

### Bestellbeispiel:

Artikelnummer	Profilfarbe	Glas- variante	Glas- veredelung
RP 440 L - B 9001000	G71	ET2	RTC

- Preise in EUR, zzgl. MwSt.
- Maßangaben in Millimeter (mm)
- Alle Maßangaben unterliegen einer Toleranz von ± 2 mm
- Technische Änderungen vorbehalten. Für Irrtümer und Druckfehler übernehmen wir keine Haftung

# Primus \_ RP

Ecklösung, Höhe 2000 mm

Pendeltür RP 442 <i>Wannenmontage</i>	WM Wannenmaß		WE Wanneneinbaumaß		FB Festteil- breite min.	EB Ein- stiegs- breite	Artikelnummer		Preis Eloxal G71 silber, glanz ET2 glatt, hell - RTC Höhe 2000 mm
	B	T	B	T	Y		links	rechts	
<b>Pendeltür 1-flügelig mit Festteil links und rechts</b> 	800	800	780 - 805	780 - 805	203	510	RP 442 L - 800800	RP 442 R - 800800	2.345,-
		900		880 - 905	203	510	RP 442 L - 800900	RP 442 R - 800900	
		1000		980 - 1005	203	510	RP 442 L - 8001000	RP 442 R - 8001000	
		1100		1080 - 1105	203	510	RP 442 L - 8001100	RP 442 R - 8001100	
	900	1200	1180 - 1205	203	510	RP 442 L - 8001200	RP 442 R - 8001200	2.535,-	
		800	880 - 905	780 - 805	203	610	RP 442 L - 900800	RP 442 R - 900800	2.345,-
		900		880 - 905	203	610	RP 442 L - 900900	RP 442 R - 900900	
		1000		980 - 1005	203	610	RP 442 L - 9001000	RP 442 R - 9001000	
	1100	1080 - 1105		203	610	RP 442 L - 9001100	RP 442 R - 9001100		
	1000	1200	1180 - 1205	203	610	RP 442 L - 9001200	RP 442 R - 9001200	2.535,-	
		800	980 - 1005	780 - 805	253	660	RP 442 L - 1000800	RP 442 R - 1000800	2.345,-
		900		880 - 905	253	660	RP 442 L - 1000900	RP 442 R - 1000900	
1000		980 - 1005		253	660	RP 442 L - 10001000	RP 442 R - 10001000		
1100	1080 - 1105	253		660	RP 442 L - 10001100	RP 442 R - 10001100			
1100	1200	1180 - 1205	253	660	RP 442 L - 10001200	RP 442 R - 10001200	2.535,-		
	800	1080 - 1105	780 - 805	253	710	RP 442 L - 1100800	RP 442 R - 1100800	2.345,-	
	900		880 - 905	253	710	RP 442 L - 1100900	RP 442 R - 1100900		
	1000		980 - 1005	253	710	RP 442 L - 11001000	RP 442 R - 11001000		
1100	1080 - 1105		253	710	RP 442 L - 11001100	RP 442 R - 11001100			
1200	1200	1180 - 1205	243	710	RP 442 L - 11001200	RP 442 R - 11001200	2.535,-		
	800	1180 - 1205	780 - 805	403	710	RP 442 L - 1200800	RP 442 R - 1200800	2.345,-	
	900		880 - 905	403	710	RP 442 L - 1200900	RP 442 R - 1200900		
	1000		980 - 1005	403	710	RP 442 L - 12001000	RP 442 R - 12001000		
1100	1080 - 1105		403	710	RP 442 L - 12001100	RP 442 R - 12001100			
	1200	1180 - 1205	403	710	RP 442 L - 12001200	RP 442 R - 12001200	2.535,-		

Abb. RP 442 R

Draufsicht Einbausituation

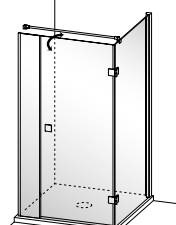
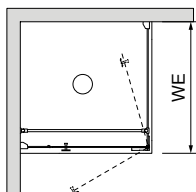

**Sondermaße - Bitte Aufmaß beifügen!** (Aufpreis auf nächstliegende Normbreite)

Breite max. 1400 mm,	Höhe 2000	RP 442 L - Son1	+ 176,-
Tiefe max. 1400 mm	Höhe bis 2100	RP 442 L - Son2	+ 290,-

Standard:

Profile Eloxal G71 silber, glanz  
Beschlüge und Abdeckungen C74 chrom, hochglanz  
Türgriff mit Anschlagpuffer  
Echtglas ET2 glatt, hell - mit Reichel Top Clean  
Festteile 8 mm; Flügel 8 mm  
Glashöhe 2000 mm

Türöffnung:  
Nach innen und außen

Türverschluss:  
PVC-Magnetdichtungen

Lieferung mit Festteilkonsole links und rechts (C74 chrom, hochglanz)

### Farben

- Profile: silber, matt; Beschlüge und Abdeckungen: chrom, satin
  - Profile: silber, glanz; Beschlüge und Abdeckungen: chrom, hochglanz
  - Profile: schwarz, matt; Beschlüge und Abdeckungen: schwarz, matt
  - Profile: chrom, hochglanz; Beschlüge und Abdeckungen: chrom, hochglanz (nur Höhe 2000 mm)
- (Abdeckprofile innen und Schwallprofil G71 silber, glanz)

<b>E71</b>	ohne Aufpreis
<b>G71</b>	Standard
<b>C84</b>	+ 390,-
<b>C74</b>	+ 294,-

### Echtglasvarianten (ESG) mit Glasveredelung Reichel Top Clean - RTC

- glatt, hell
- Klaris Plus, hell (Glasveredelung integriert - kein RTC)
- Teilsatin, hell (Dekorhöhe: Mittleres Drittel)
- Satin-Verlauf, hell (Dekor: Mittig nach oben und unten regressiv auslaufend)
- Satin, hell
- Dekor „Marmor“ außen, mattweiß (max. Größe je Scheibe 1600 x 2100 mm)
- Dekor „Elements“ außen, mattweiß (max. Größe je Scheibe 1600 x 2400 mm)
- Chinchilla, hell
- Carré, hell
- Weitere Glasvarianten und -dekore auf Anfrage (siehe Seite 286)

<b>ET2</b>	Standard
<b>KP1</b>	+ 426,-
<b>ES5</b>	+ 405,-
<b>ES9</b>	+ 509,-
<b>ES8</b>	+ 509,-
<b>EM6</b>	+ 405,-
<b>EE7</b>	+ 405,-
<b>CT4</b>	+ 405,-
<b>CW9</b>	+ 405,-

### Schrägen und Ausschnitte (Aufpreis auf Sondermaßpreise)

- Je Scheibenschrägschnitt
- Je Ausschnitt

<b>SOND</b>	+ 242,-
<b>SOND</b>	+ 242,-

### Türverschluss

- PVC-Magnetdichtungen

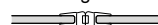

- Alu-Magnetdichtungen

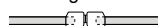

<b>RP AM 14 - E71</b>	+ 122,-
<b>RP AM 14 - G71</b>	+ 122,-
<b>RP AM 14 - C84</b>	+ 122,-
<b>RP AM 14 - C74</b>	+ 236,-

(C74 nur Höhe 2000 mm)

### Zubehör (mehr ab Seite 111)

- **Badetuchhalter** für Seitenwände, innen glasbündig. Montagehöhe 500 mm ab Oberkante Glasscheibe. Andere Höhe ohne Aufpreis möglich. Farbe wie Seitenwand. Muss mit Seitenwand bestellt werden - nicht nachrüstbar.

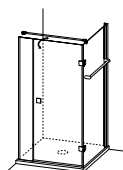

<b>RP ZG 19 - E71</b>	+ 148,-
<b>RP ZG 19 - G71</b>	+ 148,-
<b>RP ZG 19 - C84</b>	+ 148,-
<b>RP ZG 19 - C74</b>	+ 194,-

- Preise in EUR, zzgl. MwSt.
- Maßangaben in Millimeter (mm)
- Alle Maßangaben unterliegen einer Toleranz von  $\pm 2$  mm
- Technische Änderungen vorbehalten. Für Irrtümer und Druckfehler übernehmen wir keine Haftung

Pendeltür RP 442 Bodenmontage	Größe		NB Nassbereich		FB Festteil- breite min.	EB Ein- stiegs- breite	Artikelnummer		Preis Eloxal G71 silber, glanz ET2 glatt, hell - RTC Höhe 2000 mm
	B	T	B	T	Y		links	rechts	
	<b>Pendeltür 1-flügelig mit Festteil links und rechts</b>								
	800	800	785 - 810	785 - 810	203	550	RP 442 L - B 800800	RP 442 R - B 800800	2.345,-
		900		885 - 910	203	550	RP 442 L - B 800900	RP 442 R - B 800900	
		1000		985 - 1010	203	550	RP 442 L - B 8001000	RP 442 R - B 8001000	
		1100		1085 - 1110	203	550	RP 442 L - B 8001100	RP 442 R - B 8001100	
	900	800	885 - 910	785 - 810	203	650	RP 442 L - B 900800	RP 442 R - B 900800	2.345,-
		900		885 - 910	203	650	RP 442 L - B 900900	RP 442 R - B 900900	
		1000		985 - 1010	203	650	RP 442 L - B 9001000	RP 442 R - B 9001000	
		1100		1085 - 1110	203	650	RP 442 L - B 9001100	RP 442 R - B 9001100	
	1000	800	985 - 1010	785 - 810	253	700	RP 442 L - B 1000800	RP 442 R - B 1000800	2.345,-
		900		885 - 910	253	700	RP 442 L - B 1000900	RP 442 R - B 1000900	
		1000		985 - 1010	253	700	RP 442 L - B 10001000	RP 442 R - B 10001000	
		1100		1085 - 1110	253	700	RP 442 L - B 10001100	RP 442 R - B 10001100	
	1100	800	1085 - 1110	785 - 810	253	750	RP 442 L - B 1100800	RP 442 R - B 1100800	2.345,-
		900		885 - 910	253	750	RP 442 L - B 1100900	RP 442 R - B 1100900	
		1000		985 - 1010	253	750	RP 442 L - B 11001000	RP 442 R - B 11001000	
		1100		1085 - 1110	253	750	RP 442 L - B 11001100	RP 442 R - B 11001100	
	1200	800	1185 - 1210	785 - 810	403	750	RP 442 L - B 1200800	RP 442 R - B 1200800	2.345,-
		900		885 - 910	403	750	RP 442 L - B 1200900	RP 442 R - B 1200900	
		1000		985 - 1010	403	750	RP 442 L - B 12001000	RP 442 R - B 12001000	
		1100		1085 - 1110	403	750	RP 442 L - B 12001100	RP 442 R - B 12001100	
		1200		1185 - 1210	403	750	RP 442 L - B 12001200	RP 442 R - B 12001200	2.535,-

Abb. RP 442 R

Draufsicht Einbausituation

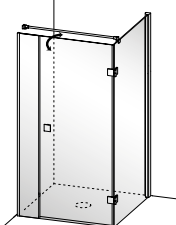
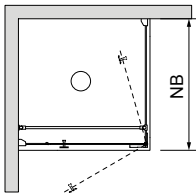

**Sondermaße - Bitte Aufmaß beifügen! (Aufpreis auf nächstliegende Normbreite)**

Breite max. 1400 mm,	Höhe 2000	RP 442 L - Son1	+ 176,-
Tiefe max. 1400 mm	Höhe bis 2100	RP 442 L - Son2	+ 290,-

**Standard:**

Profile Eloxal G71 silber, glanz  
Beschlüge und Abdeckungen C74 chrom, hochglanz  
Türgriff mit Anschlagpuffer  
Echtglas ET2 glatt, hell - mit Reichel Top Clean  
Festteile 8 mm; Flügel 8 mm  
Glashöhe 2000 mm

Türöffnung:  
Nach innen und außen

Türverschluss:  
PVC-Magnetdichtungen

Lieferung mit Festteilkonsole links und rechts (C74 chrom, hochglanz)

**Farben**

- Profile: silber, matt; Beschlüge und Abdeckungen: chrom, satin
- Profile: silber, glanz; Beschlüge und Abdeckungen: chrom, hochglanz
- Profile: schwarz, matt; Beschlüge und Abdeckungen: schwarz, matt
- Profile: chrom, hochglanz; Beschlüge und Abdeckungen: chrom, hochglanz (nur Höhe 2000 mm)

<b>E71</b>	ohne Aufpreis
<b>G71</b>	Standard
<b>C84</b>	+ 230,-
<b>C74</b>	+ 294,-

(Abdeckprofile innen und Schwallprofil G71 silber, glanz)

**Echtglasvarianten (ESG) mit Glasveredelung Reichel Top Clean - RTC**

- glatt, hell
- Klaris Plus, hell (Glasveredelung integriert - kein RTC)
- Teilsatin, hell (Dekorhöhe: Mittleres Drittel)
- Satin-Verlauf, hell (Dekor: Mittig nach oben und unten regressiv auslaufend)
- Satin, hell
- Dekor „Marmor“ außen, mattweiß (max. Größe je Scheibe 1600 x 2100 mm)
- Dekor „Elements“ außen, mattweiß (max. Größe je Scheibe 1600 x 2400 mm)
- Chinchilla, hell
- Carré, hell
- Weitere Glasvarianten und -dekore auf Anfrage (siehe Seite 286)

<b>ET2</b>	Standard
<b>KP1</b>	+ 426,-
<b>ES5</b>	+ 405,-
<b>ES9</b>	+ 509,-
<b>ES8</b>	+ 509,-
<b>EM6</b>	+ 405,-
<b>EE7</b>	+ 405,-
<b>CT4</b>	+ 405,-
<b>CW9</b>	+ 405,-

**Schrägen und Ausschnitte (Aufpreis auf Sondermaßpreise)**

- Je Scheibenschrägschnitt
- Je Ausschnitt

<b>SOND</b>	+ 242,-
<b>SOND</b>	+ 242,-

**Türverschluss**

- PVC-Magnetdichtungen



- Alu-Magnetdichtungen

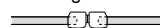

<b>RP AM 14 - E71</b>	+ 122,-
<b>RP AM 14 - G71</b>	+ 122,-
<b>RP AM 14 - C84</b>	+ 122,-
<b>RP AM 14 - C74</b>	+ 236,-

(C74 nur Höhe 2000 mm)

**Zubehör (mehr ab Seite 111)**

- **Badetuchhalter** für Seitenwände, innen glasbündig. Montagehöhe 500 mm ab Oberkante Glasscheibe. Andere Höhe ohne Aufpreis möglich. Farbe wie Seitenwand Muss mit Seitenwand bestellt werden - nicht nachrüstbar.

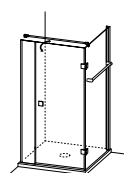

<b>RP ZG 19 - E71</b>	+ 148,-
<b>RP ZG 19 - G71</b>	+ 148,-
<b>RP ZG 19 - C84</b>	+ 148,-
<b>RP ZG 19 - C74</b>	+ 194,-

- Preise in EUR, zzgl. MwSt.
- Maßangaben in Millimeter (mm)
- Alle Maßangaben unterliegen einer Toleranz von ± 2 mm
- Technische Änderungen vorbehalten. Für Irrtümer und Druckfehler übernehmen wir keine Haftung

# Primus \_ RP

## Ecklösung, einzelnstehend Höhe 2000 mm

Pendeltür RP 425	WE Wanneneinbaumaß	X Festteil- breite min.	S1 Segment- breite	FT Falttiefe ~	Artikelnummer		Preis Eloxal G71 silber, glanz ET2 glatt, hell - RTC Höhe 2000 mm
					links	rechts	
<b>Pendeltür 1-flügelig mit Festteil</b>	730 - 755	193	510	535	RP 425 L - 750	RP 425 R - 750	1.116,-
	780 - 805		560	585	RP 425 L - 800	RP 425 R - 800	
	830 - 855		610	635	RP 425 L - 850	RP 425 R - 850	
	880 - 905		660	685	RP 425 L - 900	RP 425 R - 900	
	980 - 1005	243	710	735	RP 425 L - 1000	RP 425 R - 1000	1.193,-
	1080 - 1105	293	760	785	RP 425 L - 1100	RP 425 R - 1100	
	1180 - 1205	343	810	835	RP 425 L - 1200	RP 425 R - 1200	



Abb. RP 425 L

Draufsicht Einbausituation



**Standard:**  
 Profile Eloxal G71 silber, glanz  
 Beschläge und  
 Abdeckungen C74 chrom, hochglanz  
 Echtglas ET2 glatt, hell -  
 mit Reichel Top Clean  
 Festteil 8 mm; Flügel 6 mm  
 Glashöhe 2000 mm  
 Türöffnung:  
 Nach innen und außen  
 Ab Breite 1000 mm  
 oder Festteilbreite > 340 mm  
 Lieferung mit Festteilkonsole  
 (C74 chrom, hochglanz)

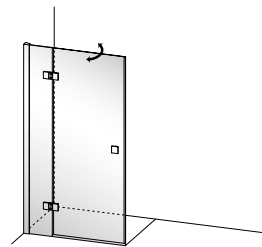
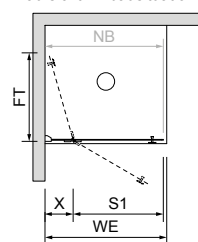
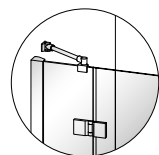

NB Nassbereich							
<b>Bodenmontage</b>	735 - 760	193	542	567	RP 425 L - B 750	RP 425 R - B 750	1.116,-
	785 - 810		592	617	RP 425 L - B 800	RP 425 R - B 800	
	835 - 860		642	667	RP 425 L - B 850	RP 425 R - B 850	
	885 - 910		692	717	RP 425 L - B 900	RP 425 R - B 900	
	985 - 1010	243	742	767	RP 425 L - B 1000	RP 425 R - B 1000	1.193,-
	1085 - 1110	293	792	817	RP 425 L - B 1100	RP 425 R - B 1100	
	1185 - 1210	343	842	867	RP 425 L - B 1200	RP 425 R - B 1200	

**Sondermaße - Bitte Aufmaß beifügen!** (Aufpreis auf nächstliegende Normbreite)

700 - 1400	Höhe 2000	RP 425 L - Son1	RP 425 R - Son1	+ 141,-
	Höhe bis 2100	RP 425 L - Son2	RP 425 R - Son2	+ 263,-

### Farben

- Profile: silber, matt; Beschläge und Abdeckungen: chrom, satin **E71** ohne Aufpreis
  - Profile: silber, glanz; Beschläge und Abdeckungen: chrom, hochglanz **G71** Standard
  - Profile: schwarz, matt; Beschläge und Abdeckungen: schwarz, matt **C84** + 167,-
  - Profile: chrom, hochglanz; Beschläge und Abdeckungen: chrom, hochglanz **C74** + 147,-
- (nur Höhe 2000 mm)  
 (Abdeckprofil innen und Schwallprofil G71 silber, glanz)

### Echtglasvarianten (ESG) mit Glasveredelung Reichel Top Clean - RTC

- glatt, hell **ET2** Standard
- Klaris Plus, hell (Glasveredelung integriert - kein RTC) **KP1** + 207,-
- Teilsatin, hell (Dekorhöhe: Mittleres Drittel) **ES5** + 204,-
- Satin-Verlauf, hell (Dekor: Mittig nach oben und unten regressiv auslaufend) **ES9** + 270,-
- Satin, hell **ES8** + 270,-
- Dekor „Marmor“ außen, mattweiß (max. Größe je Scheibe 1600 x 2100 mm) **EM6** + 204,-
- Dekor „Elements“ außen, mattweiß (max. Größe je Scheibe 1600 x 2400 mm) **EE7** + 204,-
- Chinchilla, hell **CT4** + 204,-
- Carré, hell **CW9** + 204,-
- Weitere Glasvarianten und -dekore auf Anfrage (siehe Seite 286)

### Schrägen und Ausschnitte (Aufpreis auf Sondermaßpreise)

- Je Scheibenschrägschnitt **SOND** + 242,-
- Je Ausschnitt **SOND** + 242,-

### Zubehör (mehr ab Seite 111)

- **Glaskanten-Schutzprofile** für die vordere senkrechte Glaskante.  **RP KS 42 - E71** + 61,-  
**RP KS 42 - G71** + 61,-  
**RP KS 42 - C84** + 61,-  
**RP KS 42 - C74** + 118,-  
 (C74 nur Höhe 2000 mm)

### Bestellbeispiel:

Artikelnummer	Profilfarbe	Glas- variante	Glas- veredelung
RP 425 L - 1000	G71	ET2	RTC

- Preise in EUR, zzgl. MwSt.
- Maßangaben in Millimeter (mm)
- Alle Maßangaben unterliegen einer Toleranz von ± 2 mm
- Technische Änderungen vorbehalten. Für Irrtümer und Druckfehler übernehmen wir keine Haftung

## Ecklösung, einzelnstehend Höhe 2000 mm

Pendel-Faltdür RP 435	WE Wanneneinbaumaß	X Festteil- breite min.	S1	S2	FT Falttie- fe ~	Artikelnummer		Preis Eloxal G71 silber, glanz ET2 glatt, hell - RTC Höhe 2000 mm
						links	rechts	
<b>Wannenmontage</b>	980 - 1005	193	394	367	427	RP 435 L - 1000	RP 435 R - 1000	1.651,-
	1080 - 1105		444	417	477	RP 435 L - 1100	RP 435 R - 1100	
	1180 - 1205		494	467	527	RP 435 L - 1200	RP 435 R - 1200	
	1280 - 1305		544	517	577	RP 435 L - 1300	RP 435 R - 1300	
	1380 - 1405		594	567	627	RP 435 L - 1400	RP 435 R - 1400	
	1480 - 1505	293	644	617	677	RP 435 L - 1500	RP 435 R - 1500	1.722,-
	1580 - 1605					RP 435 L - 1600	RP 435 R - 1600	
	1680 - 1705					RP 435 L - 1700	RP 435 R - 1700	
	1780 - 1805					RP 435 L - 1800	RP 435 R - 1800	
	1980 - 2005					RP 435 L - 2000	RP 435 R - 2000	

### Pendel-Faltdür 2-teilig mit Festteil



Abb. RP 435 L

### Draufsicht Einbausituation

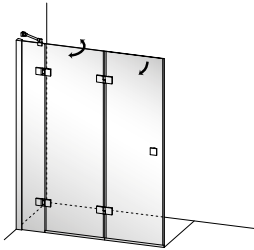
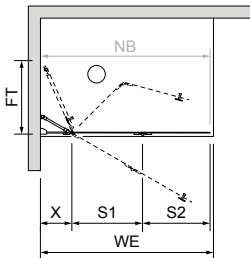

### Standard:

Profile Eloxal G71 silber, glanz  
Beschläge und Abdeckungen C74 chrom, hochglanz  
Türgriff mit Anschlagpuffer  
Echtglas ET2 glatt, hell - mit Reichel Top Clean  
Festteil 8 mm; Flügel 6 mm  
Glashöhe 2000 mm  
Türöffnung:  
Nach innen und außen  
Lieferung mit Festteilkonsole (C74 chrom, hochglanz)

### NB Nassbereich

<b>Bodenmontage</b>	985 - 1010	193	410	383	443	RP 435 L - B 1000	RP 435 R - B 1000	1.651,-
	1085 - 1110		460	433	493	RP 435 L - B 1100	RP 435 R - B 1100	
	1185 - 1210		510	483	543	RP 435 L - B 1200	RP 435 R - B 1200	
	1285 - 1310		560	533	593	RP 435 L - B 1300	RP 435 R - B 1300	
	1385 - 1410		610	583	643	RP 435 L - B 1400	RP 435 R - B 1400	
	1485 - 1510	293	660	633	693	RP 435 L - B 1500	RP 435 R - B 1500	1.722,-
	1585 - 1610					RP 435 L - B 1600	RP 435 R - B 1600	
	1685 - 1710					RP 435 L - B 1700	RP 435 R - B 1700	
	1785 - 1810					RP 435 L - B 1800	RP 435 R - B 1800	
	1985 - 2010					RP 435 L - B 2000	RP 435 R - B 2000	

### Sondermaße - Bitte Aufmaß beifügen! (Aufpreis auf nächstliegende Normbreite)

800 - 2200	Höhe 2000	RP 435 L - Son1	RP 435 R - Son1	+ 141,-
	Höhe bis 2100	RP 435 L - Son2	RP 435 R - Son2	+ 263,-

### Farben

• Profile: silber, matt; Beschläge und Abdeckungen: chrom, satin	<b>E71</b>	ohne Aufpreis
• Profile: silber, glanz; Beschläge und Abdeckungen: chrom, hochglanz	<b>G71</b>	Standard
• Profile: schwarz, matt; Beschläge und Abdeckungen: schwarz, matt	<b>C84</b>	+ 230,-
• Profile: chrom, hochglanz; Beschläge und Abdeckungen: chrom, hochglanz (nur Höhe 2000 mm) (Abdeckprofil innen und Schwallprofil G71 silber, glanz)	<b>C74</b>	+ 147,-

### Echtglasvarianten (ESG) mit Glasveredelung Reichel Top Clean - RTC

• glatt, hell	<b>ET2</b>	Standard
• Klaris Plus, hell (Glasveredelung integriert - kein RTC)	<b>KP1</b>	+ 288,-
• Teilsatin, hell (Dekorhöhe: Mittleres Drittel)	<b>ES5</b>	+ 255,-
• Satin-Verlauf, hell (Dekor: Mittig nach oben und unten regressiv auslaufend)	<b>ES9</b>	+ 382,-
• Satin, hell	<b>ES8</b>	+ 382,-
• Dekor „Marmorita“ außen, mattweiß (max. Größe je Scheibe 1600 x 2100 mm)	<b>EM6</b>	+ 255,-
• Dekor „Elements“ außen, mattweiß (max. Größe je Scheibe 1600 x 2400 mm)	<b>EE7</b>	+ 255,-
• Chinchilla, hell	<b>CT4</b>	+ 255,-
• Carré, hell	<b>CW9</b>	+ 255,-
• Weitere Glasvarianten und -dekore auf Anfrage (siehe Seite 286)		

### Schrägen und Ausschnitte (Aufpreis auf Sondermaßpreise)

• Je Scheibenschrägschnitt	<b>SOND</b>	+ 242,-
• Je Ausschnitt	<b>SOND</b>	+ 242,-

### Zubehör (mehr ab Seite 111)

• <b>Glaskanten-Schutzprofile</b> für die vordere senkrechte Glaskante.		<b>RP KS 42 - E71</b>	+ 61,-
		<b>RP KS 42 - G71</b>	+ 61,-
		<b>RP KS 42 - C84</b>	+ 61,-
		<b>RP KS 42 - C74</b>	+ 118,-
		(C74 nur Höhe 2000 mm)	

• <b>Zusätzlicher Griff am Mittelflügel</b>	<b>RP FG 33 - C70</b>	+ 86,-
	<b>RP FG 33 - C84</b>	+ 86,-
	<b>RP FG 33 - C74</b>	+ 86,-

### Bestellbeispiel:

Artikelnummer	Profilfarbe	Glas- variante	Glas- veredelung
<b>RP 435 L - 1200</b>	<b>G71</b>	<b>ET2</b>	<b>RTC</b>

- Preise in EUR, zzgl. MwSt.
- Maßangaben in Millimeter (mm)
- Alle Maßangaben unterliegen einer Toleranz von ± 2 mm
- Technische Änderungen vorbehalten. Für Irrtümer und Druckfehler übernehmen wir keine Haftung

# Primus \_ RP

## Ecklösung, einzelnstehend Höhe 2000 mm

Pendel-Falttür RP 437	WE Wanneneinbaumaß	X Festteil- breite min.	S1	S2	FT Falttie- fe ~	Artikelnummer		Preis Eloxal G71 silber, glanz ET2 glatt, hell - RTC Höhe 2000 mm	
						links	rechts		
<b>Pendel-Falttür 2-teilig mit Festteil</b> • Segment „S2“ in 90°	<b>Wannenmontage</b>	193	460	730 - 755	532	557	RP 437 L - 750	RP 437 R - 750	1.799,-
				780 - 805	582	607	RP 437 L - 800	RP 437 R - 800	
				830 - 855	632	657	RP 437 L - 850	RP 437 R - 850	
				880 - 905	682	707	RP 437 L - 900	RP 437 R - 900	
				980 - 1005	732	757	RP 437 L - 1000	RP 437 R - 1000	
				1080 - 1105	782	807	RP 437 L - 1100	RP 437 R - 1100	1.849,-
				1180 - 1205	832	857	RP 437 L - 1200	RP 437 R - 1200	



Abb. RP 437 L

Draufsicht Einbausituation

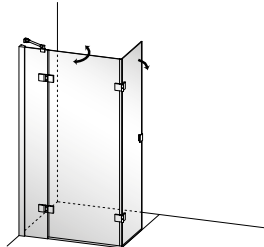
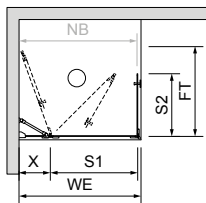

NB Nassbereich								
<b>Bodenmontage</b>	193	460	735 - 760	570	595	RP 437 L - B 750	RP 437 R - B 750	1.799,-
			785 - 810	620	645	RP 437 L - B 800	RP 437 R - B 800	
			835 - 860	670	695	RP 437 L - B 850	RP 437 R - B 850	
			885 - 910	720	745	RP 437 L - B 900	RP 437 R - B 900	
			985 - 1010	770	795	RP 437 L - B 1000	RP 437 R - B 1000	
			1085 - 1110	820	845	RP 437 L - B 1100	RP 437 R - B 1100	1.849,-
			1185 - 1210	870	895	RP 437 L - B 1200	RP 437 R - B 1200	

**Sondermaße - Bitte Aufmaß beifügen!** (Aufpreis auf nächstliegende Normbreite)

700 - 1400	Höhe 2000	RP 437 L - Son1	RP 437 R - Son1	+ 141,-
	Höhe bis 2100	RP 437 L - Son2	RP 437 R - Son2	+ 263,-

**Farben**

- Profile: silber, matt; Beschläge und Abdeckungen: chrom, satin **E71** ohne Aufpreis
  - Profile: silber, glanz; Beschläge und Abdeckungen: chrom, hochglanz **G71** Standard
  - Profile: schwarz, matt; Beschläge und Abdeckungen: schwarz, matt **C84** + 230,-
  - Profile: chrom, hochglanz; Beschläge und Abdeckungen: chrom, hochglanz **C74** + 147,-
- (nur Höhe 2000 mm)  
(Abdeckprofil innen und Schwallprofil G71 silber, glanz)

**Standard:**

Profile Eloxal G71 silber, glanz  
Beschläge und Abdeckungen C74 chrom, hochglanz  
Türgriff mit Anschlagpuffer  
Echtglas ET2 glatt, hell - mit Reichel Top Clean  
Festteil 8 mm; Flügel 6 mm  
Glashöhe 2000 mm  
Türöffnung:  
Nach innen und außen  
Lieferung mit Festteilkonsole (C74 chrom, hochglanz)

**Echtglasvarianten (ESG) mit Glasveredelung Reichel Top Clean - RTC**

- glatt, hell **ET2** Standard
- Klaris Plus, hell (Glasveredelung integriert - kein RTC) **KP1** + 288,-
- Teilsatin, hell (Dekorhöhe: Mittleres Drittel) **ES5** + 255,-
- Satin-Verlauf, hell (Dekor: Mittig nach oben und unten regressiv auslaufend) **ES9** + 382,-
- Satin, hell **ES8** + 382,-
- Dekor „Marmor“ außen, mattweiß (max. Größe je Scheibe 1600 x 2100 mm) **EM6** + 255,-
- Dekor „Elements“ außen, mattweiß (max. Größe je Scheibe 1600 x 2400 mm) **EE7** + 255,-
- Chinchilla, hell **CT4** + 255,-
- Carré, hell **CW9** + 255,-
- Weitere Glasvarianten und -dekore auf Anfrage (siehe Seite 286)

**Schrägen und Ausschnitte** (Aufpreis auf Sondermaßpreise)

- Je Scheibenschrägschnitt **SOND** + 242,-
- Je Ausschnitt **SOND** + 242,-

**Zubehör** (mehr ab Seite 111)

- **Glaskanten-Schutzprofile** für die vordere senkrechte Glaskante. 
  - RP KS 42 - E71** + 61,-
  - RP KS 42 - G71** + 61,-
  - RP KS 42 - C84** + 61,-
  - RP KS 42 - C74** + 118,-

(C74 nur Höhe 2000 mm)

- **Zusätzlicher Griff am Mittelflügel**
  - RP FG 33 - C70** + 86,-
  - RP FG 33 - C84** + 86,-
  - RP FG 33 - C74** + 86,-

**Bestellbeispiel:**

Artikelnummer	Profilfarbe	Glas- variante	Glas- veredelung
RP 437 L - 1200	G71	ET2	RTC

- Preise in EUR, zzgl. MwSt.
- Maßangaben in Millimeter (mm)
- Alle Maßangaben unterliegen einer Toleranz von ± 2 mm
- Technische Änderungen vorbehalten. Für Irrtümer und Druckfehler übernehmen wir keine Haftung

Pendeltür RP 420	WM Wannenmaß	WE Wanneneinbaumaß	X Festteil- breite min.	EB Einstiegs- breite ~ (WM links und rechts identisch)	Artikelnummer		Preis je Türseite Eloxal G71 silber, glanz ET2 glatt, hell - RTC Höhe 2000 mm	
					links	rechts		
<b>Pendeltür 1-flügelig mit Festteil zur Kombination mit</b> • Pendeltür RP 420 • Pendeltür RP 431	750	730 - 755	193	710	RP 420 L - 750	RP 420 R - 750	1.116,-	
	800	780 - 805	243		RP 420 L - 800	RP 420 R - 800		
	850	830 - 855	293	781	RP 420 L - 850	RP 420 R - 850		
	900	880 - 905			RP 420 L - 900	RP 420 R - 900		
	1000	980 - 1005	343	852	RP 420 L - 1000	RP 420 R - 1000		1.193,-
	1100	1080 - 1105	393	922	RP 420 L - 1100	RP 420 R - 1100		
1200	1180 - 1205	443	993	RP 420 L - 1200	RP 420 R - 1200			



Abb. RP 420 L mit  
RP 420 R

Draufsicht Einbausituation:

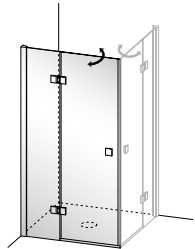
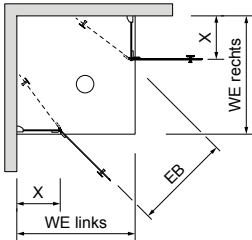

**Standard:**  
Profile Eloxal G71 silber, glanz  
Beschlüge und  
Abdeckungen C74 chrom, hochglanz  
Echtglas ET2 glatt, hell -  
mit Reichel Top Clean  
Festteil 8 mm; Flügel 6 mm  
Glashöhe 2000 mm

Türöffnung:  
Nach innen und außen

Türverschluss:  
PVC-Magnetdichtungen

Ab Wannenmaß (WM) 1000 mm  
oder Festteilbreite > 340 mm  
Lieferung mit Festteilkonsole  
(C74 chrom, hochglanz)

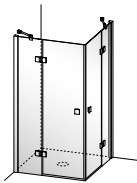

Größe	NB Nassbereich	X	EB	Artikelnummer		Preis je Türseite
				links	rechts	
750	735 - 760	193	765	RP 420 L - B 750	RP 420 R - B 750	1.116,-
800	785 - 810	243		RP 420 L - B 800	RP 420 R - B 800	
850	835 - 860	293	836	RP 420 L - B 850	RP 420 R - B 850	
900	885 - 910			RP 420 L - B 900	RP 420 R - B 900	
1000	985 - 1010	343	907	RP 420 L - B 1000	RP 420 R - B 1000	1.193,-
1100	1085 - 1110	393	978	RP 420 L - B 1100	RP 420 R - B 1100	
1200	1185 - 1210	443	1048	RP 420 L - B 1200	RP 420 R - B 1200	

**Sondermaße - Bitte Aufmaß beifügen! (Aufpreis auf nächstliegende Normbreite)**

700 - 1400	Höhe 2000	RP 420 L - Son1	RP 420 R - Son1	+ 141,-
	Höhe bis 2100	RP 420 L - Son2	RP 420 R - Son2	+ 189,-

### Farben

• Profile: silber, matt; Beschlüge und Abdeckungen: chrom, satin	<b>E71</b>	ohne Aufpreis
• Profile: silber, glanz; Beschlüge und Abdeckungen: chrom, hochglanz	<b>G71</b>	Standard
• Profile: schwarz, matt; Beschlüge und Abdeckungen: schwarz, matt	<b>C84</b>	+ 167,-
• Profile: chrom, hochglanz; Beschlüge und Abdeckungen: chrom, hochglanz (nur Höhe 2000 mm) (Abdeckprofile innen und Schwallprofil G71 silber, glanz)	<b>C74</b>	+ 147,-

### Echtglasvarianten (ESG) mit Glasveredelung Reichel Top Clean - RTC

• glatt, hell	<b>ET2</b>	Standard
• Klaris Plus, hell (Glasveredelung integriert - kein RTC)	<b>KP1</b>	+ 207,-
• Teilsatin, hell (Dekorhöhe: Mittleres Drittel)	<b>ES5</b>	+ 204,-
• Satin-Verlauf, hell (Dekor: Mittig nach oben und unten regressiv auslaufend)	<b>ES9</b>	+ 270,-
• Satin, hell	<b>ES8</b>	+ 270,-
• Dekor „Marmor“ außen, mattweiß (max. Größe je Scheibe 1600 x 2100 mm)	<b>EM6</b>	+ 204,-
• Dekor „Elements“ außen, mattweiß (max. Größe je Scheibe 1600 x 2400 mm)	<b>EE7</b>	+ 204,-
• Chinchilla, hell	<b>CT4</b>	+ 204,-
• Carré, hell	<b>CW9</b>	+ 204,-
• Weitere Glasvarianten und -dekore auf Anfrage (siehe Seite 286)		

### Schrägen und Ausschnitte (Aufpreis auf Sondermaßpreise)

• Je Scheibenschrägschnitt	<b>SOND</b>	+ 242,-
• Je Ausschnitt	<b>SOND</b>	+ 242,-

### Türverschluss

• PVC-Magnetdichtungen		Standard
------------------------	--	----------

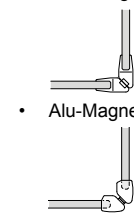

- Alu-Magnetdichtungen (Preis für kompletten EckEinstieg)

<b>RP AM 10 - E71</b>	+ 122,-
<b>RP AM 10 - G71</b>	+ 122,-
<b>RP AM 10 - C84</b>	+ 122,-
<b>RP AM 10 - C74</b>	+ 236,-

(C74 nur Höhe 2000 mm)

Zubehör ab Seite 111

### Bestellbeispiel:

Artikelnummer	Profilfarbe	Glas- variante	Glas- veredelung
<b>RP 420 L - 900</b>	<b>G71</b>	<b>ET2</b>	<b>RTC</b>
<b>RP 420 R - 1000</b>	<b>G71</b>	<b>ET2</b>	<b>RTC</b>

- Preise in EUR, zzgl. MwSt.
- Maßangaben in Millimeter (mm)
- Alle Maßangaben unterliegen einer Toleranz von ± 2 mm
- Technische Änderungen vorbehalten. Für Irrtümer und Druckfehler übernehmen wir keine Haftung

# Primus \_ RP

## Eckeinstieg, Höhe 2000 mm

Pendel-Falttür RP 431	WM Wannen- maß	WE Wanneneinbaumaß	X Festteil- breite min.	EB Einstiegs- breite ~ (WM links und rechts identisch)	FT Falt- tiefe	Artikelnummer		Preis je Türseite Eloxal G71 silber, glanz ET2 glatt, hell - RTC Höhe 2000 mm		
						links	rechts			
<b>Pendel-Falttür 2-teilig mit Festteil zur Kombination mit</b> • Pendeltür RP 431 • Pendeltür RP 420	Wannenmontage	900	880 - 905	193	922	369	RP 431 L - 900	RP 431 R - 900	1.650,-	
		1000	980 - 1005		1064	419	RP 431 L - 1000	RP 431 R - 1000		
		1100	1080 - 1105		1205	469	RP 431 L - 1100	RP 431 R - 1100		
		1200	1180 - 1205		1346	519	RP 431 L - 1200	RP 431 R - 1200		
		1300	1280 - 1305		1488	569	RP 431 L - 1300	RP 431 R - 1300		
		1400	1380 - 1405		1630	619	RP 431 L - 1400	RP 431 R - 1400	1.722,-	
		1500	1480 - 1505		293	1771	669	RP 431 L - 1500		RP 431 R - 1500
		1600	1580 - 1605					RP 431 L - 1600	RP 431 R - 1600	
		1700	1680 - 1705		393	1771	669	RP 431 L - 1700	RP 431 R - 1700	1.771,-
		1800	1780 - 1805		493			RP 431 L - 1800	RP 431 R - 1800	1.829,-
2000	1980 - 2005	693			RP 431 L - 2000	RP 431 R - 2000				



Abb. RP 431 L mit RP 431 R

Draufsicht Einbausituation:

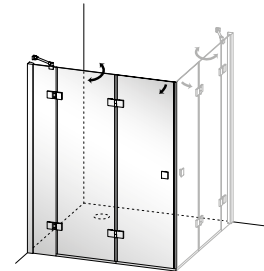
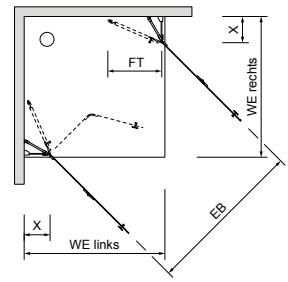

**Standard:**  
Profile Eloxal G71 silber, glanz  
Beschläge und Abdeckungen C74 chrom, hochglanz  
Türgriff mit Anschlagpuffer  
Echtglas ET2 glatt, hell - mit Reichel Top Clean  
Festteil 8 mm; Flügel 6 mm  
Glashöhe 2000 mm  
Türöffnung:  
Nach innen und außen  
Türverschluss:  
PVC-Magnetdichtungen  
Lieferung mit Festteilkonsole (C74 chrom, hochglanz)

Größe	NB Nassbereich	X	EB	FT	Artikelnummer		Preis je Türseite		
					links	rechts			
Bodenmontage	900	885 - 910	193	978	389	RP 431 L - B 900	RP 431 R - B 900	1.650,-	
	1000	985 - 1010		1120	439	RP 431 L - B 1000	RP 431 R - B 1000		
	1100	1085 - 1110		1260	489	RP 431 L - B 1100	RP 431 R - B 1100		
	1200	1185 - 1210		1402	539	RP 431 L - B 1200	RP 431 R - B 1200		
	1300	1285 - 1310		1543	589	RP 431 L - B 1300	RP 431 R - B 1300		
	1400	1385 - 1410		1684	639	RP 431 L - B 1400	RP 431 R - B 1400	1.722,-	
	1500	1485 - 1510		293	1825	689	RP 431 L - B 1500		RP 431 R - B 1500
	1600	1585 - 1610					RP 431 L - B 1600	RP 431 R - B 1600	
	1700	1685 - 1710		393	1825	689	RP 431 L - B 1700	RP 431 R - B 1700	1.771,-
	1800	1785 - 1810		493			RP 431 L - B 1800	RP 431 R - B 1800	1.829,-
2000	1985 - 2010	693			RP 431 L - B 2000	RP 431 R - B 2000			

**Sondermaße - Bitte Aufmaß beifügen!** (Aufpreis auf nächstliegende Normbreite)

Größe	NB Nassbereich	X	EB	FT	links	rechts	Preis je Türseite
800 - 2200	Höhe 2000				RP 431 L - Son1	RP 431 R - Son1	+ 141,-
	Höhe bis 2100				RP 431 L - Son2	RP 431 R - Son2	+ 229,-

**Farben**

• Profile: silber, matt; Beschläge und Abdeckungen: chrom, satiniert	<b>E71</b>	ohne Aufpreis
• Profile: silber, glanz; Beschläge und Abdeckungen: chrom, hochglanz	<b>G71</b>	Standard
• Profile: schwarz, matt; Beschläge und Abdeckungen: schwarz, matt	<b>C84</b>	+ 230,-
• Profile: chrom, hochglanz; Beschläge und Abdeckungen: chrom, hochglanz (nur Höhe 2000 mm) (Abdeckprofile innen und Schwallprofil G71 silber, glanz)	<b>C74</b>	+ 147,-

**Echtglasvarianten (ESG) mit Glasveredelung Reichel Top Clean - RTC**

• glatt, hell	<b>ET2</b>	Standard
• Klaris Plus, hell (Glasveredelung integriert - kein RTC)	<b>KP1</b>	+ 288,-
• Teilsatin, hell (Dekorhöhe: Mittleres Drittel)	<b>ES5</b>	+ 255,-
• Satin-Verlauf, hell (Dekor: Mittig nach oben und unten regressiv auslaufend)	<b>ES9</b>	+ 382,-
• Satin, hell	<b>ES8</b>	+ 382,-
• Dekor „Marmoraria“ außen, mattweiß (max. Größe je Scheibe 1600 x 2100 mm)	<b>EM6</b>	+ 255,-
• Dekor „Elements“ außen, mattweiß (max. Größe je Scheibe 1600 x 2400 mm)	<b>EE7</b>	+ 255,-
• Chinchilla, hell	<b>CT4</b>	+ 255,-
• Carré, hell	<b>CW9</b>	+ 255,-
• Weitere Glasvarianten und -dekore auf Anfrage (siehe Seite 286)		

**Schrägen und Ausschnitte (Aufpreis auf Sondermaßpreise)**

• Je Scheibenschrägschnitt	<b>SOND</b>	+ 242,-
• Je Ausschnitt	<b>SOND</b>	+ 242,-

**Türverschluss**

• PVC-Magnetdichtungen		Standard
• Alu-Magnetdichtungen (Preis für kompletten Eckeinstieg)	<b>RP AM 10 - E71</b>	+ 122,-
	<b>RP AM 10 - G71</b>	+ 122,-
	<b>RP AM 10 - C84</b>	+ 122,-
	<b>RP AM 10 - C74</b>	+ 236,-
	(C74 nur Höhe 2000 mm)	

**Zubehör (mehr ab Seite 111)**

• <b>Zusätzlicher Griff am Mittelflügel</b>	<b>RP FG 33 - C70</b>	+ 86,-
	<b>RP FG 33 - C84</b>	+ 86,-
	<b>RP FG 33 - C74</b>	+ 86,-

**Bestellbeispiel:**

Artikelnummer	Profilfarbe	Glas- variante	Glas- veredelung
<b>RP 431 L - 900</b>	<b>G71</b>	<b>ET2</b>	<b>RTC</b>
<b>RP 431 R - 1000</b>	<b>G71</b>	<b>ET2</b>	<b>RTC</b>

• Preise in EUR, zzgl. MwSt.  
• Maßangaben in Millimeter (mm)  
• Alle Maßangaben unterliegen einer Toleranz von ± 2 mm  
• Technische Änderungen vorbehalten. Für Irrtümer und Druckfehler übernehmen wir keine Haftung

Pendeltür RP 320	WM Wannenmaß	WR Wannen- radius	WE Wannen- einbaumaß	X Festteil- breite min.	EB Einstiegs- breite ~	Artikelnummer	Preis Eloxal G71 silber, glanz ET2 glatt, hell - RTC Höhe 2000 mm
------------------	-----------------	-------------------------	----------------------------	-------------------------------	------------------------------	---------------	--

### Pendeltür 2-flügelig mit Festteil links und rechts



Abb. RP 320 X

Draufsicht Einbausituation:



**Standard:**  
 Profile Eloxal G71 silber, glanz  
 Beschläge und  
 Abdeckungen C74 chrom, hochglanz  
 Echtglas ET2 glatt, hell -  
 mit Reichel Top Clean  
 Festteil 8 mm; Flügel 6 mm  
 Glashöhe 2000 mm  
 Türöffnung:  
 Nach innen und außen  
 Türverschluss:  
 PVC-Magnetdichtungen  
 Ab Wannenmaß (WM) 1000 mm  
 Lieferung mit Festteilkonsole  
 (C74 chrom, hochglanz)

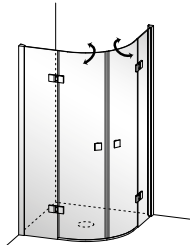
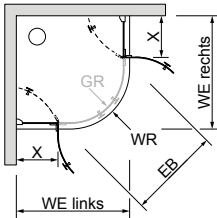
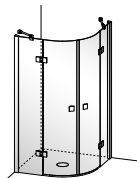

Wannenmontage	800	500	780 - 805	193	780	RP 320 X - 50/800	2.333,-	
		525		143	852	RP 320 X - 52/800		
		550				RP 320 X - 55/800		
	900	500	880 - 905	293	780	RP 320 X - 50/900		
		525		243	852	RP 320 X - 52/900		
		550				RP 320 X - 55/900		
	1000	500	980 - 1005	393	780	RP 320 X - 50/1000		2.487,-
		525				RP 320 X - 52/1000		
		550				RP 320 X - 55/1000		
	1100	500	1080 - 1105	493	780	RP 320 X - 50/1100		
		550		443	852	RP 320 X - 55/1100		
		500		593	780	RP 320 X - 50/1200		
1200	550	1180 - 1205	543	852	RP 320 X - 55/1200			

Größe	GR	NB	X	EB	Artikelnummer	Preis	
	Glasradius	Nassbereich					
800	467	785 - 810	232	780	RP 320 X - B 50/800	2.333,-	
	492		182	852	RP 320 X - B 52/800		
	517				RP 320 X - B 55/800		
900	467	885 - 910	332	780	RP 320 X - B 50/900		
	492		282	852	RP 320 X - B 52/900		
	517				RP 320 X - B 55/900		
1000	467	985 - 1010	432	780	RP 320 X - B 50/1000		2.487,-
	492				RP 320 X - B 52/1000		
	517				RP 320 X - B 55/1000		
1100	467	1085 - 1110	532	780	RP 320 X - B 50/1100		
	517		482	852	RP 320 X - B 55/1100		
	467		632	780	RP 320 X - B 50/1200		
1200	517	1185 - 1210	582	852	RP 320 X - B 55/1200		

### Sondermaße - Bitte Aufmaß beifügen! (Aufpreis auf nächstliegende Normbreite)

WR	GR	WE	Höhe	Artikelnummer	Preis
500	467	750 - 1300	Höhe 2000	RP 320 X - 50/Sond	+ 229,-
525	492	800 - 1300		RP 320 X - 52/Sond	
550	517			RP 320 X - 55/Sond	

### Bei unsymmetrischer Wanne ist der Preis der breiten Wannenseite gültig.

#### Farben

• Profile: silber, matt; Beschläge und Abdeckungen: chrom, satin	<b>E71</b>	ohne Aufpreis
• Profile: silber, glanz; Beschläge und Abdeckungen: chrom, hochglanz	<b>G71</b>	Standard
• Profile: schwarz, matt; Beschläge und Abdeckungen: schwarz, matt	<b>C84</b>	+ 334,-
• Profile: chrom, hochglanz; Beschläge und Abdeckungen: chrom, hochglanz (nur Höhe 2000 mm) (Abdeckprofile innen und Schwallprofil G71 silber, glanz)	<b>C74</b>	+ 294,-

#### Echtglasvarianten (ESG) mit Glasveredelung Reichel Top Clean - RTC

• glatt, hell	<b>ET2</b>	Standard
• Weitere Glasvarianten und -dekore nicht lieferbar		

#### Schrägen und Ausschnitte nur an Festteilen (Aufpreis auf Sondermaßpreise)

• Je Scheibenschrägschnitt	<b>SOND</b>	+ 242,-
• Je Ausschnitt	<b>SOND</b>	+ 242,-

#### Türverschluss

• PVC-Magnetdichtungen		Standard
• Alu-Magnetdichtungen	<b>RP AM 14 - E71</b>	+ 122,-
	<b>RP AM 14 - G71</b>	+ 122,-
	<b>RP AM 14 - C84</b>	+ 122,-
	<b>RP AM 14 - C74</b>	+ 236,-
	(C74 nur Höhe 2000 mm)	

#### Zubehör ab Seite 111

#### Bestellbeispiel:

Artikelnummer	Profilfarbe	Glas- variante	Glas- veredelung
<b>RP 320 X - 50/900</b>	<b>G71</b>	<b>ET2</b>	<b>RTC</b>

- Preise in EUR, zzgl. MwSt.
- Maßangaben in Millimeter (mm)
- Alle Maßangaben unterliegen einer Toleranz von  $\pm 2$  mm
- Technische Änderungen vorbehalten. Für Irrtümer und Druckfehler übernehmen wir keine Haftung

# Primus \_ RP

## U-Form Viereck, Höhe 2000 mm

Pendel-Falлтür RP 487 <i>Wannenmontage</i>	WM Wannenmaß		WE Wanneneinbaumaß	FT Falttiefe max.	X Festteil links min.	Y Festteil rechts min.	Artikelnummer	Preis Eloxal G71 silber, glanz ET2 glatt, hell - RTC Höhe 2000 mm
	B	T	T					

### Pendel-Falлтür 4-teilig mit Festteil links und rechts



Abb. RP 487 X

#### Draufsicht Einbausituation

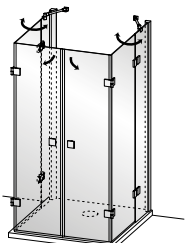
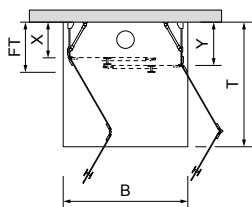

Standard:  
Profile Eloxal G71 silber, glanz  
Beschlage und  
Abdeckungen C74 chrom, hochglanz  
Turgriff mit Anschlagpuffer  
Echtglas ET2 glatt, hell -  
mit Reichel Top Clean  
Festteile 8 mm; Flugel 6 mm  
Glashohe 2000 mm  
Turoffnung:  
Nach innen und auen  
Turverschluss:  
PVC-Magnetdichtungen  
Lieferung mit Festteilkonsole  
links und rechts  
(C74 chrom, hochglanz)

### Wannenmontage

800	800	780 - 805	358	193	293	RP 487 X - 800800	3.443,-
	900	880 - 905				RP 487 X - 800900	
	1000	980 - 1005				RP 487 X - 8001000	
	1100	1080 - 1105				RP 487 X - 8001100	
	1200	1180 - 1205				RP 487 X - 8001200	
900	800	780 - 805	358	193	293	RP 487 X - 900800	3.443,-
	900	880 - 905				RP 487 X - 900900	
	1000	980 - 1005				RP 487 X - 9001000	
	1100	1080 - 1105				RP 487 X - 9001100	
	1200	1180 - 1205				RP 487 X - 9001200	
1000	800	780 - 805	308	193	243	RP 487 X - 1000800	3.443,-
	900	880 - 905				RP 487 X - 1000900	
	1000	980 - 1005				RP 487 X - 10001000	
	1100	1080 - 1105				RP 487 X - 10001100	
	1200	1180 - 1205				RP 487 X - 10001200	
1100	900	880 - 905	358	193	293	RP 487 X - 1100900	3.443,-
	1000	980 - 1005				RP 487 X - 11001000	
	1100	1080 - 1105				RP 487 X - 11001100	
	1200	1180 - 1205				RP 487 X - 11001200	
	1200	1180 - 1205				RP 487 X - 11001200	
1200	900	880 - 905	308	193	243	RP 487 X - 1200900	3.443,-
	1000	980 - 1005				RP 487 X - 12001000	
	1100	1080 - 1105				RP 487 X - 12001100	
	1200	1180 - 1205				RP 487 X - 12001200	
	1200	1180 - 1205				RP 487 X - 12001200	

### Sondermae - Bitte Aufma beifugen! (Aufpreis auf nachstliegende Normbreite)

Breite max. 1200 mm,	Hohe 2000	RP 487 X - Son1	+ 189,-
Tiefe max. 1200 mm	Hohe bis 2100	RP 487 X - Son2	+ 331,-

### Farben

• Profile: silber, matt; Beschlage und Abdeckungen: chrom, satin	<b>E71</b>	ohne Aufpreis
• Profile: silber, glanz; Beschlage und Abdeckungen: chrom, hochglanz	<b>G71</b>	Standard
• Profile: schwarz, matt; Beschlage und Abdeckungen: schwarz, matt	<b>C84</b>	+ 390,-
• Profile: chrom, hochglanz; Beschlage und Abdeckungen: chrom, hochglanz (nur Hohe 2000 mm) (Abdeckprofile innen und Schwallprofil G71 silber, glanz)	<b>C74</b>	+ 294,-

### Echtglasvarianten (ESG) mit Glasveredelung Reichel Top Clean - RTC

• glatt, hell	<b>ET2</b>	Standard
• Klaris Plus, hell (Glasveredelung integriert - kein RTC)	<b>KP1</b>	+ 575,-
• Teilsatin, hell (Dekorhohe: Mittleres Drittel)	<b>ES5</b>	+ 475,-
• Satin-Verlauf, hell (Dekor: Mittig nach oben und unten regressiv auslaufend)	<b>ES9</b>	+ 748,-
• Satin, hell	<b>ES8</b>	+ 748,-
• Dekor „Marmor“ auen, mattwei (max. Groe je Scheibe 1600 x 2100 mm)	<b>EM6</b>	+ 475,-
• Dekor „Elements“ auen, mattwei (max. Groe je Scheibe 1600 x 2400 mm)	<b>EE7</b>	+ 475,-
• Chinchilla, hell	<b>CT4</b>	+ 475,-
• Carre, hell	<b>CW9</b>	+ 475,-
• Weitere Glasvarianten und -dekore auf Anfrage (siehe Seite 286)		

### Schragen und Ausschnitte (Aufpreis auf Sondermaspreise)

• Je Scheibenschragschnitt	<b>SOND</b>	+ 242,-
• Je Ausschnitt	<b>SOND</b>	+ 242,-

### Turverschluss

• PVC-Magnetdichtungen		Standard
		
• Alu-Magnetdichtungen		
		
	<b>RP AM 14 - E71</b>	+ 122,-
	<b>RP AM 14 - G71</b>	+ 122,-
	<b>RP AM 14 - C84</b>	+ 122,-
	<b>RP AM 14 - C74</b>	+ 236,-
	(C74 nur Hohe 2000 mm)	

### Zubehor (mehr ab Seite 111)

• Zusatzlicher Griff am Mittelflugel	<b>RP FG 33 - C70</b>	+ 86,-
	<b>RP FG 33 - C84</b>	+ 86,-
	<b>RP FG 33 - C74</b>	+ 86,-

### Bestellbeispiel:

Artikelnummer	Profilfarbe	Glas- variante	Glas- veredelung
<b>RP 487 X - 8001200</b>	<b>G71</b>	<b>ET2</b>	<b>RTC</b>

- Preise in EUR, zzgl. MwSt.
- Maangaben in Millimeter (mm)
- Alle Maangaben unterliegen einer Toleranz von  $\pm 2$  mm
- Technische anderungen vorbehalten. Fur Irrtumer und Druckfehler ubernehmen wir keine Haftung

Pendel-Faltrittür RP 487 Bodenmontage	NB Nassbereich		FT Falttiefe max.	X Festteil min.	Y Festteil min.	Artikelnummer	Preis Eloxal G71 silber, glanz ET2 glatt, hell - RTC Höhe 2000 mm
	B	T					

### Pendel-Faltrittür 4-teilig mit Festteil links und rechts



Abb. RP 487 X

#### Draufsicht Einbausituation

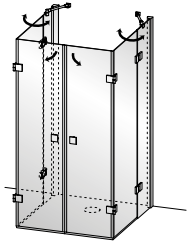
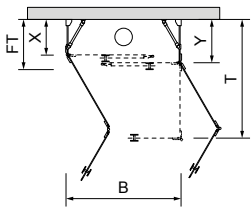

#### Standard:

Profile Eloxal G71 silber, glanz  
 Beschläge und Abdeckungen C74 chrom, hochglanz  
 Türgriff mit Anschlagpuffer  
 Echtglas ET2 glatt, hell - mit Reichel Top Clean  
 Festteile 8 mm; Flügel 6 mm  
 Glashöhe 2000 mm  
 Türöffnung:  
 Nach innen und außen  
 Türverschluss:  
 PVC-Magnetdichtungen  
 Lieferung mit Festteilkonsole links und rechts (C74 chrom, hochglanz)

### Bodenmontage

800	785 - 810	358	193	293	RP 487 X - B 800800	3.443,-
	885 - 910				RP 487 X - B 800900	
	985 - 1010				RP 487 X - B 8001000	
	1085 - 1110				RP 487 X - B 8001100	
	1185 - 1210				RP 487 X - B 8001200	
900	785 - 810	358	193	293	RP 487 X - B 900800	3.443,-
	885 - 910				RP 487 X - B 900900	
	985 - 1010				RP 487 X - B 9001000	
	1085 - 1110				RP 487 X - B 9001100	
	1185 - 1210				RP 487 X - B 9001200	
1000	785 - 810	308	193	243	RP 487 X - B 1000800	3.443,-
	885 - 910				RP 487 X - B 1000900	
	985 - 1010				RP 487 X - B 10001000	
	1085 - 1110				RP 487 X - B 10001100	
	1185 - 1210				RP 487 X - B 10001200	
1100	885 - 910	358	193	293	RP 487 X - B 1100900	3.443,-
	985 - 1010				RP 487 X - B 11001000	
	1085 - 1110				RP 487 X - B 11001100	
	1185 - 1210				RP 487 X - B 11001200	
	885 - 910				308	
1200	985 - 1010	358	193	293	RP 487 X - B 12001000	3.603,-
	1085 - 1110				RP 487 X - B 12001100	
	1185 - 1210				RP 487 X - B 12001200	

#### Sondermaße - Bitte Aufmaß beifügen! (Aufpreis auf nächstliegende Normbreite)

Breite max. 1200 mm,	Höhe 2000	RP 487 X	-	Son1	+ 189,-
Tiefe max. 1200 mm	Höhe bis 2100	RP 487 X	-	Son2	+ 331,-

#### Farben

• Profile: silber, matt; Beschläge und Abdeckungen: chrom, satin	E71	ohne Aufpreis
• Profile: silber, glanz; Beschläge und Abdeckungen: chrom, hochglanz	G71	Standard
• Profile: schwarz, matt; Beschläge und Abdeckungen: schwarz, matt	C84	+ 390,-
• Profile: chrom, hochglanz; Beschläge und Abdeckungen: chrom, hochglanz (nur Höhe 2000 mm) (Abdeckprofile innen und Schwallprofil G71 silber, glanz)	C74	+ 294,-

#### Echtglasvarianten (ESG) mit Glasveredelung Reichel Top Clean - RTC

• glatt, hell	ET2	Standard
• Klaris Plus, hell (Glasveredelung integriert - kein RTC)	KP1	+ 575,-
• Teilsatin, hell (Dekorhöhe: Mittleres Drittel)	ES5	+ 475,-
• Satin-Verlauf, hell (Dekor: Mittig nach oben und unten regressiv auslaufend)	ES9	+ 748,-
• Satin, hell	ES8	+ 748,-
• Dekor „Marmor“ außen, mattweiß (max. Größe je Scheibe 1600 x 2100 mm)	EM6	+ 475,-
• Dekor „Elements“ außen, mattweiß (max. Größe je Scheibe 1600 x 2400 mm)	EE7	+ 475,-
• Chinchilla, hell	CT4	+ 475,-
• Carré, hell	CW9	+ 475,-
• Weitere Glasvarianten und -dekore auf Anfrage (siehe Seite 286)		

#### Schrägen und Ausschnitte (Aufpreis auf Sondermaßpreise)

• Je Scheibenschrägschnitt	SOND	+ 242,-
• Je Ausschnitt	SOND	+ 242,-

#### Türverschluss

• PVC-Magnetdichtungen		Standard
		
• Alu-Magnetdichtungen		
		
	RP AM 14 - E71	+ 122,-
	RP AM 14 - G71	+ 122,-
	RP AM 14 - C84	+ 122,-
	RP AM 14 - C74	+ 236,-
	(C74 nur Höhe 2000 mm)	

#### Zubehör (mehr ab Seite 111)

• Zusätzlicher Griff am Mittelflügel	RP FG 33 - C70	+ 86,-
	RP FG 33 - C84	+ 86,-
	RP FG 33 - C74	+ 86,-

#### Bestellbeispiel:

Artikelnummer	Profilfarbe	Glas-variante	Glas-veredelung
RP 487 X - B 8001200	G71	ET2	RTC

- Preise in EUR, zzgl. MwSt.
- Maßangaben in Millimeter (mm)
- Alle Maßangaben unterliegen einer Toleranz von  $\pm 2$  mm
- Technische Änderungen vorbehalten. Für Irrtümer und Druckfehler übernehmen wir keine Haftung

# Primus \_ RP

## U-Form Viereck, Höhe 2000 mm

Pendeltür RP 481 <i>Wannenmontage</i>	WM Wannenmaß		WE Wanneneinbaumaß	Artikelnummer	Preis Eloxal G71 silber, glanz ET2 glatt, hell - RTC Höhe 2000 mm
	B	T	T		

### Pendeltür 2-teilig mit Festteil links und rechts



Abb. RP 481 X

#### Draufsicht Einbausituation

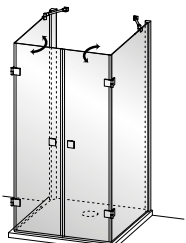
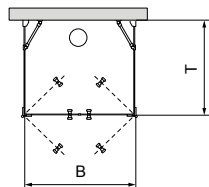

Standard:  
 Profile Eloxal G71 silber, glanz  
 Beschläge und Abdeckungen C74 chrom, hochglanz  
 Türgriff mit Anschlagpuffer  
 Echtglas ET2 glatt, hell - mit Reichel Top Clean  
 Festteile 8 mm; Flügel 8 mm  
 Glashöhe 2000 mm  
 Türöffnung:  
 Nach innen und außen  
 Türverschluss:  
 PVC-Magnetdichtungen  
 Lieferung mit Wandkonsole links und rechts (C74 chrom, hochglanz)

### Wannenmontage

800	800	780	-	805	RP 481 X -	800800	2.345,-
	900	880	-	905	RP 481 X -	800900	
	1000	980	-	1005	RP 481 X -	8001000	
	1100	1080	-	1105	RP 481 X -	8001100	
	1200	1180	-	1205	RP 481 X -	8001200	
900	800	780	-	805	RP 481 X -	900800	2.245,-
	900	880	-	905	RP 481 X -	900900	
	1000	980	-	1005	RP 481 X -	9001000	
	1100	1080	-	1105	RP 481 X -	9001100	
	1200	1180	-	1205	RP 481 X -	9001200	
1000	800	780	-	805	RP 481 X -	1000800	2.345,-
	900	880	-	905	RP 481 X -	1000900	
	1000	980	-	1005	RP 481 X -	10001000	
	1100	1080	-	1105	RP 481 X -	10001100	
	1200	1180	-	1205	RP 481 X -	10001200	
1100	800	780	-	805	RP 481 X -	1100800	2.345,-
	900	880	-	905	RP 481 X -	1100900	
	1000	980	-	1005	RP 481 X -	11001000	
	1100	1080	-	1105	RP 481 X -	11001100	
	1200	1180	-	1205	RP 481 X -	11001200	
1200	800	780	-	805	RP 481 X -	1200800	2.345,-
	900	880	-	905	RP 481 X -	1200900	
	1000	980	-	1005	RP 481 X -	12001000	
	1100	1080	-	1105	RP 481 X -	12001100	
	1200	1180	-	1205	RP 481 X -	12001200	

### Sondermaße - Bitte Aufmaß beifügen! (Aufpreis auf nächstliegende Normbreite)

Breite max. 1200 mm,	Höhe 2000	RP 481 X -	Son1	+ 189,-
Tiefe max. 1200 mm	Höhe bis 2100	RP 481 X -	Son2	+ 331,-

### Farben

• Profile: silber, matt; Beschläge und Abdeckungen: chrom, satin	<b>E71</b>	ohne Aufpreis
• Profile: silber, glanz; Beschläge und Abdeckungen: chrom, hochglanz	<b>G71</b>	Standard
• Profile: schwarz, matt; Beschläge und Abdeckungen: schwarz, matt	<b>C84</b>	+ 265,-
• Profile: chrom, hochglanz; Beschläge und Abdeckungen: chrom, hochglanz (nur Höhe 2000 mm) (Abdeckprofile innen und Schwallprofil G71 silber, glanz)	<b>C74</b>	+ 294,-

### Echtglasvarianten (ESG) mit Glasveredelung Reichel Top Clean - RTC

• glatt, hell	<b>ET2</b>	Standard
• Klaris Plus, hell (Glasveredelung integriert - kein RTC)	<b>KP1</b>	+ 575,-
• Teilsatin, hell (Dekorhöhe: Mittleres Drittel)	<b>ES5</b>	+ 475,-
• Satin-Verlauf, hell (Dekor: Mittig nach oben und unten regressiv auslaufend)	<b>ES9</b>	+ 748,-
• Satin, hell	<b>ES8</b>	+ 748,-
• Dekor „Marmor“ außen, mattweiß (max. Größe je Scheibe 1600 x 2100 mm)	<b>EM6</b>	+ 475,-
• Dekor „Elements“ außen, mattweiß (max. Größe je Scheibe 1600 x 2400 mm)	<b>EE7</b>	+ 475,-
• Chinchilla, hell	<b>CT4</b>	+ 475,-
• Carré, hell	<b>CW9</b>	+ 475,-
• Weitere Glasvarianten und -dekore auf Anfrage (siehe Seite 286)		

### Schrägen und Ausschnitte (Aufpreis auf Sondermaßpreise)

• Je Scheibenschrägschnitt	<b>SOND</b>	+ 242,-
• Je Ausschnitt	<b>SOND</b>	+ 242,-

### Türverschluss

• PVC-Magnetdichtungen		Standard
• Alu-Magnetdichtungen	<b>RP AM 14 - E71</b>	+ 122,-
	<b>RP AM 14 - G71</b>	+ 122,-
	<b>RP AM 14 - C84</b>	+ 122,-
	<b>RP AM 14 - C74</b>	+ 236,-
	(C74 nur Höhe 2000 mm)	

### Zubehör (mehr ab Seite 111)

• <b>Badetuchhalter</b> für Seitenwände, innen glasbündig. Montagehöhe 500 mm ab Oberkante Glasscheibe. Andere Höhe ohne Aufpreis möglich. Farbe wie Seitenwand. Muss mit Seitenwand bestellt werden - nicht nachrüstbar.	<b>RP ZG 19 - E71</b>	+ 148,-
	<b>RP ZG 19 - G71</b>	+ 148,-
	<b>RP ZG 19 - C84</b>	+ 148,-
	<b>RP ZG 19 - C74</b>	+ 194,-

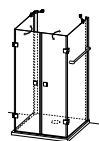

- Preise in EUR. zzgl. MwSt.
- Maßangaben in Millimeter (mm)
- Alle Maßangaben unterliegen einer Toleranz von  $\pm 2$  mm
- Technische Änderungen vorbehalten. Für Irrtümer und Druckfehler übernehmen wir keine Haftung

Pendeltür RP 481 Bodenmontage	NB Nassbereich		Artikelnummer	Preis Eloxal G71 silber, glanz ET2 glatt, hell - RTC Höhe 2000 mm
	B	T		

### Pendel-Falttür 2-teilig mit Festteil links und rechts



Abb. RP 481 X

#### Draufsicht Einbausituation

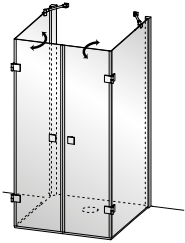
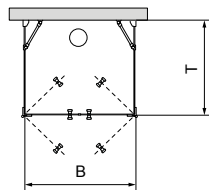

#### Standard:

Profile Eloxal G71 silber, glanz  
 Beschläge und Abdeckungen C74 chrom, hochglanz  
 Türgriff mit Anschlagpuffer  
 Echtglas ET2 glatt, hell - mit Reichel Top Clean  
 Festteile 8 mm; Flügel 8 mm  
 Glashöhe 2000 mm  
 Türöffnung:  
 Nach innen und außen  
 Türverschluss:  
 PVC-Magnetdichtungen  
 Lieferung mit Wandkonsole links und rechts (C74 chrom, hochglanz)

Bodenmontage				
800	785 - 810	RP 481 X - B	800800	2.345,-
	885 - 910	RP 481 X - B	800900	
	985 - 1010	RP 481 X - B	8001000	
	1085 - 1110	RP 481 X - B	8001100	
	1185 - 1210	RP 481 X - B	8001200	
900	785 - 810	RP 481 X - B	900800	2.245,-
	885 - 910	RP 481 X - B	900900	
	985 - 1010	RP 481 X - B	9001000	
	1085 - 1110	RP 481 X - B	9001100	
	1185 - 1210	RP 481 X - B	9001200	
1000	785 - 810	RP 481 X - B	1000800	2.345,-
	885 - 910	RP 481 X - B	1000900	
	985 - 1010	RP 481 X - B	10001000	
	1085 - 1110	RP 481 X - B	10001100	
	1185 - 1210	RP 481 X - B	10001200	
1100	785 - 810	RP 481 X - B	1100800	2.345,-
	885 - 910	RP 481 X - B	1100900	
	985 - 1010	RP 481 X - B	11001000	
	1085 - 1110	RP 481 X - B	11001100	
	1185 - 1210	RP 481 X - B	11001200	
1200	785 - 810	RP 481 X - B	1200800	2.345,-
	885 - 910	RP 481 X - B	1200900	
	985 - 1010	RP 481 X - B	12001000	
	1085 - 1110	RP 481 X - B	12001100	
	1185 - 1210	RP 481 X - B	12001200	

#### Sondermaße - Bitte Aufmaß beifügen! (Aufpreis auf nächstliegende Normbreite)

Breite max. 1200 mm,	Höhe 2000	RP 481 X - Son1	+ 189,-
Tiefe max. 1200 mm	Höhe bis 2100	RP 481 X - Son2	+ 331,-

#### Farben

• Profile: silber, matt; Beschläge und Abdeckungen: chrom, satin	<b>E71</b>	ohne Aufpreis
• Profile: silber, glanz; Beschläge und Abdeckungen: chrom, hochglanz	<b>G71</b>	Standard
• Profile: schwarz, matt; Beschläge und Abdeckungen: schwarz, matt	<b>C84</b>	+ 265,-
• Profile: chrom, hochglanz; Beschläge und Abdeckungen: chrom, hochglanz (nur Höhe 2000 mm) (Abdeckprofile innen und Schwallprofil G71 silber, glanz)	<b>C74</b>	+ 294,-

#### Echtglasvarianten (ESG) mit Glasveredelung Reichel Top Clean - RTC

• glatt, hell	<b>ET2</b>	Standard
• Klaris Plus, hell (Glasveredelung integriert - kein RTC)	<b>KP1</b>	+ 575,-
• Teilsatin, hell (Dekorhöhe: Mittleres Drittel)	<b>ES5</b>	+ 475,-
• Satin-Verlauf, hell (Dekor: Mittig nach oben und unten regressiv auslaufend)	<b>ES9</b>	+ 748,-
• Satin, hell	<b>ES8</b>	+ 748,-
• Dekor „Marmorä“ außen, mattweiß (max. Größe je Scheibe 1600 x 2100 mm)	<b>EM6</b>	+ 475,-
• Dekor „Elements“ außen, mattweiß (max. Größe je Scheibe 1600 x 2400 mm)	<b>EE7</b>	+ 475,-
• Chinchilla, hell	<b>CT4</b>	+ 475,-
• Carré, hell	<b>CW9</b>	+ 475,-
• Weitere Glasvarianten und -dekore auf Anfrage (siehe Seite 286)		

#### Schrägen und Ausschnitte (Aufpreis auf Sondermaßpreise)

• Je Scheibenschrägschnitt	<b>SOND</b>	+ 242,-
• Je Ausschnitt	<b>SOND</b>	+ 242,-

#### Türverschluss

• PVC-Magnetdichtungen		Standard
• Alu-Magnetdichtungen		
	<b>RP AM 14 - E71</b>	+ 122,-
	<b>RP AM 14 - G71</b>	+ 122,-
	<b>RP AM 14 - C84</b>	+ 122,-
	<b>RP AM 14 - C74</b>	+ 236,-
	(C74 nur Höhe 2000 mm)	

#### Zubehör (mehr ab Seite 111)

• <b>Badetuchhalter</b> für Seitenwände, innen glasbündig. Montagehöhe 500 mm ab Oberkante Glasscheibe. Andere Höhe ohne Aufpreis möglich. Farbe wie Seitenwand. Muss mit Seitenwand bestellt werden - nicht nachrüstbar.	<b>RP ZG 19 - E71</b>	+ 148,-
	<b>RP ZG 19 - G71</b>	+ 148,-
	<b>RP ZG 19 - C84</b>	+ 148,-
	<b>RP ZG 19 - C74</b>	+ 194,-

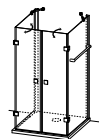

- Preise in EUR, zzgl. MwSt.
- Maßangaben in Millimeter (mm)
- Alle Maßangaben unterliegen einer Toleranz von  $\pm 2$  mm
- Technische Änderungen vorbehalten. Für Irrtümer und Druckfehler übernehmen wir keine Haftung

# Primus \_ RP

Fensterlösung, Höhe 2000 mm

Pendel-Falлтür RP 488 <i>Wannenmontage</i>	WE Wanneneinbaumaß		X Festteil min.	Y Festteil min.	Artikelnummer		Preis Eloxal G71 silber, glanz ET2 glatt, hell - RTC Höhe 2000 mm
	B	T			links	rechts	

Pendel-Falлтür 4-teilig  
mit einem Festteil



Abb. RP 488 L

Draufsicht Einbausituation

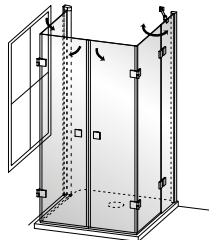
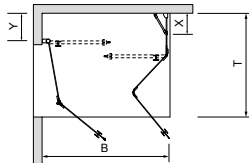

<i>Wannenmontage</i>		X	Y	Artikelnummer		Preis
B	T			links	rechts	
780 - 800	780 - 805	193	293	RP 488 L - 800800	RP 488 R - 800800	3.508,-
	880 - 905			RP 488 L - 800900	RP 488 R - 800900	
	980 - 1005			RP 488 L - 8001000	RP 488 R - 8001000	
	1080 - 1105			RP 488 L - 8001100	RP 488 R - 8001100	
	1180 - 1205			RP 488 L - 8001200	RP 488 R - 8001200	
880 - 900	780 - 805	193	293	RP 488 L - 900800	RP 488 R - 900800	3.508,-
	880 - 905			RP 488 L - 900900	RP 488 R - 900900	
	980 - 1005			RP 488 L - 9001000	RP 488 R - 9001000	
	1080 - 1105			RP 488 L - 9001100	RP 488 R - 9001100	
	1180 - 1205			RP 488 L - 9001200	RP 488 R - 9001200	
980 - 1000	780 - 805	193	293	RP 488 L - 1000800	RP 488 R - 1000800	3.508,-
	880 - 905			RP 488 L - 1000900	RP 488 R - 1000900	
	980 - 1005			RP 488 L - 10001000	RP 488 R - 10001000	
	1080 - 1105			RP 488 L - 10001100	RP 488 R - 10001100	
	1180 - 1205			RP 488 L - 10001200	RP 488 R - 10001200	
1080 - 1100	880 - 905	193	293	RP 488 L - 1100900	RP 488 R - 1100900	3.508,-
	980 - 1005			RP 488 L - 11001000	RP 488 R - 11001000	
	1080 - 1105			RP 488 L - 11001100	RP 488 R - 11001100	
	1180 - 1205			RP 488 L - 11001200	RP 488 R - 11001200	
	880 - 905			RP 488 L - 1200900	RP 488 R - 1200900	
1180 - 1200	980 - 1005	193	293	RP 488 L - 12001000	RP 488 R - 12001000	3.508,-
	1080 - 1105			RP 488 L - 12001100	RP 488 R - 12001100	
	1180 - 1205			RP 488 L - 12001200	RP 488 R - 12001200	

**Sondermaße - Bitte Aufmaß beifügen!** (Aufpreis auf nächstliegende Normbreite)

Breite max. 1200 mm,	Höhe 2000	RP 488 L - Son1	RP 488 R - Son1	+ 189,-
Tiefe max. 1200 mm	Höhe bis 2100	RP 488 L - Son2	RP 488 R - Son2	+ 331,-

Standard:  
Profile Eloxal G71 silber, glanz  
Beschlüge und Abdeckungen C74 chrom, hochglanz  
Türgriff mit Anschlagpuffer  
Echtglas ET2 glatt, hell - mit Reichel Top Clean  
Festteile 8 mm; Flügel 6 mm  
Glashöhe 2000 mm  
Türöffnung:  
Nach innen und außen  
Türverschluss:  
PVC-Magnetdichtungen  
Lieferung mit Festteilkonsole (C74 chrom, hochglanz)

**Farben**

- Profile: silber, matt; Beschlüge und Abdeckungen: chrom, satin **E71** ohne Aufpreis
- Profile: silber, glanz; Beschlüge und Abdeckungen: chrom, hochglanz **G71** Standard
- Profile: schwarz, matt; Beschlüge und Abdeckungen: schwarz, matt **C84** + 426,-
- Profile: chrom, hochglanz; Beschlüge und Abdeckungen: chrom, hochglanz (nur Höhe 2000 mm) **C74** + 294,-  
(Abdeckprofile innen und Schwallprofil G71 silber, glanz)

**Echtglasvarianten (ESG) mit Glasveredelung Reichel Top Clean - RTC**

- glatt, hell **ET2** Standard
- Klaris Plus, hell (Glasveredelung integriert - kein RTC) **KP1** + 575,-
- Teilsatin, hell (Dekorhöhe: Mittleres Drittel) **ES5** + 475,-
- Satin-Verlauf, hell (Dekor: Mittig nach oben und unten regressiv auslaufend) **ES9** + 748,-
- Satin, hell **ES8** + 748,-
- Dekor „Marmor“ außen, mattweiß (max. Größe je Scheibe 1600 x 2100 mm) **EM6** + 475,-
- Dekor „Elements“ außen, mattweiß (max. Größe je Scheibe 1600 x 2400 mm) **EE7** + 475,-
- Chinchilla, hell **CT4** + 475,-
- Carré, hell **CW9** + 475,-
- Weitere Glasvarianten und -dekore auf Anfrage (siehe Seite 286)

**Schrägen und Ausschnitte** (Aufpreis auf Sondermaßpreise)

- Je Scheibenschrägschnitt **SOND** + 242,-
- Je Ausschnitt **SOND** + 242,-

**Türverschluss**

- PVC-Magnetdichtungen **Standard**
- Alu-Magnetdichtungen **RP AM 14 - E71** + 122,-  
**RP AM 14 - G71** + 122,-  
**RP AM 14 - C84** + 122,-  
**RP AM 14 - C74** + 236,-  
(C74 nur Höhe 2000 mm)

**Zubehör** (mehr ab Seite 111)

- **Zusätzlicher Griff am Mittelflügel**  
**RP FG 33 - C70** + 86,-  
**RP FG 33 - C84** + 86,-  
**RP FG 33 - C74** + 86,-

**Bestellbeispiel:**

Artikelnummer	Profilfarbe	Glas-variante	Glas-veredelung
RP 488 L - 8001200	G71	ET2	RTC

**AUFMAß  
BEACHTEN**  
weitere Informationen auf Seite 118

- Preise in EUR, zzgl. MwSt.
- Maßangaben in Millimeter (mm)
- Alle Maßangaben unterliegen einer Toleranz von ± 2 mm
- Technische Änderungen vorbehalten. Für Irrtümer und Druckfehler übernehmen wir keine Haftung

Pendel-Faltdür RP 488 <i>Bodenmontage</i>	NB Nassbereich		X Festteil min.	Y Festteil min.	Artikelnummer		Preis Eloxal G71 silber, glanz ET2 glatt, hell - RTC Höhe 2000 mm
	B	T			links	rechts	

### Pendel-Faltdür 4-teilig mit einem Festteil



Abb. RP 488 L

### Draufsicht Einbausituation

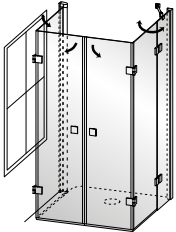
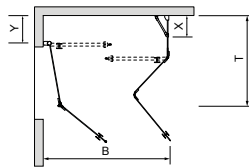

<i>Bodenmontage</i>							
780 - 800	785 - 810	193	293	RP 488 L - B 800800	RP 488 R - B 800800	3.508,-	
	885 - 910			RP 488 L - B 800900	RP 488 R - B 800900		
	985 - 1010	293	393	RP 488 L - B 8001000	RP 488 R - B 8001000		
	1085 - 1110	393	493	RP 488 L - B 8001100	RP 488 R - B 8001100		
	1185 - 1210	493	593	RP 488 L - B 8001200	RP 488 R - B 8001200		3.646,-
880 - 900	785 - 810	193	293	RP 488 L - B 900800	RP 488 R - B 900800	3.508,-	
	885 - 910			RP 488 L - B 900900	RP 488 R - B 900900		
	985 - 1010	293	393	RP 488 L - B 9001000	RP 488 R - B 9001000		
	1085 - 1110	393	493	RP 488 L - B 9001100	RP 488 R - B 9001100		
	1185 - 1210	493	593	RP 488 L - B 9001200	RP 488 R - B 9001200		3.646,-
980 - 1000	785 - 810	193	293	RP 488 L - B 1000800	RP 488 R - B 1000800	3.508,-	
	885 - 910			RP 488 L - B 1000900	RP 488 R - B 1000900		
	985 - 1010	293	393	RP 488 L - B 10001000	RP 488 R - B 10001000		
	1085 - 1110	393	493	RP 488 L - B 10001100	RP 488 R - B 10001100		
	1185 - 1210	493	593	RP 488 L - B 10001200	RP 488 R - B 10001200		3.646,-
1080 - 1100	885 - 910	193	293	RP 488 L - B 1100900	RP 488 R - B 1100900	3.508,-	
	985 - 1010			RP 488 L - B 11001000	RP 488 R - B 11001000		
	1085 - 1110	293	393	RP 488 L - B 11001100	RP 488 R - B 11001100		
	1185 - 1210	393	493	RP 488 L - B 11001200	RP 488 R - B 11001200		
	1185 - 1210	493	593	RP 488 L - B 11001200	RP 488 R - B 11001200		3.646,-
1180 - 1200	885 - 910	193	293	RP 488 L - B 1200900	RP 488 R - B 1200900	3.508,-	
	985 - 1010			RP 488 L - B 12001000	RP 488 R - B 12001000		
	1085 - 1110	293	393	RP 488 L - B 12001100	RP 488 R - B 12001100		
	1185 - 1210	393	493	RP 488 L - B 12001200	RP 488 R - B 12001200		
	1185 - 1210	493	593	RP 488 L - B 12001200	RP 488 R - B 12001200		3.646,-

### Sondermaße - Bitte Aufmaß beifügen! (Aufpreis auf nächstliegende Normbreite)

Breite max. 1200 mm,	Höhe 2000	RP 488 L -	Son1	RP 488 R -	Son1	+ 189,-
Tiefe max. 1200 mm	Höhe bis 2100	RP 488 L -	Son2	RP 488 R -	Son2	+ 331,-

### Standard:

Profile Eloxal G71 silber, glanz  
Beschläge und  
Abdeckungen C74 chrom,  
hochglanz  
Türgriff mit Anschlagpuffer  
Echtglas ET2 glatt, hell -  
mit Reichel Top Clean  
Festteile 8 mm; Flügel 6 mm  
Glashöhe 2000 mm

Türöffnung:  
Nach innen und außen

Türverschluss:  
PVC-Magnetdichtungen

Lieferung mit Festteilkonsole  
(C74 chrom, hochglanz)

### Farben

- Profile: silber, matt; Beschläge und Abdeckungen: chrom, satin **E71** ohne Aufpreis
- Profile: silber, glanz; Beschläge und Abdeckungen: chrom, hochglanz **G71** Standard
- Profile: schwarz, matt; Beschläge und Abdeckungen: schwarz, matt **C84** + 426,-
- Profile: chrom, hochglanz; Beschläge und Abdeckungen: chrom, hochglanz (nur Höhe 2000 mm) **C74** + 294,-  
(Abdeckprofile innen und Schwallprofil G71 silber, glanz)

### Echtglasvarianten (ESG) mit Glasveredelung Reichel Top Clean - RTC

- glatt, hell **ET2** Standard
- Klaris Plus, hell (Glasveredelung integriert - kein RTC) **KP1** + 575,-
- Teilsatin, hell (Dekorhöhe: Mittleres Drittel) **ES5** + 475,-
- Satin-Verlauf, hell (Dekor: Mittig nach oben und unten regressiv auslaufend) **ES9** + 748,-
- Satin, hell **ES8** + 748,-
- Dekor „Marmor“ außen, mattweiß (max. Größe je Scheibe 1600 x 2100 mm) **EM6** + 475,-
- Dekor „Elements“ außen, mattweiß (max. Größe je Scheibe 1600 x 2400 mm) **EE7** + 475,-
- Chinchilla, hell **CT4** + 475,-
- Carré, hell **CW9** + 475,-
- Weitere Glasvarianten und -dekore auf Anfrage (siehe Seite 286)

### Schrägen und Ausschnitte (Aufpreis auf Sondermaßpreise)

- Je Scheibenschrägschnitt **SOND** + 242,-
- Je Ausschnitt **SOND** + 242,-

### Türverschluss

- PVC-Magnetdichtungen **Standard**
- Alu-Magnetdichtungen **RP AM 14 - E71** + 122,-  
**RP AM 14 - G71** + 122,-  
**RP AM 14 - C84** + 122,-  
**RP AM 14 - C74** + 236,-  
(C74 nur Höhe 2000 mm)

### Zubehör (mehr ab Seite 111)

- **Zusätzlicher Griff am Mittelflügel** **RP FG 33 - C70** + 86,-  
**RP FG 33 - C84** + 86,-  
**RP FG 33 - C74** + 86,-

### Bestellbeispiel:

Artikelnummer	Profilfarbe	Glas- variante	Glas- veredelung
RP 488 L - B 8001200	G71	ET2	RTC

- Preise in EUR, zzgl. MwSt.
- Maßangaben in Millimeter (mm)
- Alle Maßangaben unterliegen einer Toleranz von  $\pm 2$  mm
- Technische Änderungen vorbehalten. Für Irrtümer und Druckfehler übernehmen wir keine Haftung

**AUFMAß  
BEACHTEN**  
weitere Informationen auf Seite 118

# Primus \_ RP

## Fünfeck, Höhe 2000 mm

Drehtür RP 510	WM Wannen- maß	C Wannen- schenkel	E Wannen- eckmaß	WE Wannenein- baumaß	EB Einstiegs- breite ~	Artikelnummer		Preis Eloxal G71 silber, glanz ET2 glatt, hell - RTC Höhe 2000 mm
						links	rechts	

**Drehtür 1-flügelig  
mit Festteil links und rechts**  
• gleichwinklig (Winkel  $\alpha = 45^\circ$ )



Abb. RP 510 L

Draufsicht Einbausituation:

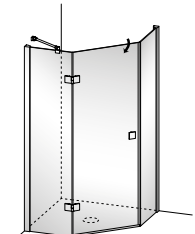
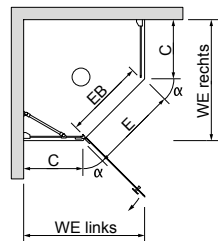

**Standard:**  
Profile Eloxal G71 silber, glanz  
Beschlage und  
Abdeckungen C74 chrom, hochglanz  
Echtglas ET2 glatt, hell -  
mit Reichel Top Clean  
Festteil 8 mm; Flugel 6 mm  
Glashohe 2000 mm

Turoffnung:  
Nach auen

Turverschluss:  
PVC-Magnetdichtungen

Lieferung mit Festteilkonsole auf  
Scharnierseite.  
(C74 chrom, hochglanz)

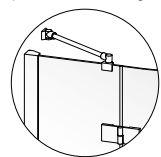

<b>Wannenmontage</b>	800	350	636	780 - 805	595	RP 510 L - 800350	RP 510 R - 800350	1.932,-
		400	707		666	RP 510 L - 900400	RP 510 R - 900400	
		435	657	616	RP 510 L - 900435	RP 510 R - 900435		
	900	450	636	880 - 905	595	RP 510 L - 900450	RP 510 R - 900450	
		475	601		560	RP 510 L - 900475	RP 510 R - 900475	
		530	525	484	RP 510 L - 900530	RP 510 R - 900530		
1000	500	707	980 - 1005	666	RP 510 L - 1000500	RP 510 R - 1000500	2.065,-	
	535	657		616	RP 510 L - 1000535	RP 510 R - 1000535		

<b>Bodenmontage</b>	Groe	C	E	NB Nassbereich					
		Fugen gerade	Fuge schrag						
	800	335 - 360	636	785 - 810	628	RP 510 L - B 800350	RP 510 R - B 800350		
	900	385 - 410	707	885 - 910	699	RP 510 L - B 900400	RP 510 R - B 900400		1.932,-
	1000	435 - 460	636	985 - 1010	628	RP 510 L - B 900450	RP 510 R - B 900450		
		485 - 510	707		699	RP 510 L - B 1000500	RP 510 R - B 1000500		2.065,-

**Sondermae - Bitte Aufma beifugen!** (Aufpreis auf nachstliegende Normbreite)

700 - 1200	Hohe 2000	RP 510 L - Son1	RP 510 R - Son1	+ 161,-
	Hohe bis 2100	RP 510 L - Son2	RP 510 R - Son2	+ 323,-

Bei unsymmetrischer Wanne mit Winkel  $\alpha = 45^\circ$  ist der Preis der breiteren Wannenseite gultig.

### Farben

• Profile: silber, matt; Beschlage und Abdeckungen: chrom, satin	<b>E71</b>	ohne Aufpreis
• Profile: silber, glanz; Beschlage und Abdeckungen: chrom, hochglanz	<b>G71</b>	Standard
• Profile: schwarz, matt; Beschlage und Abdeckungen: schwarz, matt	<b>C84</b>	+ 230,-
• Profile: chrom, hochglanz; Beschlage und Abdeckungen: chrom, hochglanz (nur Hohe 2000 mm) (Abdeckprofile innen und Schwallprofil G71 silber, glanz)	<b>C74</b>	+ 294,-

### Echtglasvarianten (ESG) mit Glasveredelung Reichel Top Clean - RTC

• glatt, hell	<b>ET2</b>	Standard
• Klaris Plus, hell (Glasveredelung integriert - kein RTC)	<b>KP1</b>	+ 345,-
• Teilsatin, hell (Dekorhohe: Mittleres Drittel)	<b>ES5</b>	+ 319,-
• Satin-Verlauf, hell (Dekor: Mittig nach oben und unten regressiv auslaufend)	<b>ES9</b>	+ 446,-
• Satin, hell	<b>ES8</b>	+ 446,-
• Dekor „Marmorina“ auen, mattwei (max. Groe je Scheibe 1600 x 2100 mm)	<b>EM6</b>	+ 319,-
• Dekor „Elements“ auen, mattwei (max. Groe je Scheibe 1600 x 2400 mm)	<b>EE7</b>	+ 319,-
• Chinchilla, hell	<b>CT4</b>	+ 319,-
• Carre, hell	<b>CW9</b>	+ 319,-
• Weitere Glasvarianten und -dekore auf Anfrage (siehe Seite 286)		

### Schragen und Ausschnitte (Aufpreis auf Sondermapreise)

• Je Scheibenschragschnitt	<b>SOND</b>	+ 242,-
• Je Ausschnitt	<b>SOND</b>	+ 242,-

### Turverschluss

• PVC-Magnetdichtungen		Standard
------------------------	--	----------

• Alu-Magnetdichtungen

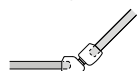

<b>RP AM 12 - E71</b>	+ 122,-
<b>RP AM 12 - G71</b>	+ 122,-
<b>RP AM 12 - C84</b>	+ 122,-
<b>RP AM 12 - C74</b>	+ 236,-
(C74 nur Hohe 2000 mm)	

### Ungleichwinklige Ausfuhrung (Aufpreis auf Sondermapreise)

• Winkel $\alpha < 45^\circ$ - Aufma erforderlich	<b>SOND</b>	+ 242,-
--	-------------	---------

### Zubehor ab Seite 111

#### Bestellbeispiel:

Artikelnummer	Profilfarbe	Glas- variante	Glas- veredelung
<b>RP 510 L - 900</b>	<b>G71</b>	<b>ET2</b>	<b>RTC</b>

- Preise in EUR, zzgl. MwSt.
- Maangaben in Millimeter (mm)
- Alle Maangaben unterliegen einer Toleranz von  $\pm 2$  mm
- Technische anderungen vorbehalten. Fur Irrtumer und Druckfehler ubernehmen wir keine Haftung

Badewannenaufsatz RP 810, RP 821	PB Produktbreite	X Festteil- breite min.	S1 Segmentbreite	S2 Segmentbreite	FT Falttiefe ~	Artikelnummer		Preis Eloxal G71 silber, glanz ET2 glatt, hell - RTC Höhe 1500 mm
						links	rechts	
<b>Spritzschutz 1-flügelig mit Festteil</b>	825 - 850		632	-	657	RP 810 L - 700	RP 810 R - 700	980,-
	875 - 900	193	682	-	707	RP 810 L - 750	RP 810 R - 750	
	925 - 950		732	-	757	RP 810 L - 800	RP 810 R - 800	



Abb. RP 810 L

Drehbereich der gefalteten Segmente:

- nach innen 150°
- nach außen 90°

**Sondermaße - Bitte Aufmaß beifügen! (Aufpreis auf nächstliegende Normbreite)**

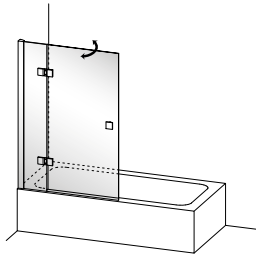
700 - 1200	Höhe 1500	RP 810 L - Son1	RP 810 R - Son1	+ 141,-
	Höhe bis 1700	RP 810 L - Son2	RP 810 R - Son2	+ 189,-

**Schrägen und Ausschnitte (Aufpreis auf Sondermaßpreise)**

- Je Scheibenschrägschnitt **SOND** + 242,-
- Je Ausschnitt **SOND** + 242,-

Draufsicht Einbausituation:

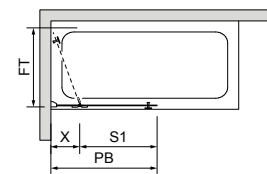

**Spritzschutz 2-teilig  
mit Festteil**

PB	X	S1	S2	FT	Art. Nr. links	Art. Nr. rechts	Preis
1185 - 1210	193	510	482	543	RP 821 L - 1200	RP 821 R - 1200	1.470,-
1385 - 1410		610	582	643	RP 821 L - 1400	RP 821 R - 1400	
1585 - 1610	293	660	632	693	RP 821 L - 1600	RP 821 R - 1600	

**Sondermaße - Bitte Aufmaß beifügen! (Aufpreis auf nächstliegende Normbreite)**

1000 - 1800	Höhe 1500	RP 821 L - Son1	RP 821 R - Son1	+ 141,-
	Höhe bis 1700	RP 821 L - Son2	RP 821 R - Son2	+ 263,-

**Schrägen und Ausschnitte (Aufpreis auf Sondermaßpreise)**

- Je Scheibenschrägschnitt **SOND** + 242,-
- Je Ausschnitt **SOND** + 242,-

Draufsicht Einbausituation:



Abb. RP 821 L

Drehbereich der gefalteten Segmente:

- nach innen 150°
- nach außen 90°

Lieferung mit Festteilkonsole  
(C74 chrom, hochglanz)  
Türgriff mit Anschlagpuffer

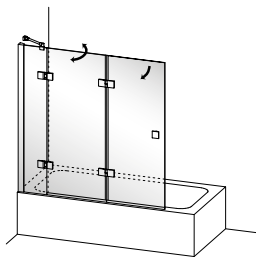
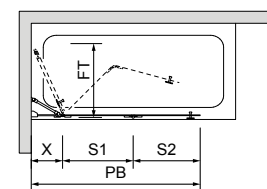
**Standard:**

Profile Eloxal G71 silber, glanz  
Beschläge und  
Abdeckungen C74 chrom, hochglanz  
Echtglas ET2 glatt, hell -  
mit Reichel Top Clean  
Festteil 8 mm; Flügel 6 mm  
Glashöhe 1500 mm

**Farben**

- Profile: silber, matt; Beschläge und Abdeckungen: chrom, satin **E71** ohne Aufpreis
- Profile: silber, glanz; Beschläge und Abdeckungen: chrom, hochglanz **G71** Standard
- Profile: schwarz, matt; Beschläge und Abdeckungen: schwarz, matt **C84** + 167,-/+ 230,-
- Profile: chrom, hochglanz - nicht lieferbar **C74** + 294,-

**Echtglasvarianten (ESG) mit Glasveredelung Reichel Top Clean - RTC**

- glatt, hell **ET2** Standard
- Klaris Plus, hell (Glasveredelung integriert - kein RTC) **KP1** + 207,-
- Teilsatin, hell (Dekorhöhe: Mittleres Drittel) **ES5** + 204,-
- Satin-Verlauf, hell (Dekor: Mittig nach oben und unten regressiv auslaufend) **ES9** + 270,-
- Satin, hell **ES8** + 270,-
- Dekor „Marmor“ außen, mattweiß (max. Größe je Scheibe 1600 x 2100 mm) **EM6** + 204,-
- Dekor „Elements“ außen, mattweiß (max. Größe je Scheibe 1600 x 2400 mm) **EE7** + 204,-
- Chinchilla, hell **CT4** + 204,-
- Carré, hell **CW9** + 204,-
- Weitere Glasvarianten und -dekore auf Anfrage (siehe Seite 286)

**Zubehör (mehr ab Seite 111)**

- **Zusätzlicher Griff am Mittelflügel**  
**RP FG 33 - C70** + 86,-  
**RP FG 33 - C84** + 86,-  
**RP FG 33 - C74** + 86,-

**Bestellbeispiel:**

Artikelnummer	Profilfarbe	Glas- variante	Glas- veredelung
RP 821 L - 1400	G71	ET2	RTC

- Preise in EUR, zzgl. MwSt.
- Maßangaben in Millimeter (mm)
- Alle Maßangaben unterliegen einer Toleranz von ± 2 mm
- Technische Änderungen vorbehalten. Für Irrtümer und Druckfehler übernehmen wir keine Haftung

# Primus \_ RP

## Badewannenaufsatz, Höhe 1500 mm

Badewannenaufsatz RP 824	PB Produktbreite	X Festteil- breite min.	S1	S2	FT Falttie- fe ~	Artikelnummer		Preis Eloxal G71 silber, glanz ET2 glatt, hell - RTC Höhe 1500 mm
			Segmentbreite			links	rechts	
<b>Spritzschutz 2-teilig mit Festteil</b>	825 - 850		632		657	RP 824 L - 700	RP 824 R - 700	1.590,-
	875 - 900	193	682	460	707	RP 824 L - 750	RP 824 R - 750	
	925 - 950		732		757	RP 824 L - 800	RP 824 R - 800	

### Sondermaße - Bitte Aufmaß beifügen! (Aufpreis auf nächstliegende Normbreite)

700 - 1200	Höhe 1500					RP 824 L - Son1	RP 824 R - Son1	+ 141,-
	Höhe bis 1700					RP 824 L - Son2	RP 824 R - Son2	+ 263,-

### Schrägen und Ausschnitte (Aufpreis auf Sondermaßpreise)

• Je Scheibenschrägschnitt	SOND	+ 242,-
• Je Ausschnitt	SOND	+ 242,-

Draufsicht Einbausituation:



Abb. RP 824 L

Drehbereich der gefalteten Segmente:

- nach innen 150°
- nach außen 90°

Türgriff mit Anschlagpuffer

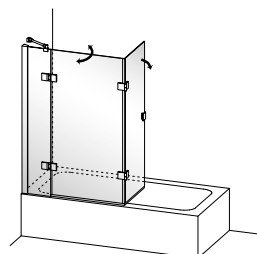
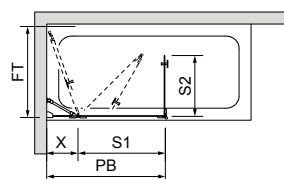
### Standard:

Profile Eloxal G71 silber, glanz  
Beschläge und  
Abdeckungen C74 chrom, hochglanz  
Echtglas ET2 glatt, hell -  
mit Reichel Top Clean  
Festteil 8 mm; Flügel 6 mm  
Glashöhe 1500 mm

Lieferung mit Festteilkonsole  
(C74 chrom, hochglanz)

### Farben

• Profile: silber, matt; Beschläge und Abdeckungen: chrom, satin	E71	ohne Aufpreis
• Profile: silber, glanz; Beschläge und Abdeckungen: chrom, hochglanz	G71	Standard
• Profile: schwarz, matt; Beschläge und Abdeckungen: schwarz, matt	C84	+ 230,-
• Profile: chrom, hochglanz - nicht lieferbar	C74	+ 294,-

### Echtglasvarianten (ESG) mit Glasveredelung Reichel Top Clean - RTC

• glatt, hell	ET2	Standard
• Klaris Plus, hell (Glasveredelung integriert - kein RTC)	KP1	+ 207,-
• Teilsatin, hell (Dekorhöhe: Mittleres Drittel)	ES5	+ 204,-
• Satin-Verlauf, hell (Dekor: Mittig nach oben und unten regressiv auslaufend)	ES9	+ 270,-
• Satin, hell	ES8	+ 270,-
• Dekor „Marmoraria“ außen, mattweiß (max. Größe je Scheibe 1600 x 2100 mm)	EM6	+ 204,-
• Dekor „Elements“ außen, mattweiß (max. Größe je Scheibe 1600 x 2400 mm)	EE7	+ 204,-
• Chinchilla, hell	CT4	+ 204,-
• Carré, hell	CW9	+ 204,-
• Weitere Glasvarianten und -dekore auf Anfrage (siehe 286)		

### Zubehör (mehr ab Seite 111)

• <b>Zusätzlicher Griff am Mittelflügel</b>	RP FG 33 - C70	+ 86,-
	RP FG 33 - C84	+ 86,-
	RP FG 33 - C74	+ 86,-
• <b>Glaskanten-Schutzprofile</b> für die vordere senkrechte Glaskante.	RP KS 40 - E71	+ 61,-
	RP KS 40 - G71	+ 61,-
	RP KS 40 - C84	+ 61,-
	RP KS 40 - C74	+ 118,-





(C74 nur Höhe 1500 mm und 2000 mm)

### Bestellbeispiel:

Artikelnummer	Profilfarbe	Glas- variante	Glas- veredelung
RP 824 L - 800	G71	ET2	RTC

- Preise in EUR, zzgl. MwSt.
- Maßangaben in Millimeter (mm)
- Alle Maßangaben unterliegen einer Toleranz von  $\pm 2$  mm
- Technische Änderungen vorbehalten. Für Irrtümer und Druckfehler übernehmen wir keine Haftung

### Zubehör Primus

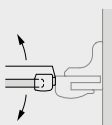
Türgriff, Alu-Türverschluss, Badetuchhalter		Artikelnummer	Farbe	Aufpreis		
	<b>Türgriff soft square</b> Einlage Anschlagpuffer (grau)	RP ZG 32	<b>C74</b> chrom, hochglanz <b>C70</b> chrom, satin <b>C84</b> schwarz, matt	Standard Einzelpreis: 61,-		
	<b>Türgriff square</b> Einlage in Grifffarbe verchromt	RP ZG 30	<b>C74</b> chrom, hochglanz <b>C70</b> chrom, satin <b>C84</b> schwarz, matt	Standard Einzelpreis: 61,-		
	<b>Anschlagpuffer für Türgriffe</b>	RP GP 32	grau	Einzelpreis: 16,-		
	<b>Stangengriff</b> inkl. Anschlagpuffer (grau) (Nicht bei gebogenen Scheiben möglich)	RP ZG 34	<b>C74</b> chrom, hochglanz <b>C70</b> chrom, satin <b>C84</b> schwarz, matt	+ 95,-		
	<b>Türgriff Rundknopf</b> Lieferung mit Anschlagpuffer	<i>Montage mit Anschlagpuffer:</i>		RF ZG 23	<b>C74</b> chrom, hochglanz <b>C70</b> chrom, satin <b>C84</b> schwarz, matt	ohne Aufpreis Einzelpreis: 39,-
	<b>Zusätzlicher Griff am Mittelsegment</b>	RP FG 33	<b>C74</b> chrom, hochglanz <b>C70</b> chrom, satin <b>C84</b> schwarz, matt	+ 86,-		
	<b>Saugnapf-Griff</b>	RP ZG 35	<b>V71</b> Edelstahl	Einzelpreis 25,-		
	<b>Türverschluss Alu-Profil mit Magnet</b> für Nischen- und Ecklösungen	2000 mm	Längen	Seite		
			Für linken Türflügel	RP AM 15 L	<b>E71</b> silber, matt <b>G71</b> silber, glanz <b>C84</b> schwarz, matt	+ 61,-
		Für rechten Türflügel	RP AM 15 R	<b>C74</b> chrom, hochglanz	+ 118,-	
		bis 2100 mm (Länge angeben)	Für linken Türflügel	RP AM 17 L	<b>E71</b> silber, matt <b>G71</b> silber, glanz <b>C84</b> schwarz, matt	+ 61,-
Für rechten Türflügel	RP AM 17 R		<b>C74</b> chrom, hochglanz	+ 118,-		
	<b>Türverschluss Alu-Profile mit Magnet</b> für Doppelflügeltüren und Türflügel-Festteilverbindungen, 180°	2000 mm	Längen			
			Für linken Türflügel	RP AM 14	<b>E71</b> silber, matt <b>G71</b> silber, glanz <b>C84</b> schwarz, matt	+ 122,-
		Für rechten Türflügel	RP AM 14	<b>C74</b> chrom, hochglanz	+ 236,-	
bis 2100 mm (Länge angeben)	RP AM 16	<b>E71</b> silber, matt <b>G71</b> silber, glanz <b>C84</b> schwarz, matt	+ 106,-			
	<b>Türverschluss Alu-Profile mit Magnet</b> für Ecklösungen, 90°	2000 mm	Längen			
			Für linken Türflügel	RP AM 10	<b>E71</b> silber, matt <b>G71</b> silber, glanz <b>C84</b> schwarz, matt	+ 122,-
		Für rechten Türflügel	RP AM 10	<b>C74</b> chrom, hochglanz	+ 236,-	
bis 2100 mm (Länge angeben)	RP AM 11	<b>E71</b> silber, matt <b>G71</b> silber, glanz <b>C84</b> schwarz, matt	+ 122,-			

- Preise in EUR, zzgl. MwSt.
- Maßangaben in Millimeter (mm)
- Alle Maßangaben unterliegen einer Toleranz von  $\pm 2$  mm
- Technische Änderungen vorbehalten. Für Irrtümer und Druckfehler übernehmen wir keine Haftung

# Primus \_ RP

## Zubehör



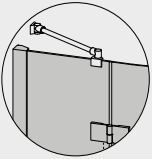
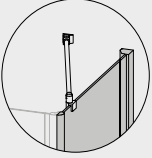
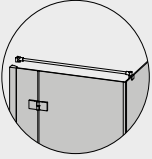
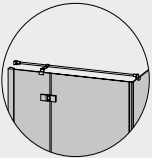

### Zubehör Primus

	<b>Glaskanten-Schutzprofil</b> für die vordere senkrechte Glaskante.	1500 mm	RP KS 40	<b>E71</b> silber, matt <b>G71</b> silber, glanz <b>C84</b> schwarz, matt	+ 61,-
		2000 mm	RP KS 42	<b>C74</b> chrom, hochglanz (nur Höhe 1500)	+ 122,-
		bis 2100 mm (Länge angeben)	RP KS 44	<b>E71</b> silber, matt <b>G71</b> silber, glanz <b>C84</b> schwarz, matt	+ 61,-
	<b>Badetuchhalter</b> für Seitenwände, innen glasbündig. Montagehöhe 500 mm ab Oberkante Glasscheibe. Andere Höhe ohne Aufpreis möglich. Muss mit Seitenwand bestellt werden - nicht nachrüstbar.		RP ZB 19	<b>E71</b> silber, matt <b>G71</b> silber, glanz <b>C84</b> schwarz, matt	+ 148,-
				<b>C74</b> chrom, hochglanz	+ 194,-

Stabilisatoren		Artikelnummer	Farbe	Einzelpreis	
	<b>Festteilkonsole</b> Zur Aussteifung von Festteilen (Länge kann bauseits gekürzt werden)	<b>Längen</b>			
		Länge 350 mm. Verwendbar für Festteibreite 150 - 350 mm	RP ZK 15		114,-
		Länge 600 mm. Verwendbar für Festteibreite 350 - 600 mm	RP ZK 16	<b>C74</b> chrom, hochglanz <b>C70</b> chrom, satin <b>C84</b> schwarz, matt	128,-
	<b>Wandkonsole Länge 1000 mm</b> Zur Aussteifung von Seitenwänden (Länge kann bauseits gekürzt werden)	RP ZK 17	<b>C74</b> chrom, hochglanz <b>C70</b> chrom, satin <b>C84</b> schwarz, matt	159,-	
	<b>Querkonsole, Länge 1200 mm</b> Zur Aussteifung von Seitenwänden (Länge kann bauseits gekürzt werden)	RP ZQ 18	<b>C74</b> chrom, hochglanz <b>C70</b> chrom, satin <b>C84</b> schwarz, matt	168,-	
	<b>Querkonsole mit Festteilanschluss, Länge 1200 mm</b> Zur Aussteifung von Festteilen und Seitenwänden (Länge kann bauseits gekürzt werden)	RP ZQ 17	<b>C74</b> chrom, hochglanz <b>C70</b> chrom, satin <b>C84</b> schwarz, matt	236,-	
	<b>Glas-Glaskonsole</b> Zur Aussteifung von Festteil-Seitenwandverbindungen	RP ZK 18	<b>C74</b> chrom, hochglanz <b>C70</b> chrom, satin <b>C84</b> schwarz, matt	114,-	

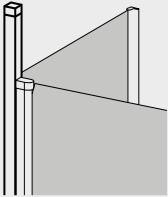
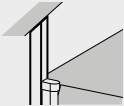
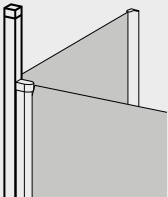
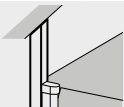
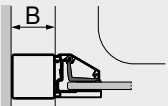
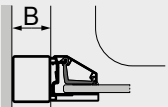
- Preise in EUR, zzgl. MwSt.
- Maßangaben in Millimeter (mm)
- Alle Maßangaben unterliegen einer Toleranz von  $\pm 2$  mm
- Technische Änderungen vorbehalten. Für Irrtümer und Druckfehler übernehmen wir keine Haftung

### Zubehör Primus

Deckenstütze		Artikelnummer	Farbe	Einzelpreis
	<b>Deckenkonsole</b> Zur Montage auf Glaskanten ohne Glasbearbeitung Länge 600 mm, kürzbar	RP DK 60	<b>C74</b> chrom, hochglanz <b>C70</b> chrom, matt <b>C84</b> schwarz, matt	220,-
	<b>Deckenstütze 50/50</b> für Tür-Seitenwandverbindung in 90° oder 180° (Höhe max. 3000 mm)	RP ZD 21	<b>E71</b> silber, matt <b>G71</b> silber, glanz <b>C84</b> schwarz, matt	322,-
	<b>Anschluss an Dachschräge</b>	RP ZD Sond	<b>E71</b> silber, matt <b>G71</b> silber, glanz <b>C84</b> schwarz, matt	390,-
	<b>Deckenstütze 38/48</b> für Tür-Seitenwandverbindung in 90° oder 180° (Höhe max. 3000 mm)	RP ZD 31	<b>E71</b> silber, matt <b>G71</b> silber, glanz <b>C84</b> schwarz, matt	322,-
	<b>Anschluss an Dachschräge</b>	RP ZD 31 Sond	<b>E71</b> silber, matt <b>G71</b> silber, glanz <b>C84</b> schwarz, matt	390,-
Verbreiterungsprofile		Artikelnummer	Farbe	Einzelpreis
	<b>Verbreiterungsprofil Rohr 50/50</b> (inkl. Bearbeitung)	1500 mm	RP ZP 50	138,-
		2000 mm	RP ZP 56	
		bis 2100 mm (Länge angeben)	RP ZP 58	
	<b>Verbreiterungsprofil Rohr 38/48</b> (inkl. Bearbeitung)	1500 mm	RP ZP 60	138,-
		2000 mm	RP ZP 66	
		bis 2100 mm (Länge angeben)	RP ZP 68	
Ersatzdichtungen		Artikelnummer	Einzelpreis	
	<b>PVC-Magnetdichtungen 45°</b>	2000 mm	RP EM 10	74,-
		bis 2100 mm (Länge angeben)	RP EM 11	
	<b>PVC-Magnetdichtungen 45°</b> kurzer Glaseinstand	1500 mm	RP KM 9	74,-
		2000 mm	RP KM 10	
		bis 2100 mm (Länge angeben)	RP KM 11	
	<b>PVC-Magnetdichtungen 90°</b> Länge bis 2100 mm	2000 mm	RP EM 14	74,-
		bis 2100 mm (Länge angeben)	RP EM 16	
	<b>PVC-Magnetdichtungen 90°</b> kurzer Glaseinstand	1500 mm	RP KM 13	74,-
		2000 mm	RP KM 14	
		bis 2100 mm (Länge angeben)	RP KM 16	







- Preise in EUR, zzgl. MwSt.
- Maßangaben in Millimeter (mm)
- Alle Maßangaben unterliegen einer Toleranz von  $\pm 2$  mm
- Technische Änderungen vorbehalten. Für Irrtümer und Druckfehler übernehmen wir keine Haftung

# Primus \_ RP

## Zubehör

### Zubehör Primus

	<b>PVC-Magnetdichtung 90°</b>	2000 mm	1 Stück (L/R verwendbar)	RP EM 15	47,-
		bis 2100 mm (Länge angeben)		RP EM 17	
	<b>PVC-Magnetdichtungen 135°</b>	2000 mm	1 Paar	RP EM 18	74,-
		bis 2100 mm (Länge angeben)		RP EM 19	
	<b>Balgdichtung senkrecht</b> Zwischen Festteil und Türflügel, für Glasstärke 6 mm	2000 mm	1 Stück	RP BD 20	47,-
		bis 2100 mm (Länge angeben)		RP BD 21	
	<b>PVC-Magnetdichtungen 135°</b> kurzer Glaseinstand	2000 mm	1 Paar	RP KM 20	74,-
		bis 2100 mm (Länge angeben)		RP KM 21	
	<b>Wasser-Abweisdichtung senkrecht</b>	2000 mm	links	RP AL 21	47,-
		bis 2100 mm (Länge angeben)		RP AL 22	
		2000 mm	rechts	RP AR 21	
		bis 2100 mm (Länge angeben)		RP AR 22	

Ersatzdichtungen einteilig				Artikelnummer	Einzelpreis
	<b>Wasser-Abweisdichtung waagerecht, gerade</b> Dichtungsset für gerade Türflügel, Dichtung <b>einteilig</b> , kann bauseits angepasst werden Für RP 114	1000 mm	links	RP AL 110	45,-
			rechts	RP AR 110	
	<b>Wasser-Abweisdichtung waagerecht, gerade</b> Dichtungsset für gerade Türflügel, Dichtung <b>einteilig</b> , kann bauseits angepasst werden Für RP 130 / RP 117 / RP 118 / RP116 / RP134	1000 mm	links	RP AL 111	45,-
			rechts	RP AR 111	
	<b>Wasser-Abweisdichtung waagerecht, gerade</b> Dichtungsset für gerade Türflügel, Dichtung <b>einteilig</b> , kann bauseits angepasst werden Für RP 425 / RP 810	1000 mm	links	RP AL 112	45,-
			rechts	RP AR 112	
	<b>Wasser-Abweisdichtung waagerecht, gerade</b> Dichtungsset für gerade Türflügel, Dichtung <b>einteilig</b> , kann bauseits angepasst werden Für RP 420	1000 mm	links	RP AL 113	45,-
			rechts	RP AR 113	
	<b>Wasser-Abweisdichtung waagerecht, gerade</b> Dichtungsset für gerade Türflügel, Dichtung <b>einteilig</b> , kann bauseits angepasst werden Für RP 510	1000 mm	links	RP AL 114	45,-
			rechts	RP AR 114	
	<b>Wasser-Abweisdichtung waagerecht, gerade</b> Dichtungsset für gerade Türflügel, Dichtung <b>einteilig</b> , kann bauseits angepasst werden Für RP 440 / RP 442 / RP 481	1000 mm	links	RP AL 115	45,-
			rechts	RP AR 115	
	<b>Wasser-Abweisdichtung waagerecht, gerade</b> Dichtungsset für gerade Türflügel, Dichtung <b>einteilig</b> , kann bauseits angepasst werden Für RP 240	1000 mm	links	RP AL 216	45,-
			rechts	RP AR 216	

- Preise in EUR, zzgl. MwSt.
- Maßangaben in Millimeter (mm)
- Alle Maßangaben unterliegen einer Toleranz von  $\pm 2$  mm
- Technische Änderungen vorbehalten. Für Irrtümer und Druckfehler übernehmen wir keine Haftung

### Zubehör Primus

Ersatzdichtungen zweigeteilt			Artikelnummer	Einzelpreis	
	<b>Wasser-Abweisdichtung waagrecht, gerade</b> Dichtungsset für gerade Türflügel, Dichtung <b>zweiteilig</b> , kann bauseits angepasst werden Für RA 127 / RP 128 / RP 126	1500 mm	links	RP AL 212	52,-
			rechts	RP AR 212	
	<b>Wasser-Abweisdichtung waagrecht, gerade</b> Dichtungsset für gerade Türflügel, Dichtung <b>zweiteilig</b> , kann bauseits angepasst werden Für RP 435 / RP 821	1500 mm	links	RP AL 213	52,-
			rechts	RP AR 213	
	<b>Wasser-Abweisdichtung waagrecht, gerade</b> Dichtungsset für gerade Türflügel, Dichtung <b>zweiteilig</b> , kann bauseits angepasst werden Für RP 437 / RP 824	1500 mm	links	RP AL 214	52,-
			rechts	RP AR 214	
	<b>Wasser-Abweisdichtung waagrecht, gerade</b> Dichtungsset für gerade Türflügel, Dichtung <b>zweiteilig</b> , kann bauseits angepasst werden Für RP 431	1500 mm	links	RP AL 215	52,-
			rechts	RP AR 215	

Ersatzdichtungen viergeteilt			Artikelnummer	Einzelpreis	
	<b>Wasser-Abweisdichtung waagrecht, gerade</b> Dichtungsset für gerade Türflügel, Dichtung <b>zweiteilig</b> , kann bauseits angepasst werden Für RP 487	1600 mm	links	RP AL 487	52,-
			rechts	RP AR 487	
	<b>Wasser-Abweisdichtung waagrecht, gerade</b> Dichtungsset für gerade Türflügel, Dichtung <b>zweiteilig</b> , kann bauseits angepasst werden Für RP 488	1600 mm	links	RP AL 488	52,-
			rechts	RP AR 488	

Ersatzdichtungen gebogen			Artikelnummer	Einzelpreis	
	<b>Wasser-Abweisdichtung waagrecht, 45°</b> Dichtungsset für gebogene Türflügel, Dichtung <b>einteilig</b> , kann bauseits angepasst werden Für PR 320	1000 mm	links	RP AL 445	55,-
			rechts	RP AR 445	

Ersatzdichtungen waagrecht			Artikelnummer	Einzelpreis
	<b>Ersatzdichtung lange Abweislippe 30 mm</b> Dichtungsset für alle Türflügel Bitte mit Kennung „S“ bei Bestellung angeben Beispiel RP AR 213 S		RP AR 213 S	Preisgleich mit 21 mm Dichtungen

Bitte bei Bestellung von Dichtungen Artikelnummer oder Belegnummer des betreffenden Auftrags angeben.

Schwallprofile		Artikelnummer	Farbe	Einzelpreis
	<b>Schwallprofil mit Endstücken, gerade</b> Länge 1200 mm, kann bauseits angepasst werden. Bitte Modellnummer angeben.	1 Stück	RP SP 22	<b>E71</b> silber, matt <b>G71</b> silber, glanz <b>C84</b> schwarz, matt 45,-
	<b>Schwallprofil mit Endstücken, Eckeinstieg</b> Länge 1200 mm, kann bauseits angepasst werden. Bitte Modellnummer angeben.	1 Stück	RP SP 42	<b>E71</b> silber, matt <b>G71</b> silber, glanz <b>C84</b> schwarz, matt 90,-
	<b>Schwallprofil mit Endstücken, 90° gebogen</b> Für RP 320 (Viertelkreis 2-flügelig) Bitte Radius angeben.	1 Stück	RP SP 92	<b>E71</b> silber, matt <b>G71</b> silber, glanz <b>C84</b> schwarz, matt 78,-
	<b>Schwallprofil mit Endstücken, U-Kabinen</b> Länge 1200 mm, kann bauseits angepasst werden. Bitte Modellnummer angeben.	1 Stück	RP SP 48	<b>E71</b> silber, matt <b>G71</b> silber, glanz <b>C84</b> schwarz, matt 106,-

- Preise in EUR, zzgl. MwSt.
- Maßangaben in Millimeter (mm)
- Alle Maßangaben unterliegen einer Toleranz von ± 2 mm
- Technische Änderungen vorbehalten. Für Irrtümer und Druckfehler übernehmen wir keine Haftung

# Primus \_ RP



## Zubehör

### Zubehör Primus

Sonderanschlüsse		Artikelnummer	Farbe	Einzelpreis	
	<b>1 Schräger</b> Wandanschluss von 90° abweichend	Sond	<b>E71</b> silber, matt <b>G71</b> silber, glanz <b>C84</b> schwarz, matt	230,-	
	<b>2 Tür-Seitenwandanschluss</b> von 90° abweichend				
	<b>3 Gerader</b> Sonderanschluss z. B. Mauerecke neben Wannenrand				
	<b>Profil mit Ausschnitt</b> zum Beispiel wegen Bordüren	Sond	<b>E71</b> silber, matt <b>G71</b> silber, glanz <b>C84</b> schwarz, matt	207,-	
	<b>Profil mit Schrägschnitt</b> zum Beispiel bei extrem schiefer Wand oder Wanne	Sond	<b>E71</b> silber, matt <b>G71</b> silber, glanz <b>C84</b> schwarz, matt	242,-	
	<b>Sonderanschluss Profil, 50 x 50 mm</b> - ohne Bearbeitung! (Nicht in C74 chrom, hochglanz lieferbar)	2000 mm	RP ZP 86	<b>E71</b> silber, matt <b>G71</b> silber, glanz <b>C84</b> schwarz, matt	98,-
		bis 2200 mm	RP ZP 88		
	<b>Sonderanschluss Profil, 38 x 48 mm</b> - ohne Bearbeitung! (Nicht in C74 chrom, hochglanz lieferbar)	2000 mm	RP ZP 96	<b>E71</b> silber, matt <b>G71</b> silber, glanz <b>C84</b> schwarz, matt	98,-
		bis 2200 mm	RP ZP 98		

- Preise in EUR, zzgl. MwSt.
- Maßangaben in Millimeter (mm)
- Alle Maßangaben unterliegen einer Toleranz von  $\pm 2$  mm
- Technische Änderungen vorbehalten. Für Irrtümer und Druckfehler übernehmen wir keine Haftung

### Zubehör Primus

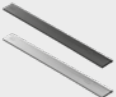
Reinigungs- und Pflegemittel		Artikelnummer	Einzelpreis	
	<b>Sanitärreiniger SR 160</b> Für eine effektive und regelmäßige Reinigung von Schmutz und Kalk auf allen RTC-veredelten und unbeschichteten Oberflächen. Inhalt 500 ml. Nicht geeignet für säureempfindliche Oberflächen.	SR 160 VE	74,-	
	<b>Sanitärreiniger plus „NewGeneration“ PR 163</b> Zur funktionserhaltenden Pflege und Reinigung der mit RTC-veredelten Oberflächen. Inhalt 500 ml. Nicht geeignet für säureempfindliche Oberflächen.	1 Verpackungseinheit (6 Flaschen) PR 163 VE	117,-	
	<b>Kalkreiniger KR 166</b> Kalkreiniger mit überzeugender kalk- und schmutzlösender Reinigungseigenschaft. Zur Reinigung von stark verschmutzten oder verkalkten Oberflächen. Inhalt 500 ml. Nicht geeignet für säureempfindliche Oberflächen.	KR 166 VE	86,-	
	<b>Duschabzieher „Reichel-Cleanline 360“ mit drehbarem Wischerkopf und Faltgriff DA 360</b> Hochwertiger Duschwischer aus Composite-Kunststoff. Mit drehbarem Wischerkopf und klappbarem Griff. Wischer lässt sich sowohl eingeklappt wie ausgeklappt verwenden, dadurch sind auch schwer zu erreichende Stellen problemlos von Wasserrückständen zu reinigen. Die Profi-Wischerlippe entfernt Wassertropfen gründlich und streifenfrei. Integrierter Haken zum Anhängen an die Glaskante. Farbe weiß/lichtgrau	1 Stück DA 360	41,-	
		1 Verpackungseinheit (10 Wischer) DA 360 VE	373,-	
	<b>Duschabzieher „Design by Stine Berglund“ mit drehbarem Wischerkopf</b> Hochwertiger Duschwischer aus Composite-Kunststoff und mit drehbarem Wischerkopf. Integrierter Haken zum Anhängen an die Glaskante. Die Profi-Wischerlippe entfernt Wassertropfen gründlich und streifenfrei. Farbe weiß/chrom	1 Stück DA SBW	32,-	
		1 Verpackungseinheit (10 Wischer) DA SBW VE	290,-	
	<b>Ersatzlippe für Duschabzieher „Reichel Cleanline 360“</b> Profi Wasser-Abziehlippe für Reichel Cleanline 360 und „Design by Stine Berglund“ Duschabzieher. Materialhärte „soft“ für gründliche und streifenfreie Entfernung von Wassertropfen auf allen glatten Oberflächen.	<b>Farbe</b>		
		schwarz	1 Stück DA ELS	9,-
			1 Verpackungseinheit (10 Ersatzlippen) DA ELS VE	83,-
		transparent	1 Stück DA ELTR	9,-
		1 Verpackungseinheit (10 Ersatzlippen) DA ELTR VE	83,-	

Bei Extralieferung von Einzelteilen: Preise zuzüglich Verpackung und Versand.

- Preise in EUR, zzgl. MwSt.
- Maßangaben in Millimeter (mm)
- Alle Maßangaben unterliegen einer Toleranz von  $\pm 2$  mm
- Technische Änderungen vorbehalten. Für Irrtümer und Druckfehler übernehmen wir keine Haftung

# Primus \_ RP

## Aufmaß

### Alle Primus Fensterlösungen sind Maß-Anfertigungen

Dafür ist ein exaktes Aufmaß erforderlich.

### Aufmaßanforderung Fensterlösung RP 488

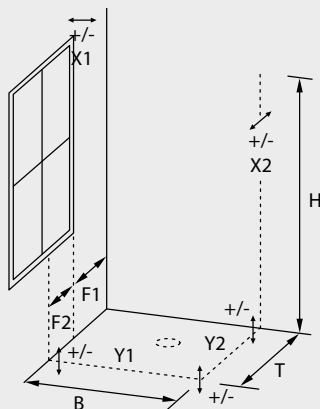
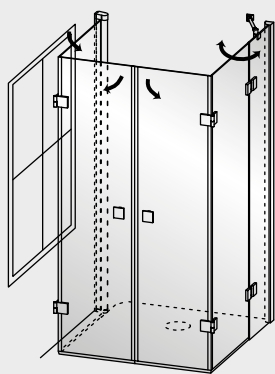

- F1: Maß Wand bis Fensterlaibung
- F2: Maß Fensterlaibung bis Bodenfuge
- H: Mögliche Höhe messen (Standard 2000 mm)
- B: Fugenmaß/Wanneneinbaumaß messen
- T: Fugenmaß/Wanneneinbaumaß messen
- X1: Wand links auf Lotabweichung prüfen
- X2: Wand rechts auf Lotabweichung prüfen
- Y1: Boden/Wanne auf Gefälle prüfen
- Y2: Boden/Wanne auf Gefälle prüfen

### Hinweise zum Aufmaß

Für die Anfertigung der RP 488 ist ein genaues Aufmaß erforderlich und alle relevanten Maße und Gegebenheiten müssen genau erfasst werden.

Zur Bestellung ist eine eindeutige Aufmaß-Skizze erforderlich. Fotos der Situation sind sehr vorteilhaft und machen eine Einschätzung durch das Team von Reichel einfacher.

### Folgende Hinweise sind generell zu beachten und anzugeben:

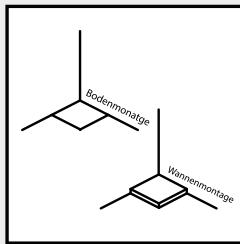

**Wird die Abtrennung auf eine Wanne (auch bodeneben) oder direkt auf den Boden gebaut?**

Wannen- oder Bodenmontage angeben (siehe Seite 46+47)  
Wanneneinbaumaße oder Fugenmaße (Außenkante) mitteilen

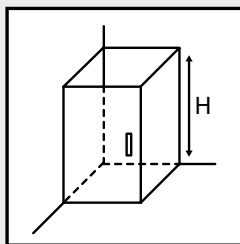

**Mögliche Höhe der Abtrennung prüfen.**

Alle eventuell einschränkenden Faktoren beachten. Dies kann die Höhe des Fliesen spiegels, Deckenhöhe, Dachschrägen, Balken etc. sein. Im Standard wird die Serie Primus\_RP in Höhe 2000 mm (Badewannenaufsätze 1500 mm) geliefert.

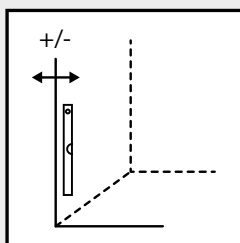

**Sind die Wände im Bereich der Befestigungen (Scharniere, Winkel, Profile) ohne Absatz, lotrecht und durchgehend?**

Abweichungen vom Lot sind unbedingt anzugeben. Zudem prüfen, ob die Wände keine Dellen oder Ausbuchtungen aufweisen. Ist die Abtrennung im vorgesehenen Bereich zu befestigen oder muss die Abtrennung versetzt platziert werden oder Sonderanschlüsse gefertigt werden.

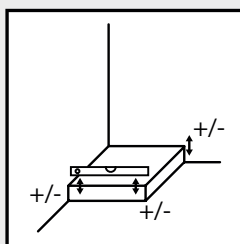

**Sitzt die Wanne waagrecht / ist der Boden im Bereich der Abtrennung waagrecht ?**

Abweichungen von der Waagerechten sind unbedingt anzugeben. Unbedingt angeben, wenn der Nassbereich vertieft zum Außenboden ist.

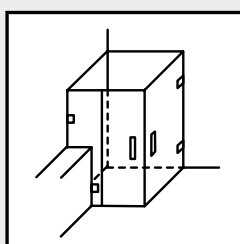

**Bauliche Gegebenheiten beachten.**

Alle baulichen Gegebenheiten wie Sockel, Ecken, nebenstehende Badewanne etc. sind genau aufzumessen und auf der Aufmaßskizze zu vermerken. Es ist zudem von Vorteil, wenn die Größe und Position von Armatur, WC, Waschtisch oder Möbel ebenfalls angegeben werden, wenn diese sich auf die Ausführung der Duschatrennung auswirken.

# STYLE



## GLASDUSCHEN Serie STYLE

---

## Serienmerkmale

### **Style \_ RS**

---

Frei begehbare Echtglasabtrennungen

Geeignet für den barrierefreien Duschbereich oder zur Montage auf Wanne.

- Standardhöhe 2000 mm
- Modelle RS 604, RS 614, RS 615, RS 624 mit Drehflügel, RS 613 mit Pendelflügel ausgestattet
- Einscheiben-Sicherheitsglas ESG, 8 mm Fest- und Seitenwandscheiben, 6 mm Drehflügelscheiben, inkl. Reichel Top-Clean RTC Glasbeschichtung
- Durchgängiges Dichtprofil im Drehbereich
- Griffe im Scharnierdesign mit Puffereinlage
- Aussteifungs-Konsolen in Länge kürzbar, im Winkel zur Wand variabel
- Hoher Vorfertigungsgrad für schnelle und exakte Montage
- Große Modellpalette, freistehende Wände, sowie Modelle mit Drehflügel oder Spritzschutzteilen

### **Scharniere und Eckbeschläge**

---

- Metallbeschläge, verchromt
- Pendelbeschläge bei Aufnahme neuer Modelle
- Scharniere für Drehflügel mit Hebe-Senktechnik, Eckbeschläge auch für Sonderwinkel
- Modernes, markantes Design der Beschläge und Griffe mit glatten Flächen für leichte Reinigung
- Glasbefestigungs-Einsätze innen flächenbündig, für leichte Pflege
- Hebe-Senktechnik im unteren und oberen Scharnier, mit Zwischenabsenkung bei 90°-Öffnung
- Durchgängige Dichtung im Scharnierbereich für hohe Dichtheit und Pflegeleichtigkeit
- Aushebe-Sicherung gegen ungewolltes Ausheben der Flügel
- Baugleiches Scharnier bei allen Modellen

### **Wand-Klemmprofil**

---

- Solides Wand-Klemmprofil mit hoher Montagefreundlichkeit, zum Einsatz von 8 mm ESG
- Modernes, markantes Design, glatte Flächen für leichte Reinigung
- Ausfallsicherung in oberer Profilabdeckung
- Durchgängige Steckdichtung innen, bildet einen sauberen Übergang von Glas zu Aluminium
- Breitenverstellung bis 25 mm im Profil
- Befestigungslöcher, Stell- und Klemmschrauben einfach zu erreichen
- Ausrichtung der Glasscheibe parallel zum Wannrand oder Bodenfuge möglich
- Alternativ: schmales U-Profil zur Wandbefestigung



## Wannenmontage

### Draufsicht



Abb. RS 612 L

Auf den Modellseiten der Preisliste gibt es separate Tabellen für **Wannenmontage** und **Bodenmontage**.

#### Wannenmontage

Die Abtrennung wird **auf die Duschwanne** gesetzt und um das in der Montagezeichnung angegebene Maß (a) von der Wannenkante nach innen montiert. Dies gilt auch für bodeneben montierte Duschwannen.

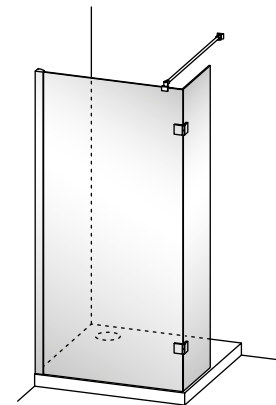
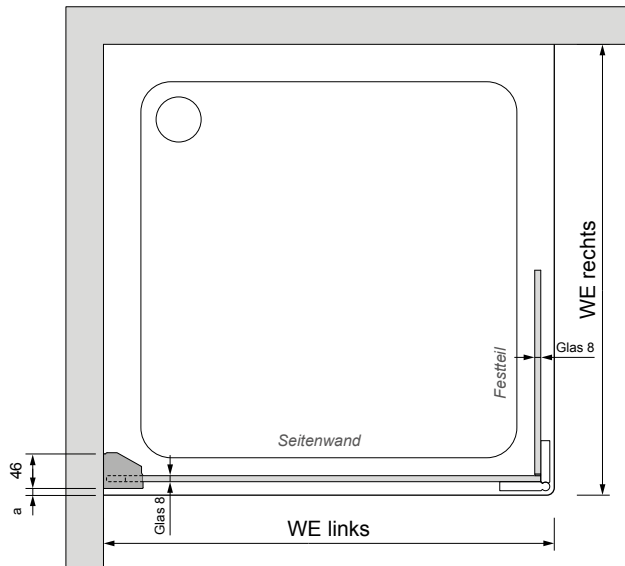
#### Wanneneinbaumaß WE

Bei allen Ecklösungen:

WE = Maß von Wand bis gegenüberliegende Wannenkante

Bei Nischenlösungen:

WE = Maß von Wand bis Wand

#### Größen

Auf den Modellseiten der Preisliste sind die unterschiedlichen Maßbereiche für die generell als Maßanfertigung gebaute Abtrennung ersichtlich.

Der Bestellung ist grundsätzlich eine genaue Aufmaßskizze mit allen für die Fertigung und Montage relevanten Maßen (Wanneneinbaumaßen WE, Fliesenspiegel, Abweichungen von Lot und Waage) beizufügen.

### Querschnitte

#### Seitenwand / Festteil

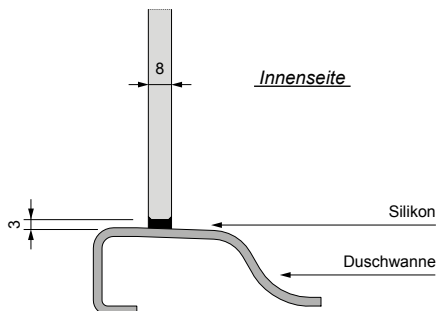

# Bodenmontage

## Draufsicht

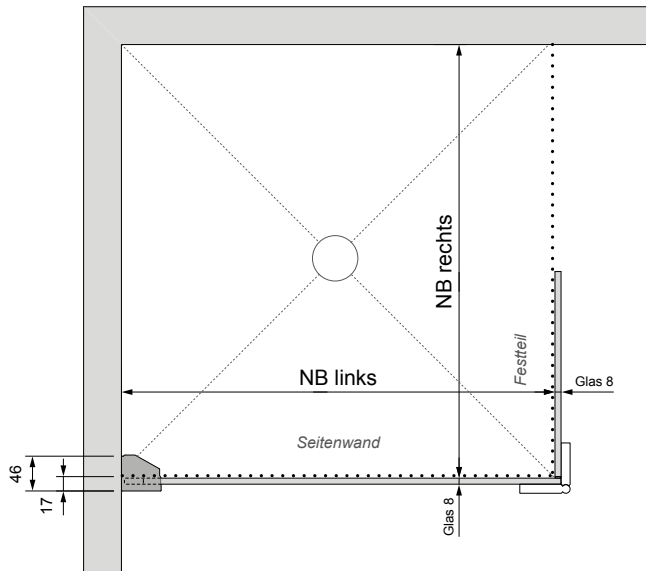

## Querschnitte

### Seitenwand / Festteil



Abb. RS 612 L

Auf den Modellseiten der Preisliste gibt es separate Tabellen für **Wannenmontage** und **Bodenmontage**.

### Bodenmontage

Wenn keine andere Montageposition verlangt wird, wird die Abtrennung unmittelbar vor dem Nassbereich NB auf den ebenen Boden montiert. Wenn eine Fliesentrennfuge zwischen Nass- und Außenbereich existiert, werden die Innenflächen der Glasscheiben an der Außenkante der Fuge positioniert.

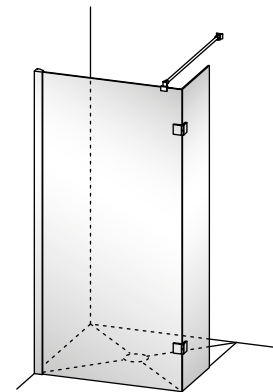
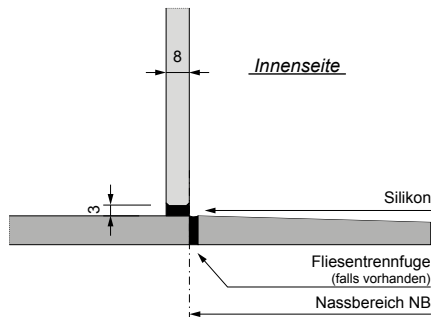
Genauere Maßangaben dazu sind in der Montagezeichnung ersichtlich.

### Nassbereich NB

Bei allen Ecklösungen:

NB = Maß von Wand bis Außenkante gegenüberliegende Fliesentrennfuge bzw. Innenkante Glasscheibe

Bei Nischenlösungen:

NB/WE = Maß von Wand bis Wand

### Größen

Auf den Modellseiten der Preisliste sind die unterschiedlichen Maßbereich für die generell als Maßanfertigung gebaute Abtrennung ersichtlich.

Der Bestellung ist grundsätzlich eine genaue Aufmaßskizze mit allen für die Fertigung und Montage relevanten Maßen (Nassbereich NB, Fliesenspiegel, Abweichungen vom Lot und Waage) beizufügen.

## Modellübersicht

### Freistehend - vor Wand

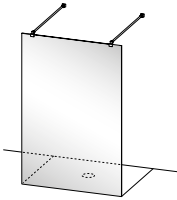

RS 600  
Seite 125

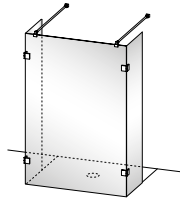

RS 602  
Seite 126

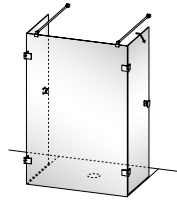

RS 604  
Seite 127

### Ecke

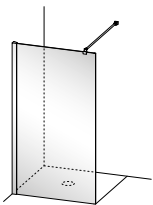

RS 610  
Seite 129

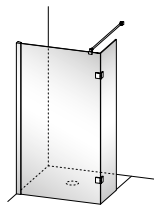

RS 612  
Seite 130

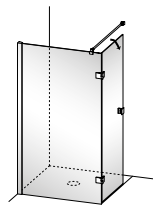

RS 614  
Seite 131

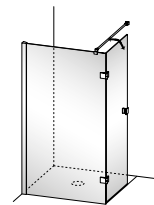

RS 613  
Seite 132

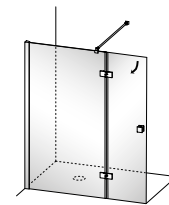

RS 615  
Seite 133

### Walk in

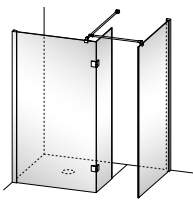

RS 616  
Seite 134

### L-Form

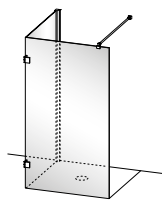

RS 620  
Seite 135

### U-Form

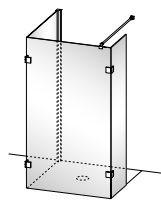

RS 622  
Seite 136

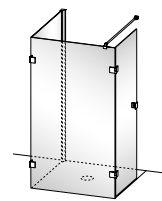

RS 624  
Seite 137

### Walk in - vor Wand

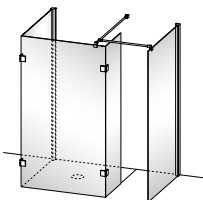

RS 626  
Seite 138

### Einzelgläser



RS Einzelgläser  
Seite 139

### Zubehör

Seite 140

Glaselement RS 600	WE Wanneneinbaumaß	Artikelnummer	Preis ET2 glatt, hell - RTC Höhe 2000 mm
	NB Nassbereich		

### Glaselement



Abb. RS 600

### Draufsicht Einbausituation

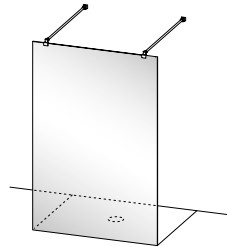
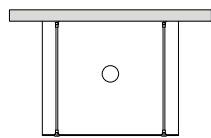

### Standard:

Beschläge und Abdeckungen C74 chrom, hochglanz  
Echtglas ET2 glatt, hell - 8 mm mit Reichel Top Clean  
Glashöhe 2000 mm

Lieferung mit Querkonsolen (C74 chrom, hochglanz)  
Länge 1200 mm.

### Wannenmontage - WE

bis 1000	RS 600 - 1000	853,-
bis 1200	RS 600 - 1200	1.007,-
bis 1400	RS 600 - 1400	1.224,-
bis 1600	RS 600 - 1600	1.389,-

### Bodenmontage - NB

bis 1000	RS 600 - B - 1000	853,-
bis 1200	RS 600 - B - 1200	1.007,-
bis 1400	RS 600 - B - 1400	1.224,-
bis 1600	RS 600 - B - 1600	1.389,-

### Sondermaße - Bitte Aufmaß beifügen! (Aufpreis auf nächstliegende Normbreite)

300 - 1600	Höhe bis 2200	RS 600 - Son1	+ 229,-
------------	---------------	---------------	---------

### Farben

• Beschläge und Abdeckungen: chrom, satin	<b>C70</b>	ohne Aufpreis
• Beschläge und Abdeckungen: chrom, hochglanz	<b>C74</b>	Standard
• Beschläge und Abdeckungen: schwarz, matt	<b>C84</b>	+ 127,-

### Echtglasvarianten (ESG) mit Glasveredelung Reichel Top Clean - RTC

• glatt, hell	<b>ET2</b>	Standard
• Klaris Plus, hell (Glasveredelung integriert - kein RTC)	<b>KP1</b>	+ 253,-
• Teilsatin, hell (Dekorhöhe: Mittleres Drittel)	<b>ES5</b>	+ 242,-
• Satin-Verlauf, hell (Dekor: Mittig nach oben und unten regressiv auslaufend)	<b>ES9</b>	+ 330,-
• Satin, hell	<b>ES8</b>	+ 330,-
• Dekor „Marmorita“ außen, mattweiß (max. Größe je Scheibe 1600 x 2100 mm)	<b>EM6</b>	+ 242,-
• Dekor „Elements“ außen, mattweiß (max. Größe je Scheibe 1600 x 2400 mm)	<b>EE7</b>	+ 242,-
• Chinchilla, hell	<b>CT4</b>	+ 306,-
• Carré, hell	<b>CW9</b>	+ 306,-
• Weitere Glasvarianten und -dekore auf Anfrage (siehe Seite 286)		

### Schrägen und Ausschnitte

• Je Scheibenschrägschnitt	<b>SOND</b>	+ 242,-
• Je Ausschnitt	<b>SOND</b>	+ 242,-

### Zubehör (mehr ab Seite 140)

- **Glaskanten-Schutzprofile** für die senkrechten Glaskanten.



<b>RS KS 42 - E71</b>	+ 122,-
<b>RS KS 42 - G71</b>	+ 122,-
<b>RS KS 42 - C84</b>	+ 122,-
<b>RS KS 42 - C74</b>	+ 236,-
(C74 nur Höhe 2000 mm)	

- **Badetuchhalter** innen glasbündig. Montagehöhe 500 mm ab Oberkante Glasscheibe. Andere Höhe ohne Aufpreis möglich. Farbe wie Seitenwand  
Muss mit Seitenwand bestellt werden - nicht nachrüstbar.

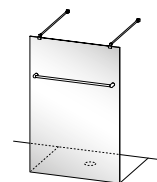

<b>RS ZB 19 - E71</b>	+ 145,-
<b>RS ZB 19 - G71</b>	+ 145,-
<b>RS ZB 19 - C84</b>	+ 145,-
<b>RS ZB 19 - C74</b>	+ 194,-

### Bestellbeispiel:

Artikelnummer	Farbe	Glas-variante	Glas-veredelung
<b>RS 600 - 1200</b>		<b>ET2</b>	<b>RTC</b>

- Preise in EUR, zzgl. MwSt.
- Maßangaben in Millimeter (mm)
- Alle Maßangaben unterliegen einer Toleranz von  $\pm 2$  mm
- Technische Änderungen vorbehalten. Für Irrtümer und Druckfehler übernehmen wir keine Haftung

# Style \_ RS

## Freistehend mit Festteilen - vor Wand, Höhe 2000 mm

Glaselement mit Festteilen RS 602	WE Wanneneinbaumaß	Tiefe		Artikelnummer	Preis C74 chrom hochglanz ET2 glatt, hell - RTC Höhe 2000 mm
	NB Nassbereich	T1	T2		

### Glaselement mit Festteil links und rechts



Abb. RS 602

### Draufsicht Einbausituation

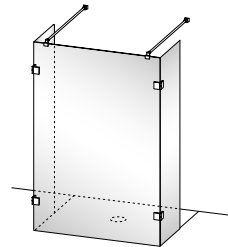
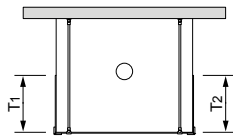

Standard:  
Beschläge und  
Abdeckungen C74 chrom, hochglanz  
Echtglas ET2 glatt, hell - 8 mm  
mit Reichel Top Clean  
Glashöhe 2000 mm

Lieferung mit Querkonsolen  
(C74 chrom, hochglanz)  
Länge 1200 mm

### Wannenmontage - WE

bis 1000	300 bis 700	300 bis 700	RS 602 - 1000	1.722,-
bis 1200			RS 602 - 1200	1.861,-
bis 1400			RS 602 - 1400	2.091,-
bis 1600			RS 602 - 1600	2.282,-

### Bodenmontage - NB

bis 1000	300 bis 700	300 bis 700	RS 602 - B - 1000	1.722,-
bis 1200			RS 602 - B - 1200	1.861,-
bis 1400			RS 602 - B - 1400	2.091,-
bis 1600			RS 602 - B - 1600	2.282,-

### Sondermaße - Bitte Aufmaß beifügen! (Aufpreis auf nächstliegende Normbreite)

300 - 1600	300 - 700	300 - 700	Höhe 2000	RS 602 - Son1	+ 161,-
			Höhe bis 2200	RS 602 - Son2	+ 319,-

### Farben

• Beschläge und Abdeckungen: chrom, satin	<b>C70</b>	ohne Aufpreis
• Beschläge und Abdeckungen: chrom, hochglanz	<b>C74</b>	Standard
• Beschläge und Abdeckungen: schwarz, matt	<b>C84</b>	+ 230,-

### Echtglasvarianten (ESG) mit Glasveredelung Reichel Top Clean - RTC

• glatt, hell	<b>ET2</b>	Standard
• Klaris Plus, hell (Glasveredelung integriert - kein RTC)	<b>KP1</b>	+ 391,-
• Teilsatin, hell (Dekorhöhe: Mittleres Drittel)	<b>ES5</b>	+ 323,-
• Satin-Verlauf, hell (Dekor: Mittig nach oben und unten regressiv auslaufend)	<b>ES9</b>	+ 509,-
• Satin, hell	<b>ES8</b>	+ 509,-
• Dekor „Marmor“ außen, mattweiß (max. Größe je Scheibe 1600 x 2100 mm)	<b>EM6</b>	+ 323,-
• Dekor „Elements“ außen, mattweiß (max. Größe je Scheibe 1600 x 2400 mm)	<b>EE7</b>	+ 323,-
• Chinchilla, hell	<b>CT4</b>	+ 446,-
• Carré, hell	<b>CW9</b>	+ 446,-
• Weitere Glasvarianten und -dekore auf Anfrage (siehe Seite 286)		

### Schrägen und Ausschnitte

• Je Scheibenschrägschnitt	<b>SOND</b>	+ 242,-
• Je Ausschnitt	<b>SOND</b>	+ 242,-

### Zubehör (mehr ab Seite 140)

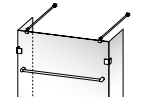
• <b>Glaskanten-Schutzprofile</b> für die äußeren senkrechten Glaskanten der Festteile.		<b>RS KS 42 - E71</b>	+ 122,-
		<b>RS KS 42 - G71</b>	+ 122,-
		<b>RS KS 42 - C84</b>	+ 122,-
		<b>RS KS 42 - C74</b>	+ 236,-
		(C74 nur Höhe 2000 mm)	
• <b>Badetuchhalter</b> innen glasbündig. Montagehöhe 500 mm ab Oberkante Glasscheibe. Andere Höhe ohne Aufpreis möglich. Farbe wie Seitenwand Muss mit Seitenwand bestellt werden - nicht nachrüstbar.		<b>RS ZB 19 - E71</b>	+ 145,-
		<b>RS ZB 19 - G71</b>	+ 145,-
		<b>RS ZB 19 - C84</b>	+ 145,-
		<b>RS ZB 19 - C74</b>	+ 194,-

### Bestellbeispiel:

Artikelnummer	Farbe	Glas- variante	Glas- veredelung
<b>RS 602 - 1400</b>	<b>C74</b>	<b>ET2</b>	<b>RTC</b>

- Preise in EUR, zzgl. MwSt.
- Maßangaben in Millimeter (mm)
- Alle Maßangaben unterliegen einer Toleranz von  $\pm 2$  mm
- Technische Änderungen vorbehalten. Für Irrtümer und Druckfehler übernehmen wir keine Haftung

## Freistehend mit Drehflügeln - vor Wand, Höhe 2000 mm

Glaselement mit Drehflügeln RS 604	WE Wanneneinbaumaß	Türflügel		Artikelnummer	Preis C74 chrom hochglanz ET2 glatt, hell - RTC Höhe 2000 mm
	NB Nassbereich	F1	F2		

### Glaselement mit Drehflügel links und rechts



Abb. RS 604

### Draufsicht Einbausituation

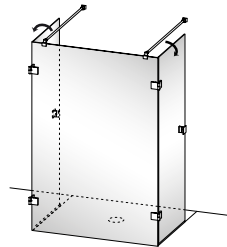
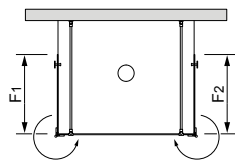

**Standard:**  
 Beschläge und Abdeckungen C74 chrom, hochglanz  
 Echtglas ET2 glatt, hell - mit Reichel Top Clean  
 Festteile 8 mm; Flügel 6 mm  
 Glashöhe 2000 mm

Flügelöffnung:  
 Nach außen

Lieferung mit Querkonsolen  
 (C74 chrom, hochglanz)  
 Länge 1200 mm.

<b>Wannenmontage - WE</b>					
bis 1000	300 bis 700	300 bis 700	RS 604 -	1000	1.901,-
bis 1200			RS 604 -	1200	2.027,-
bis 1400			RS 604 -	1400	2.283,-
bis 1600			RS 604 -	1600	2.474,-
<b>Bodenmontage - NB</b>					
bis 1000	300 bis 700	300 bis 700	RS 604 - B -	1000	1.901,-
bis 1200			RS 604 - B -	1200	2.027,-
bis 1400			RS 604 - B -	1400	2.283,-
bis 1600			RS 604 - B -	1600	2.474,-
<b>Sondermaße - Bitte Aufmaß beifügen! (Aufpreis auf nächstliegende Normbreite)</b>					
300 - 1600	300 - 700	300 - 700	Höhe 2000	RS 604 - Son1	+ 161,-
			Höhe bis 2200	RS 604 - Son2	+ 319,-

### Farben

- Beschläge und Abdeckungen: chrom, satin **C70** ohne Aufpreis
- Beschläge und Abdeckungen: chrom, hochglanz **C74** Standard
- Beschläge und Abdeckungen: schwarz, matt **C84** + 230,-

### Echtglasvarianten (ESG) mit Glasveredelung Reichel Top Clean - RTC

- glatt, hell **ET2** Standard
- Klaris Plus, hell (Glasveredelung integriert - kein RTC) **KP1** + 391,-
- Teilsatin, hell (Dekorhöhe: Mittleres Drittel) **ES5** + 323,-
- Satin-Verlauf, hell (Dekor: Mittig nach oben und unten regressiv auslaufend) **ES9** + 509,-
- Satin, hell **ES8** + 509,-
- Dekor „Marmorä“ außen, mattweiß (max. Größe je Scheibe 1600 x 2100 mm) **EM6** + 323,-
- Dekor „Elements“ außen, mattweiß (max. Größe je Scheibe 1600 x 2400 mm) **EE7** + 323,-
- Chinchilla, hell **CT4** + 446,-
- Carré, hell **CW9** + 446,-
- Weitere Glasvarianten und -dekore auf Anfrage (siehe Seite 286)

### Schrägen und Ausschnitte

- Je Scheibenschrägschnitt **SOND** + 242,-
- Je Ausschnitt **SOND** + 242,-

### Zubehör (mehr ab Seite 140)

- **Glaskanten-Schutzprofile** für die äußeren senkrechten Glaskanten der Drehflügel.



- RS KS 42 - E71** + 122,-
  - RS KS 42 - G71** + 122,-
  - RS KS 42 - C84** + 122,-
  - RS KS 42 - C74** + 236,-
- (C74 nur Höhe 2000 mm)

### Bestellbeispiel:

Artikelnummer	Farbe	Glas-variante	Glas-veredelung
<b>RS 604 - 1400</b>	<b>C74</b>	<b>ET2</b>	<b>RTC</b>

- Preise in EUR, zzgl. MwSt.
- Maßangaben in Millimeter (mm)
- Alle Maßangaben unterliegen einer Toleranz von  $\pm 2$  mm
- Technische Änderungen vorbehalten. Für Irrtümer und Druckfehler übernehmen wir keine Haftung

# Style \_ RS



## Ecklösung Seitenwand, Höhe 2000 mm

Seitenwand RS 610	WE Wanneneinbaumaß	Artikelnummer		Preis Eloxal G71 silber, glanz ET2 glatt, hell - RTC Höhe 2000 mm
	NB Nassbereich	links	rechts	

### Seitenwand



Abb. RS 610 L

### Draufsicht Einbausituation

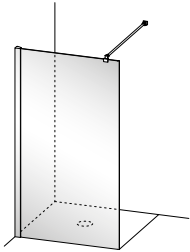
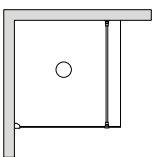

### Standard:

Profile Eloxal G71 silber, glanz  
Beschläge und  
Abdeckungen C74 chrom, hochglanz  
Echtglas ET2 glatt, hell - 8 mm  
mit Reichel Top Clean  
Glashöhe 2000 mm

Lieferung mit Querkonsole  
(C74 chrom, hochglanz)  
Länge 1200 mm

### Wannenmontage - WE

bis 1000	RS 610 L - 1000	RS 610 R - 1000	853,-
bis 1200	RS 610 L - 1200	RS 610 R - 1200	1.007,-
bis 1400	RS 610 L - 1400	RS 610 R - 1400	1.224,-
bis 1600	RS 610 L - 1600	RS 610 R - 1600	1.389,-

### Bodenmontage - NB

bis 1000	RS 610 L - B - 1000	RS 610 R - B - 1000	853,-
bis 1200	RS 610 L - B - 1200	RS 610 R - B - 1200	1.007,-
bis 1400	RS 610 L - B - 1400	RS 610 R - B - 1400	1.224,-
bis 1600	RS 610 L - B - 1600	RS 610 R - B - 1600	1.389,-

### Sondermaße - Bitte Aufmaß beifügen! (Aufpreis auf nächstliegende Normbreite)

300 - 1600	Höhe bis 2200	RS 610 L - Son1	RS 610 R - Son1	+ 229,-
------------	---------------	-----------------	-----------------	---------

### Farben

- Profile: silber, matt; Beschläge und Abdeckungen: chrom, satin **E71** ohne Aufpreis
- Profile: silber, glanz; Beschläge und Abdeckungen: chrom, hochglanz **G71** Standard
- Profile: schwarz, matt; Beschläge und Abdeckungen: schwarz, matt **C84** + 127,-
- Profile: chrom, hochglanz; Beschläge und Abdeckungen: chrom, hochglanz **C74** + 147,-  
(nur Höhe 2000 mm)  
(Abdeckprofil innen und Schwalprofil G71 silber, glanz)

### Echtglasvarianten (ESG) mit Glasveredelung Reichel Top Clean - RTC

- glatt, hell **ET2** Standard
- Klaris Plus, hell (Glasveredelung integriert - kein RTC) **KP1** + 253,-
- Teilsatin, hell (Dekorhöhe: Mittleres Drittel) **ES5** + 242,-
- Satin-Verlauf, hell (Dekor: Mittig nach oben und unten regressiv auslaufend) **ES9** + 330,-
- Satin, hell **ES8** + 330,-
- Dekor „Marmorä“ außen, mattweiß (max. Größe je Scheibe 1600 x 2100 mm) **EM6** + 242,-
- Dekor „Elements“ außen, mattweiß (max. Größe je Scheibe 1600 x 2400 mm) **EE7** + 242,-
- Chinchilla, hell **CT4** + 306,-
- Carré, hell **CW9** + 306,-
- Weitere Glasvarianten und -dekore auf Anfrage (siehe Seite 286)

### Schrägen und Ausschnitte

- Je Scheibenschrägschnitt **SOND** + 242,-
- Je Ausschnitt **SOND** + 242,-

### Zubehör (mehr ab Seite 140)

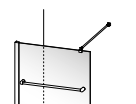
- **Glaskanten-Schutzprofil**  für die vordere senkrechte Glaskante.
  - RS KS 42 - E71** + 61,-
  - RS KS 42 - G71** + 61,-
  - RS KS 42 - C84** + 61,-
  - RS KS 42 - C74** + 117,-  
(C74 nur Höhe 2000 mm)
- **Badetuchhalter** innen glasbündig.  Montagehöhe 500 mm ab Oberkante Glasscheibe. Andere Höhe ohne Aufpreis möglich. Farbe wie Seitenwand. Muss mit Seitenwand bestellt werden - nicht nachrüstbar.
  - RS ZB 19 - E71** + 148,-
  - RS ZB 19 - G71** + 148,-
  - RS ZB 19 - C84** + 148,-
  - RS ZB 19 - C74** + 194,-

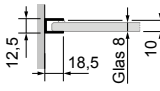
- **Wandanschluss U-Profil**  Zur Befestigung von Seitenwänden. Für Glasstärke 8 mm.

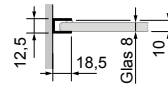

### Minderpreis

- RS UP 20 - E71** - 84,-
- RS UP 20 - G71** - 84,-
- RS UP 20 - C84** - 84,-
- RS UP 20 - C74** - 48,-  
(C74 nur Höhe 2000 mm)

- **Framed gerahmte Ausführung**  Umlaufend in U-Profil Rahmen gefasst

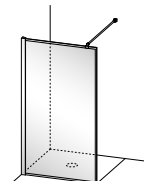

- RS FR1 - E71** + 200,-
- RS FR1 - G71** + 200,-
- RS FR1 - C84** + 200,-  
weitere Farbe auf Anfrage

- Preise in EUR, zzgl. MwSt.
- Maßangaben in Millimeter (mm)
- Alle Maßangaben unterliegen einer Toleranz von  $\pm 2$  mm
- Technische Änderungen vorbehalten. Für Irrtümer und Druckfehler übernehmen wir keine Haftung

# Style \_ RS

## Ecklösung Seitenwand mit Festteil, Höhe 2000 mm

Seitenwand mit Festteil RS 612	WE Wannenreinbaumaß	T Tiefe	Artikelnummer		Preis Eloxal G71 silber, glanz ET2 glatt, hell - RTC Höhe 2000 mm
	NB Nassbereich		links	rechts	
<b>Seitenwand mit Festteil</b>					
<b>Wannenmontage - WE</b>					
bis 1000	300 - 700		RS 612 L - 1000	RS 612 R - 1000	1.378,-
bis 1200			RS 612 L - 1200	RS 612 R - 1200	1.454,-
bis 1400			RS 612 L - 1400	RS 612 R - 1400	1.734,-
bis 1600			RS 612 L - 1600	RS 612 R - 1600	1.901,-
<b>Bodenmontage - NB</b>					
bis 1000	300 - 700		RS 612 L - B - 1000	RS 612 R - B - 1000	1.378,-
bis 1200			RS 612 L - B - 1200	RS 612 R - B - 1200	1.454,-
bis 1400			RS 612 L - B - 1400	RS 612 R - B - 1400	1.734,-
bis 1600			RS 612 L - B - 1600	RS 612 R - B - 1600	1.901,-
<b>Sondermaße - Bitte Aufmaß beifügen! (Aufpreis auf nächstliegende Normbreite)</b>					
300 - 1600	300 - 700		Höhe bis 2200	RS 612 L/R - Son2	+ 263,-



Abb. RS 612 L

Draufsicht Einbausituation

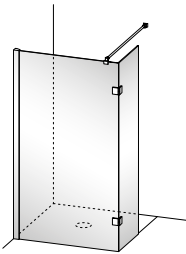
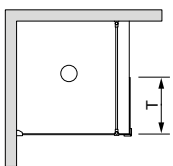

**Standard:**  
Profile Eloxal G71 silber, glanz  
Beschläge und  
Abdeckungen C74 chrom, hochglanz  
Echtglas ET2 glatt, hell - 8 mm  
mit Reichel Top Clean  
Glashöhe 2000 mm

Lieferung mit Querkonsole  
(C74 chrom, hochglanz)  
Länge 1200 mm

### Farben

- Profile: silber, matt; Beschläge und Abdeckungen: chrom, satin **E71** ohne Aufpreis
- Profile: silber, glanz; Beschläge und Abdeckungen: chrom, hochglanz **G71** Standard
- Profile: schwarz, matt; Beschläge und Abdeckungen: schwarz, matt **C84** + 167,-
- Profile: chrom, hochglanz; Beschläge und Abdeckungen: chrom, hochglanz **C74** + 147,-  
(nur Höhe 2000 mm)  
(Abdeckprofil innen und Schwallprofil G71 silber, glanz)

### Echtglasvarianten (ESG) mit Glasveredelung Reichel Top Clean - RTC

- glatt, hell **ET2** Standard
- Klaris Plus, hell (Glasveredelung integriert - kein RTC) **KP1** + 345,-
- Teilsatin, hell (Dekorhöhe: Mittleres Drittel) **ES5** + 297,-
- Satin-Verlauf, hell (Dekor: Mittig nach oben und unten regressiv auslaufend) **ES9** + 458,-
- Satin, hell **ES8** + 458,-
- Dekor „Marmor“ außen, mattweiß (max. Größe je Scheibe 1600 x 2100 mm) **EM6** + 297,-
- Dekor „Elements“ außen, mattweiß (max. Größe je Scheibe 1600 x 2400 mm) **EE7** + 297,-
- Chinchilla, hell **CT4** + 357,-
- Carré, hell **CW9** + 357,-
- Weitere Glasvarianten und -dekore auf Anfrage (siehe Seite 286)

### Schrägen und Ausschnitte

- Je Scheibenschrägschnitt **SOND** + 242,-
- Je Ausschnitt **SOND** + 242,-

### Zubehör (mehr ab Seite 140)

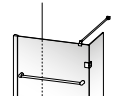
- **Glaskanten-Schutzprofil**  für die vordere senkrechte Glaskante des Festteils.  
**RS KS 42 - E71** + 61,-  
**RS KS 42 - G71** + 61,-  
**RS KS 42 - C84** + 61,-  
**RS KS 42 - C74** + 117,-  
(C74 nur Höhe 2000 mm)
- **Badetuchhalter** innen glasbündig. Montagehöhe 500 mm ab Oberkante Glasscheibe. Andere Höhe ohne Aufpreis möglich. Farbe wie Seitenwand. Muss mit Seitenwand bestellt werden - nicht nachrüstbar.   
**RS ZB 19 - E71** + 148,-  
**RS ZB 19 - G71** + 148,-  
**RS ZB 19 - C84** + 148,-  
**RS ZB 19 - C74** + 194,-

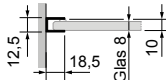
- **Wandanschluss U-Profil**  Zur Befestigung von Seitenwänden. Für Glasstärke 8 mm.

### Minderpreis

- RS UP 20 - E71** - 84,-
- RS UP 20 - G71** - 84,-
- RS UP 20 - C84** - 84,-
- RS UP 20 - C74** - 48,-  
(C74 nur Höhe 2000 mm)

### Bestellbeispiel:

Artikelnummer	Farbe	Glas-variante	Glas-veredelung
RS 612 L - 1000	G71	ET2	RTC

- Preise in EUR, zzgl. MwSt.
- Maßangaben in Millimeter (mm)
- Alle Maßangaben unterliegen einer Toleranz von  $\pm 2$  mm
- Technische Änderungen vorbehalten. Für Irrtümer und Druckfehler übernehmen wir keine Haftung

## Ecklösung Seitenwand mit Drehflügel, Höhe 2000 mm

Seitenwand mit Drehflügel RS 614	WE Wanneneinbaumaß	F Türflügel	Artikelnummer		Preis Eloxal G71 silber, glanz ET2 glatt, hell - RTC Höhe 2000 mm
	NB Nassbereich		links	rechts	

### Seitenwand mit Drehflügel



Abb. RS 614 L

### Draufsicht Einbausituation

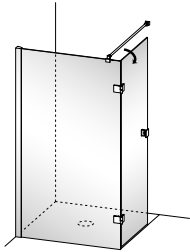
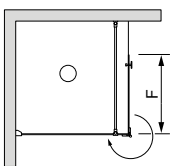

### Standard:

Profil Eloxal G71 silber, glanz  
Beschlüge und Abdeckungen C74 chrom, hochglanz  
Echtglas ET2 glatt, hell - mit Reichel Top Clean  
Festteile 8 mm; Flügel 6 mm  
Glashöhe 2000 mm

### Flügelöffnung:

Nach außen 270° von abgewinkelter Schließposition  
Lieferung mit Querkonsole (C74 chrom, hochglanz)  
Länge 1200 mm

Wannenmontage - WE				
bis 1000	300 - 700	RS 614 L - 1000	RS 614 R - 1000	1.466,-
bis 1200		RS 614 L - 1200	RS 614 R - 1200	1.543,-
bis 1400		RS 614 L - 1400	RS 614 R - 1400	1.837,-
bis 1600		RS 614 L - 1600	RS 614 R - 1600	2.027,-
Bodenmontage - NB				
bis 1000	300 - 700	RS 614 L - B - 1000	RS 614 R - B - 1000	1.466,-
bis 1200		RS 614 L - B - 1200	RS 614 R - B - 1200	1.543,-
bis 1400		RS 614 L - B - 1400	RS 614 R - B - 1400	1.837,-
bis 1600		RS 614 L - B - 1600	RS 614 R - B - 1600	2.027,-
Sondermaße - Bitte Aufmaß beifügen! (Aufpreis auf nächstliegende Normbreite)				
300 - 1600	300 - 700	Höhe bis 2200	RS 614 L/R - Son2	+ 263,-

### Farben

• Profile: silber, matt; Beschlüge und Abdeckungen: chrom, satin	<b>E71</b>	ohne Aufpreis
• Profile: silber, glanz; Beschlüge und Abdeckungen: chrom, hochglanz	<b>G71</b>	Standard
• Profile: schwarz, matt; Beschlüge und Abdeckungen: schwarz, matt	<b>C84</b>	+ 167,-
• Profile: chrom, hochglanz; Beschlüge und Abdeckungen: chrom, hochglanz (nur Höhe 2000 mm) (Abdeckprofil innen und Schwallprofil G71 silber, glanz)	<b>C74</b>	+ 147,-

### Echtglasvarianten (ESG) mit Glasveredelung Reichel Top Clean - RTC

• glatt, hell	<b>ET2</b>	Standard
• Klaris Plus, hell (Glasveredelung integriert - kein RTC)	<b>KP1</b>	+ 345,-
• Teilsatin, hell (Dekorhöhe: Mittleres Drittel)	<b>ES5</b>	+ 297,-
• Satin-Verlauf, hell (Dekor: Mittig nach oben und unten regressiv auslaufend)	<b>ES9</b>	+ 458,-
• Satin, hell	<b>ES8</b>	+ 458,-
• Dekor „Marmor“ außen, mattweiß (max. Größe je Scheibe 1600 x 2100 mm)	<b>EM6</b>	+ 297,-
• Dekor „Elements“ außen, mattweiß (max. Größe je Scheibe 1600 x 2400 mm)	<b>EE7</b>	+ 297,-
• Chinchilla, hell	<b>CT4</b>	+ 357,-
• Carré, hell	<b>CW9</b>	+ 357,-
• Weitere Glasvarianten und -dekore auf Anfrage (siehe Seite 286)		

### Schrägen und Ausschnitte

• Je Scheibenschrägschnitt	<b>SOND</b>	+ 242,-
• Je Ausschnitt	<b>SOND</b>	+ 242,-

### Zubehör (mehr ab Seite 140)

• <b>Glaskanten-Schutzprofil</b> für die vordere senkrechte Glaskante des Drehflügels.		<b>RS KS 42 - E71</b>	+ 61,-
		<b>RS KS 42 - G71</b>	+ 61,-
		<b>RS KS 42 - C84</b>	+ 61,-
		<b>RS KS 42 - C74</b>	+ 117,-
		(C74 nur Höhe 2000 mm)	

- **Wandanschluss U-Profil**  
Zur Befestigung von Seitenwänden.  
Für Glasstärke 8 mm.

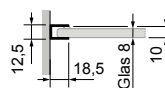

Minderpreis	
<b>RS UP 20 - E71</b>	- 84,-
<b>RS UP 20 - G71</b>	- 84,-
<b>RS UP 20 - C84</b>	- 84,-
<b>RS UP 20 - C74</b>	- 48,-
(C74 nur Höhe 2000 mm)	

### Bestellbeispiel:

Artikelnummer	Farbe	Glas-variante	Glas-veredelung
<b>RS 614 L - 1400</b>	<b>G71</b>	<b>ET2</b>	<b>RTC</b>

- Preise in EUR, zzgl. MwSt.
- Maßangaben in Millimeter (mm)
- Alle Maßangaben unterliegen einer Toleranz von  $\pm 2$  mm
- Technische Änderungen vorbehalten. Für Irrtümer und Druckfehler übernehmen wir keine Haftung

# Style \_ RS

## Ecklösung Seitenwand mit Pendelflügel, Höhe 2000 mm

Seitenwand mit Pendelflügel RS 613	WE Wanneneinbaumaß	F Flügel	Artikelnummer		Preis Eloxal G71 silber, glanz ET2 glatt, hell - RTC Höhe 2000 mm
	NB Nassbereich		links	rechts	
<b>Seitenwand mit Pendelflügel</b>	<b>Wannenmontage - WE</b>				
	bis 1000	300-700	RS 613 L - 1000	RS 613 R - 1000	1.466,-
	bis 1200		RS 613 L - 1200	RS 613 R - 1200	1.543,-
	bis 1400		RS 613 L - 1400	RS 613 R - 1400	1.837,-
	bis 1600		RS 613 L - 1600	RS 613 R - 1600	2.027,-
	<b>Bodenmontage - NB</b>				
	bis 1000	300-700	RS 613 L - B - 1000	RS 613 R - B - 1000	1.466,-
	bis 1200		RS 613 L - B - 1200	RS 613 R - B - 1200	1.543,-
	bis 1400		RS 613 L - B - 1400	RS 613 R - B - 1400	1.837,-
	bis 1600		RS 613 L - B - 1600	RS 613 R - B - 1600	2.027,-
<b>Sondermaße - Bitte Aufmaß beifügen! (Aufpreis auf nächstliegende Normbreite)</b>					
300 - 1600	300 - 700	Höhe bis 2200	RS 613 L/R - Son2	+ 263,-	



Abb. RS 613 L

Draufsicht Einbausituation

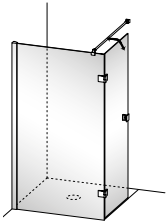
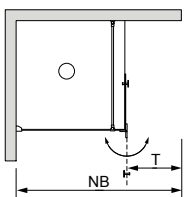

**Standard:**  
 Profile Eloxal G71 silber, glanz  
 Beschläge und Abdeckungen C74 chrom, hochglanz  
 Echtglas ET2 glatt, hell - 8 mm  
 mit Reichel Top Clean  
 Glashöhe 2000 mm

**Flügelöffnung:**  
 Nach innen 90°, nach außen 90° von  
 abgewinkelter Schließposition

Lieferung mit Querkonsole  
 (C74 chrom, hochglanz)  
 Länge 1200 mm

### Farben

- Profile: silber, matt; Beschläge und Abdeckungen: chrom, satin **E71** ohne Aufpreis
- Profile: silber, glanz; Beschläge und Abdeckungen: chrom, hochglanz **G71** Standard
- Profile: schwarz, matt; Beschläge und Abdeckungen: schwarz, matt **C84** + 167,-
- Profile: chrom, hochglanz; Beschläge und Abdeckungen: chrom, hochglanz **C74** + 147,-  
 (nur Höhe 2000 mm)  
 (Abdeckprofil innen und Schwallprofil G71 silber, glanz)

### Echtglasvarianten (ESG) mit Glasveredelung Reichel Top Clean - RTC

- glatt, hell **ET2** Standard
- Klaris Plus, hell (Glasveredelung integriert - kein RTC) **KP1** + 345,-
- Teilsatin, hell (Dekorhöhe: Mittleres Drittel) **ES5** + 297,-
- Satin-Verlauf, hell (Dekor: Mittig nach oben und unten regressiv auslaufend) **ES9** + 458,-
- Satin, hell **ES8** + 458,-
- Dekor „Marmor“ außen, mattweiß (max. Größe je Scheibe 1600 x 2100 mm) **EM6** + 297,-
- Dekor „Elements“ außen, mattweiß (max. Größe je Scheibe 1600 x 2400 mm) **EE7** + 297,-
- Chinchilla, hell **CT4** + 357,-
- Carré, hell **CW9** + 357,-
- Weitere Glasvarianten und -dekore auf Anfrage (siehe Seite 286)

### Schrägen und Ausschnitte

- Je Scheibenschrägschnitt **SOND** + 242,-
- Je Ausschnitt **SOND** + 242,-

### Zubehör (mehr ab Seite 140)

- **Glaskanten-Schutzprofil**  
 für die vordere senkrechte  
 Glaskante des Festteils.



- RS KS 42 - E71** + 61,-
- RS KS 42 - G71** + 61,-
- RS KS 42 - C84** + 61,-
- RS KS 42 - C74** + 117,-  
 (C74 nur Höhe 2000 mm)

### Minderpreis

- **Wandanschluss U-Profil**  
 Zur Befestigung von Seitenwänden.  
 Für Glasstärke 8 mm.



- RS UP 20 - E71** - 84,-
- RS UP 20 - G71** - 84,-
- RS UP 20 - C84** - 84,-
- RS UP 20 - C74** - 48,-  
 (C74 nur Höhe 2000 mm)

### Bestellbeispiel:

Artikelnummer	Farbe	Glas- variante	Glas- veredelung
RS 615 L - 1000	G71	ET2	RTC

- Preise in EUR, zzgl. MwSt.
- Maßangaben in Millimeter (mm)
- Alle Maßangaben unterliegen einer Toleranz von ± 2 mm
- Technische Änderungen vorbehalten. Für Irrtümer und Druckfehler übernehmen wir keine Haftung

## Ecklösung Seitenwand mit Pendelflügel, Höhe 2000 mm

Seitenwand mit Drehflügel RS 615	WE Wanneneinbaumaß	F Flügel	Artikelnummer		Preis Eloxal G71 silber, glanz ET2 glatt, hell - RTC Höhe 2000 mm
	NB Nassbereich		links	rechts	

### Seitenwand mit Drehflügel



Abb. RS 615 L

### Draufsicht Einbausituation

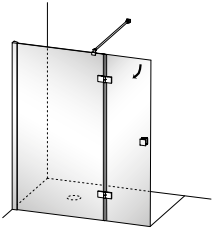
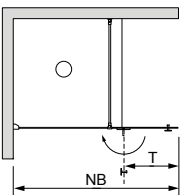

### Standard:

Profil Eloxal G71 silber, glanz  
 Beschläge und Abdeckungen C74 chrom, hochglanz  
 Echtglas ET2 glatt, hell - 8 mm  
 mit Reichel Top Clean  
 Glashöhe 2000 mm

### Flügelöffnung:

Nach außen 180°

Lieferung mit Querkonsole  
 (C74 chrom, hochglanz)  
 Länge 1200 mm

### Wannenmontage - WE

bis 1000	300-700	RS 615 L - 1000	RS 615 R - 1000	1.466,-
bis 1200		RS 615 L - 1200	RS 615 R - 1200	1.543,-
bis 1400		RS 615 L - 1400	RS 615 R - 1400	1.837,-
bis 1600		RS 615 L - 1600	RS 615 R - 1600	2.027,-

### Bodenmontage - NB

bis 1000	300-700	RS 615 L - B - 1000	RS 615 R - B - 1000	1.466,-
bis 1200		RS 615 L - B - 1200	RS 615 R - B - 1200	1.543,-
bis 1400		RS 615 L - B - 1400	RS 615 R - B - 1400	1.837,-
bis 1600		RS 615 L - B - 1600	RS 615 R - B - 1600	2.027,-

### Sondermaße - Bitte Aufmaß beifügen! (Aufpreis auf nächstliegende Normbreite)

300 - 1600	300 - 700	Höhe bis 2200	RS 615 L/R - Son2	+ 263,-
------------	-----------	---------------	-------------------	---------

### Farben

• Profile: silber, matt; Beschläge und Abdeckungen: chrom, satin	<b>E71</b>	ohne Aufpreis
• Profile: silber, glanz; Beschläge und Abdeckungen: chrom, hochglanz	<b>G71</b>	Standard
• Profile: schwarz, matt; Beschläge und Abdeckungen: schwarz, matt	<b>C84</b>	+ 167,-
• Profile: chrom, hochglanz; Beschläge und Abdeckungen: chrom, hochglanz (nur Höhe 2000 mm) (Abdeckprofil innen und Schwallprofil G71 silber, glanz)	<b>C74</b>	+ 147,-

### Echtglasvarianten (ESG) mit Glasveredelung Reichel Top Clean - RTC

• glatt, hell	<b>ET2</b>	Standard
• Klaris Plus, hell (Glasveredelung integriert - kein RTC)	<b>KP1</b>	+ 345,-
• Teilsatin, hell (Dekorhöhe: Mittleres Drittel)	<b>ES5</b>	+ 297,-
• Satin-Verlauf, hell (Dekor: Mittig nach oben und unten regressiv auslaufend)	<b>ES9</b>	+ 458,-
• Satin, hell	<b>ES8</b>	+ 458,-
• Dekor „Marmor“ außen, mattweiß (max. Größe je Scheibe 1600 x 2100 mm)	<b>EM6</b>	+ 297,-
• Dekor „Elements“ außen, mattweiß (max. Größe je Scheibe 1600 x 2400 mm)	<b>EE7</b>	+ 297,-
• Chinchilla, hell	<b>CT4</b>	+ 357,-
• Carré, hell	<b>CW9</b>	+ 357,-
• Weitere Glasvarianten und -dekore auf Anfrage (siehe Seite 286)		

### Schrägen und Ausschnitte

• Je Scheibenschrägschnitt	<b>SOND</b>	+ 242,-
• Je Ausschnitt	<b>SOND</b>	+ 242,-

### Zubehör (mehr ab Seite 140)

• <b>Glaskanten-Schutzprofil</b> für die vordere senkrechte Glaskante des Festteils.	<b>RS KS 42 - E71</b>	+ 61,-
	<b>RS KS 42 - G71</b>	+ 61,-
	<b>RS KS 42 - C84</b>	+ 61,-
	<b>RS KS 42 - C74</b>	+ 117,-
	(C74 nur Höhe 2000 mm)	



- **Wandanschluss U-Profil**  
Zur Befestigung von Seitenwänden.  
Für Glasstärke 8 mm.

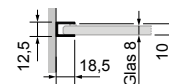

<b>Minderpreis</b>	
<b>RS UP 20 - E71</b>	- 84,-
<b>RS UP 20 - G71</b>	- 84,-
<b>RS UP 20 - C84</b>	- 84,-
<b>RS UP 20 - C74</b>	- 48,-
(C74 nur Höhe 2000 mm)	

### Bestellbeispiel:

Artikelnummer	Farbe	Glas-variante	Glas-veredelung
<b>RS 615 L - 1000</b>	<b>G71</b>	<b>ET2</b>	<b>RTC</b>

- Preise in EUR, zzgl. MwSt.
- Maßangaben in Millimeter (mm)
- Alle Maßangaben unterliegen einer Toleranz von  $\pm 2$  mm
- Technische Änderungen vorbehalten. Für Irrtümer und Druckfehler übernehmen wir keine Haftung

# Style \_ RS

## Ecklösung - Walk in, Höhe 2000 mm

Walk in RS 616	WE	Tiefe		Artikelnummer		Preis Eloxal G71 silber, glanz ET2 glatt, hell - RTC Höhe 2000 mm
	NB Nassbereich	T1	T2	links	rechts	

### Seitenwand mit Festteil und vorgesetzter Seitenwand



Abb. RS 616 L

### Draufsicht Einbausituation

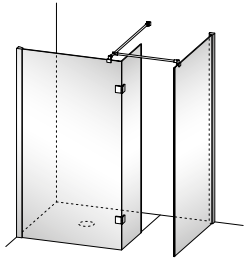
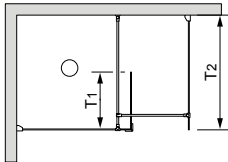

### Standard:

Profile Eloxal G71 silber, glanz  
 Beschläge und Abdeckungen C74 chrom, hochglanz  
 Echtholz ET2 glatt, hell - 8 mm  
 mit Reichel Top Clean  
 Glashöhe 2000 mm  
 Lieferung mit Querkonsole und T-Strebe  
 Länge jeweils 1200 mm  
 (C74 chrom, hochglanz)

### Wannenmontage - WE

bis 1000	300 - 700	300 - 1200	RS 616 L - 1000	RS 616 R - 1000	2.220,-
bis 1200			RS 616 L - 1200	RS 616 R - 1200	2.410,-
bis 1400			RS 616 L - 1400	RS 616 R - 1400	2.678,-
bis 1600			RS 616 L - 1600	RS 616 R - 1600	2.997,-

### Bodenmontage - NB

bis 1000	300 - 700	300 - 1200	RS 616 L - B - 1000	RS 616 R - B - 1000	2.220,-
bis 1200			RS 616 L - B - 1200	RS 616 R - B - 1200	2.410,-
bis 1400			RS 616 L - B - 1400	RS 616 R - B - 1400	2.678,-
bis 1600			RS 616 L - B - 1600	RS 616 R - B - 1600	2.997,-

### Sondermaße - Bitte Aufmaß beifügen! (Aufpreis auf nächstliegende Normbreite)

300 - 1600	300 - 700	300 - 1600	Höhe 2000	RS 616 L/R - Son1	+ 215,-
			Höhe bis 2200	RS 616 L/R - Son2	+ 382,-

### Farben

- Profile: silber, matt; Beschläge und Abdeckungen: chrom, satin **E71** ohne Aufpreis
  - Profile: silber, glanz; Beschläge und Abdeckungen: chrom, hochglanz **G71** Standard
  - Profile: schwarz, matt; Beschläge und Abdeckungen: schwarz, matt **C84** + 288,-
  - Profile: chrom, hochglanz; Beschläge und Abdeckungen: chrom, hochglanz **C74** + 294,-
- (nur Höhe 2000 mm)  
 (Abdeckprofil innen und Schwallprofil G71 silber, glanz)

### Echtholzvarianten (ESG) mit Glasveredelung Reichel Top Clean - RTC

- glatt, hell **ET2** Standard
- Klaris Plus, hell (Glasveredelung integriert - kein RTC) **KP1** + 541,-
- Teilsatin, hell (Dekorhöhe: Mittleres Drittel) **ES5** + 432,-
- Satin-Verlauf, hell (Dekor: Mittig nach oben und unten regressiv auslaufend) **ES9** + 714,-
- Satin, hell **ES8** + 714,-
- Dekor „Marmor“ außen, mattweiß (max. Größe je Scheibe 1600 x 2100 mm) **EM6** + 432,-
- Dekor „Elements“ außen, mattweiß (max. Größe je Scheibe 1600 x 2400 mm) **EE7** + 432,-
- Chinchilla, hell **CT4** + 574,-
- Carré, hell **CW9** + 574,-
- Weitere Glasvarianten und -dekore auf Anfrage (siehe Seite 286)

### Schrägen und Ausschnitte

- Je Scheibenschrägschnitt **SOND** + 242,-
- Je Ausschnitt **SOND** + 242,-

### Zubehör (mehr ab Seite 140)

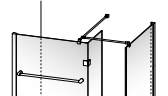
- Glaskanten-Schutzprofil**  für die vordere senkrechte Glaskante des Festteils und der vorgesetzten Wand.  
**RS KS 42 - E71** + 61,-  
**RS KS 42 - G71** + 61,-  
**RS KS 42 - C84** + 61,-  
**RS KS 42 - C74** + 117,-  
 (C74 nur Höhe 2000 mm)
- Badetuchhalter** innen glasbündig. Montagehöhe 500 mm ab Oberkante Glasscheibe. Andere Höhe ohne Aufpreis möglich. Farbe wie Seitenwand. Muss mit Seitenwand bestellt werden - nicht nachrüstbar.   
**RS ZB 19 - E71** + 148,-  
**RS ZB 19 - G71** + 148,-  
**RS ZB 19 - C84** + 148,-  
**RS ZB 19 - C74** + 194,-

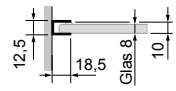
- Wandanschluss U-Profil**  Zur Befestigung von Seitenwänden. Für Glasstärke 8 mm.

### Minderpreis

- RS UP 20 - E71** - 168,-
  - RS UP 20 - G71** - 168,-
  - RS UP 20 - C84** - 168,-
  - RS UP 20 - C74** - 97,-
- (C74 nur Höhe 2000 mm)

### Bestellbeispiel:

Artikelnummer	Farbe	Glasvariante	Glasveredelung
RS 616 L - 1000	G71	ET2	RTC

- Preise in EUR, zzgl. MwSt.
- Maßangaben in Millimeter (mm)
- Alle Maßangaben unterliegen einer Toleranz von  $\pm 2$  mm
- Technische Änderungen vorbehalten. Für Irrtümer und Druckfehler übernehmen wir keine Haftung

## L-Form Seitenwandkombination, Höhe 2000 mm

Seitenwandkombination RS 620	WE Wanneneinbaumaß	T Tiefe	Artikelnummer		Preis Eloxal G71 silber, glanz ET2 glatt, hell - RTC Höhe 2000 mm
	NB Nassbereich		links	rechts	

### 2 Seitenwände über Eck



Abb. RS 620 L

### Draufsicht Einbausituation

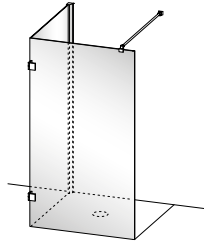
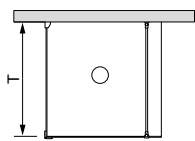

### Standard:

Profil Eloxal G71 silber, glanz  
Beschläge und  
Abdeckungen C74 chrom, hochglanz  
Echtglas ET2 glatt, hell - 8 mm  
mit Reichel Top Clean  
Glashöhe 2000 mm

Lieferung mit Querkonsole  
(C74 chrom, hochglanz)  
Länge 1200 mm

Wannenmontage - WE				
bis 1000	300 - 1200	RS 620 L - 1000	RS 620 R - 1000	1.524,-
bis 1200		RS 620 L - 1200	RS 620 R - 1200	1.682,-
bis 1400		RS 620 L - 1400	RS 620 R - 1400	1.901,-
bis 1600		RS 620 L - 1600	RS 620 R - 1600	2.103,-
Bodenmontage - NB				
bis 1000	300 - 1200	RS 620 R - B - 1000	RS 620 R - B - 1000	1.524,-
bis 1200		RS 620 R - B - 1200	RS 620 R - B - 1200	1.682,-
bis 1400		RS 620 R - B - 1400	RS 620 R - B - 1400	1.901,-
bis 1600		RS 620 R - B - 1600	RS 620 R - B - 1600	2.103,-
Sondermaße - Bitte Aufmaß beifügen! (Aufpreis auf nächstliegende Normbreite)				
300 - 1600	300 - 1600	Höhe 2000	RS 620 L/R - Son1	+ 161,-
		Höhe bis 2200	RS 620 L/R - Son2	+ 319,-

### Farben

• Profil: silber, matt; Beschläge und Abdeckungen: chrom, satin	<b>E71</b>	ohne Aufpreis
• Profil: silber, glanz; Beschläge und Abdeckungen: chrom, hochglanz	<b>G71</b>	Standard
• Profil: schwarz, matt; Beschläge und Abdeckungen: schwarz, matt	<b>C84</b>	+ 167,-
• Profil: chrom, hochglanz; Beschläge und Abdeckungen: chrom, hochglanz (nur Höhe 2000 mm) (Abdeckprofil innen und Schwallprofil G71 silber, glanz)	<b>C74</b>	+ 147,-

### Echtglasvarianten (ESG) mit Glasveredelung Reichel Top Clean - RTC

• glatt, hell	<b>ET2</b>	Standard
• Klaris Plus, hell (Glasveredelung integriert - kein RTC)	<b>KP1</b>	+ 443,-
• Teilsatin, hell (Dekorhöhe: Mittleres Drittel)	<b>ES5</b>	+ 357,-
• Satin-Verlauf, hell (Dekor: Mittig nach oben und unten regressiv auslaufend)	<b>ES9</b>	+ 554,-
• Satin, hell	<b>ES8</b>	+ 554,-
• Dekor „Marmor“ außen, mattweiß (max. Größe je Scheibe 1600 x 2100 mm)	<b>EM6</b>	+ 357,-
• Dekor „Elements“ außen, mattweiß (max. Größe je Scheibe 1600 x 2400 mm)	<b>EE7</b>	+ 357,-
• Chinchilla, hell	<b>CT4</b>	+ 482,-
• Carré, hell	<b>CW9</b>	+ 482,-
• Weitere Glasvarianten und -dekore auf Anfrage (siehe Seite 286)		

### Schrägen und Ausschnitte

• Je Scheibenschrägschnitt	<b>SOND</b>	+ 242,-
• Je Ausschnitt	<b>SOND</b>	+ 242,-

### Zubehör (mehr ab Seite 140)

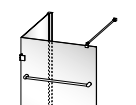
• <b>Glaskanten-Schutzprofil</b> für die vordere senkrechte Glaskante der Seitenwand.		<b>RS KS 42 - E71</b>	+ 61,-
		<b>RS KS 42 - G71</b>	+ 61,-
		<b>RS KS 42 - C84</b>	+ 61,-
		<b>RS KS 42 - C74</b>	+ 117,-
		(C74 nur Höhe 2000 mm)	
• <b>Badetuchhalter</b> innen glasbündig. Montagehöhe 500 mm ab Oberkante Glasscheibe. Andere Höhe ohne Aufpreis möglich. Farbe wie Seitenwand Muss mit Seitenwand bestellt werden - nicht nachrüstbar.		<b>RS ZB 19 - E71</b>	+ 148,-
		<b>RS ZB 19 - G71</b>	+ 148,-
		<b>RS ZB 19 - C84</b>	+ 148,-
		<b>RS ZB 19 - C74</b>	+ 194,-

- **Wandanschluss U-Profil**  
Zur Befestigung von Seitenwänden.  
Für Glasstärke 8 mm.

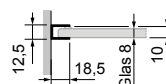

Minderpreis	
<b>RS UP 20 - E71</b>	- 84,-
<b>RS UP 20 - G71</b>	- 84,-
<b>RS UP 20 - C84</b>	- 84,-
<b>RS UP 20 - C74</b>	- 48,-
(C74 nur Höhe 2000 mm)	

### Bestellbeispiel:

Artikelnummer	Farbe	Glas- variante	Glas- veredelung
<b>RS 620 L - 1000</b>	<b>G71</b>	<b>ET2</b>	<b>RTC</b>

- Preise in EUR, zzgl. MwSt.
- Maßangaben in Millimeter (mm)
- Alle Maßangaben unterliegen einer Toleranz von  $\pm 2$  mm
- Technische Änderungen vorbehalten. Für Irrtümer und Druckfehler übernehmen wir keine Haftung

# Style \_ RS

## U-Form Seitenwandkombination mit Festteil, Höhe 2000 mm

Seitenwandkombination mit Festteil RS 622	WE Wanneneinbaumaß	Tiefe		Artikelnummer		Preis Eloxal G71 silber, glanz ET2 glatt, hell - RTC Höhe 2000 mm
	NB Nassbereich	T1	T2	links	rechts	

### 2 Seitenwände über Eck mit Festteil



Abb. RS 622 L

### Draufsicht Einbausituation

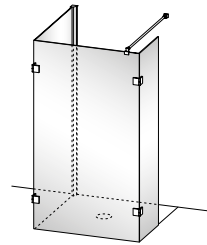
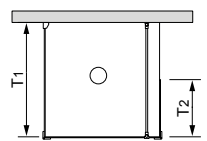

### Standard:

Profil Eloxal G71 silber, glanz  
Beschläge und Abdeckungen C74 chrom, hochglanz  
Echtglas ET2 glatt, hell - 8 mm mit Reichel Top Clean  
Glashöhe 2000 mm  
Lieferung mit Querkonsole (C74 chrom, hochglanz)  
Länge 1200 mm

Wannenmontage - WE						
bis 1000	300 - 1200	300 - 700	RS 622 L - 1000	RS 622 R - 1000	1.950,-	
bis 1200			RS 622 L - 1200	RS 622 R - 1200	2.092,-	
bis 1400			RS 622 L - 1400	RS 622 R - 1400	2.359,-	
bis 1600			RS 622 L - 1600	RS 622 R - 1600	2.499,-	

Bodenmontage - NB						
bis 1000	300 - 1200	300 - 700	RS 622 L - B - 1000	RS 622 R - B - 1000	1.950,-	
bis 1200			RS 622 L - B - 1200	RS 622 R - B - 1200	2.092,-	
bis 1400			RS 622 L - B - 1400	RS 622 R - B - 1400	2.359,-	
bis 1600			RS 622 L - B - 1600	RS 622 R - B - 1600	2.499,-	

Sondermaße - Bitte Aufmaß beifügen! (Aufpreis auf nächstliegende Normbreite)						
300 - 1600	300 - 1600	300 - 700	Höhe 2000	RS 622 L/R - Son1	+ 215,-	
			Höhe bis 2200	RS 622 L/R - Son2	+ 382,-	

Farben				
• Profile: silber, matt; Beschläge und Abdeckungen: chrom, satin	<b>E71</b>	ohne Aufpreis		
• Profile: silber, glanz; Beschläge und Abdeckungen: chrom, hochglanz	<b>G71</b>	Standard		
• Profile: schwarz, matt; Beschläge und Abdeckungen: schwarz, matt	<b>C84</b>	+ 230,-		
• Profile: chrom, hochglanz; Beschläge und Abdeckungen: chrom, hochglanz (nur Höhe 2000 mm)	<b>C74</b>	+ 168,-		
(Abdeckprofil innen und Schwallprofil G71 silber, glanz)				

Echtglasvarianten (ESG) mit Glasveredelung Reichel Top Clean - RTC				
• glatt, hell	<b>ET2</b>	Standard		
• Klaris Plus, hell (Glasveredelung integriert - kein RTC)	<b>KP1</b>	+ 541,-		
• Teilsatin, hell (Dekorhöhe: Mittleres Drittel)	<b>ES5</b>	+ 432,-		
• Satin-Verlauf, hell (Dekor: Mittig nach oben und unten regressiv auslaufend)	<b>ES9</b>	+ 714,-		
• Satin, hell	<b>ES8</b>	+ 714,-		
• Dekor „Marmor“ außen, mattweiß (max. Größe je Scheibe 1600 x 2100 mm)	<b>EM6</b>	+ 432,-		
• Dekor „Elements“ außen, mattweiß (max. Größe je Scheibe 1600 x 2400 mm)	<b>EE7</b>	+ 432,-		
• Chinchilla, hell	<b>CT4</b>	+ 574,-		
• Carré, hell	<b>CW9</b>	+ 574,-		
• Weitere Glasvarianten und -dekore auf Anfrage (siehe Seite 286)				

Schrägen und Ausschnitte				
• Je Scheibenschrägschnitt	<b>SOND</b>	+ 242,-		
• Je Ausschnitt	<b>SOND</b>	+ 242,-		

Zubehör (mehr ab Seite 140)				
• <b>Glaskanten-Schutzprofil</b> für die vordere senkrechte Glaskante des Festteils.	<b>RS KS 42 - E71</b>	+ 61,-		
	<b>RS KS 42 - G71</b>	+ 61,-		
	<b>RS KS 42 - C84</b>	+ 61,-		
	<b>RS KS 42 - C74</b>	+ 117,-		
(C74 nur Höhe 2000 mm)				

• <b>Badetuchhalter</b> innen glasbündig. Montagehöhe 500 mm ab Oberkante Glasscheibe. Andere Höhe ohne Aufpreis möglich. Farbe wie Seitenwand Muss mit Seitenwand bestellt werden - nicht nachrüstbar.	<b>RS ZB 19 - E71</b>	+ 148,-
	<b>RS ZB 19 - G71</b>	+ 148,-
	<b>RS ZB 19 - C84</b>	+ 148,-
	<b>RS ZB 19 - C74</b>	+ 194,-

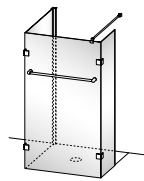

Wandanschluss U-Profil				
• Zur Befestigung von Seitenwänden. Für Glasstärke 8 mm.	<b>RS UP 20 - E71</b>	- 84,-		
	<b>RS UP 20 - G71</b>	- 84,-		
	<b>RS UP 20 - C84</b>	- 84,-		
	<b>RS UP 20 - C74</b>	- 48,-		
(C74 nur Höhe 2000 mm)				

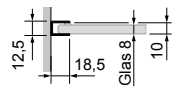

Bestellbeispiel:			
Artikelnummer	Farbe	Glasvariante	Glasveredelung
<b>RS 622 L - 1000</b>	<b>G71</b>	<b>ET2</b>	<b>RTC</b>

- Preise in EUR, zzgl. MwSt.
- Maßangaben in Millimeter (mm)
- Alle Maßangaben unterliegen einer Toleranz von ± 2 mm
- Technische Änderungen vorbehalten. Für Irrtümer und Druckfehler übernehmen wir keine Haftung

## U-Form Seitenwandkombination mit Drehflügel, Höhe 2000 mm

Seitenwandkombination mit Drehflügel RS 624	WE Wanneneinbaumaß	Tiefe	Türflügel	Artikelnummer		Preis Eloxal G71 silber, glanz ET2 glatt, hell - RTC Höhe 2000 mm
	NB Nassbereich	T	F1	links	rechts	

### 2 Seitenwände über Eck mit Drehflügel



Abb. RS 624 L

### Draufsicht Einbausituation

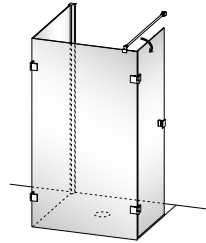
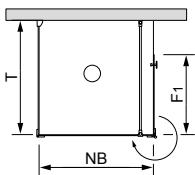

**Standard:**  
 Profile Eloxal G71 silber, glanz  
 Beschläge und Abdeckungen C74 chrom, hochglanz  
 Echtglas ET2 glatt, hell - mit Reichel Top Clean  
 Festteile 8 mm; Flügel 6 mm  
 Glashöhe 2000 mm  
 Flügelöffnung:  
 Nach außen  
 Lieferung mit Querkonsole (C74 chrom, hochglanz)  
 Länge 1200 mm

Wannenmontage - WE					
bis 1000	300 - 1200	300 - 700	RS 624 L - 1000	RS 624 R - 1000	2.040,-
bis 1200			RS 624 L - 1200	RS 624 R - 1200	2.180,-
bis 1400			RS 624 L - 1400	RS 624 R - 1400	2.461,-
bis 1600			RS 624 L - 1600	RS 624 R - 1600	2.627,-
Bodenmontage - NB					
bis 1000	300 - 1200	300 - 700	RS 624 L - B - 1000	RS 624 R - B - 1000	2.040,-
bis 1200			RS 624 L - B - 1200	RS 624 R - B - 1200	2.180,-
bis 1400			RS 624 L - B - 1400	RS 624 R - B - 1400	2.461,-
bis 1600			RS 624 L - B - 1600	RS 624 R - B - 1600	2.627,-
Sondermaße - Bitte Aufmaß beifügen! (Aufpreis auf nächstliegende Normbreite)					
300 - 1600	300 - 1600	300 - 700	Höhe 2000	RS 624 L/R - Son1	+ 215,-
			Höhe bis 2200	RS 624 L/R - Son2	+ 382,-

### Farben

- Profile: silber, matt; Beschläge und Abdeckungen: chrom, satin **E71** ohne Aufpreis
- Profile: silber, glanz; Beschläge und Abdeckungen: chrom, hochglanz **G71** Standard
- Profile: schwarz, matt; Beschläge und Abdeckungen: schwarz, matt **C84** + 230,-
- Profile: chrom, hochglanz; Beschläge und Abdeckungen: chrom, hochglanz **C74** + 168,-  
(nur Höhe 2000 mm)  
(Abdeckprofil innen und Schwallprofil G71 silber, glanz)

### Echtglasvarianten (ESG) mit Glasveredelung Reichel Top Clean - RTC

- glatt, hell **ET2** Standard
- Klaris Plus, hell (Glasveredelung integriert - kein RTC) **KP1** + 541,-
- Teilsatin, hell (Dekorhöhe: Mittleres Drittel) **ES5** + 432,-
- Satin-Verlauf, hell (Dekor: Mittig nach oben und unten regressiv auslaufend) **ES9** + 714,-
- Satin, hell **ES8** + 714,-
- Dekor „Marmor“ außen, mattweiß (max. Größe je Scheibe 1600 x 2100 mm) **EM6** + 432,-
- Dekor „Elements“ außen, mattweiß (max. Größe je Scheibe 1600 x 2400 mm) **EE7** + 432,-
- Chinchilla, hell **CT4** + 574,-
- Carré, hell **CW9** + 574,-
- Weitere Glasvarianten und -dekore auf Anfrage (siehe Seite 286)

### Schrägen und Ausschnitte

- Je Scheibenschrägschnitt **SOND** + 242,-
- Je Ausschnitt **SOND** + 242,-

### Zubehör (mehr ab Seite 140)

- **Glaskanten-Schutzprofil** für die vordere senkrechte Glaskante des Drehflügels.



- RS KS 42 - E71** + 61,-
- RS KS 42 - G71** + 61,-
- RS KS 42 - C84** + 61,-
- RS KS 42 - C74** + 117,-  
(C74 nur Höhe 2000 mm)

- **Badetuchhalter** innen glasbündig. Montagehöhe 500 mm ab Oberkante Glasscheibe. Andere Höhe ohne Aufpreis möglich. Farbe wie Seitenwand. Muss mit Seitenwand bestellt werden - nicht nachrüstbar.

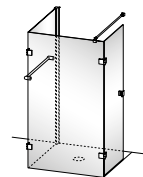

- RS ZB 19 - E71** + 148,-
- RS ZB 19 - G71** + 148,-
- RS ZB 19 - C84** + 148,-
- RS ZB 19 - C74** + 194,-

### Minderpreis

- **Wandanschluss U-Profil** Zur Befestigung von Seitenwänden. Für Glasstärke 8 mm.

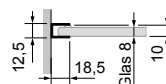

- RS UP 20 - E71** - 84,-
- RS UP 20 - G71** - 84,-
- RS UP 20 - C84** - 84,-
- RS UP 20 - C74** - 48,-  
(C74 nur Höhe 2000 mm)

### Bestellbeispiel:

Artikelnummer	Farbe	Glas-variante	Glas-veredelung
<b>RS 624 L - 1000</b>	<b>G71</b>	<b>ET2</b>	<b>RTC</b>

- Preise in EUR, zzgl. MwSt.
- Maßangaben in Millimeter (mm)
- Alle Maßangaben unterliegen einer Toleranz von ± 2 mm
- Technische Änderungen vorbehalten. Für Irrtümer und Druckfehler übernehmen wir keine Haftung

# Style \_ RS

## U-Form - Walk in, Höhe 2000 mm

Walk in RS 626	WE	Tiefe			Artikelnummer		Preis Eloxal G71 silber, glanz ET2 glatt, hell - RTC Höhe 2000 mm
	Wannenein- baumaß	T1	T2	T3	links	rechts	

2 Seitenwände über Eck mit Festteil und vorgesetzter Seitenwand



Abb. RS 626 L

Draufsicht Einbausituation

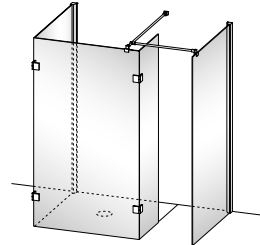
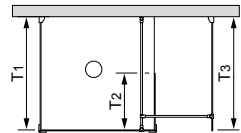

Standard:  
Profile Eloxal G71 silber, glanz  
Beschlüge und  
Abdeckungen C74 chrom, hochglanz  
Echtglas ET2 glatt, hell - 8 mm  
mit Reichel Top Clean  
Glashöhe 2000 mm  
Lieferung mit Querkonsole und T-Strebe  
Länge jeweils 1200 mm  
(C74 chrom, hochglanz)

### Wannenmontage - WE

bis 1200	bis 1000	300 - 700	bis 1000	RS 626 L - 1000	RS 626 R - 1000	2.704,-
	bis 1200		bis 1200	RS 626 L - 1200	RS 626 R - 1200	3.137,-
	bis 1400		bis 1400	RS 626 L - 1400	RS 626 R - 1400	3.570,-

### Bodenmontage - NB

bis 1200	bis 1000	300 - 700	bis 1000	RS 626 L - B - 1000	RS 626 R - B - 1000	2.704,-
	bis 1200		bis 1200	RS 626 L - B - 1200	RS 626 R - B - 1200	3.137,-
	bis 1400		bis 1400	RS 626 L - B - 1400	RS 626 R - B - 1400	3.570,-

### Sondermaße - Bitte Aufmaß beifügen! (Aufpreis auf nächstliegende Normbreite)

300 - 1600	300 - 1600	300 - 700	300 - 1600	Höhe 2000	RS 626 L/R -Son1	+ 338,-
				Höhe bis 2200	RS 626 L/R -Son2	+ 446,-

### Farben

- Profile: silber, matt; Beschlüge und Abdeckungen: chrom, satin **E71** ohne Aufpreis
- Profile: silber, glanz; Beschlüge und Abdeckungen: chrom, hochglanz **G71** Standard
- Profile: schwarz, matt; Beschlüge und Abdeckungen: schwarz, matt **C84** + 345,-
- Profile: chrom, hochglanz; Beschlüge und Abdeckungen: chrom, hochglanz **C74** + 294,-  
(nur Höhe 2000 mm)  
(Abdeckprofil innen und Schwallprofil G71 silber, glanz)

### Echtglasvarianten (ESG) mit Glasveredelung Reichel Top Clean - RTC

- glatt, hell **ET2** Standard
- Klaris Plus, hell (Glasveredelung integriert - kein RTC) **KP1** + 725,-
- Teilsatin, hell (Dekorhöhe: Mittleres Drittel) **ES5** + 565,-
- Satin-Verlauf, hell (Dekor: Mittig nach oben und unten regressiv auslaufend) **ES9** + 957,-
- Satin, hell **ES8** + 957,-
- Dekor „Marmoraria“ außen, mattweiß (max. Größe je Scheibe 1600 x 2100 mm) **EM6** + 565,-
- Dekor „Elements“ außen, mattweiß (max. Größe je Scheibe 1600 x 2400 mm) **EE7** + 565,-
- Chinchilla, hell **CT4** + 791,-
- Carré, hell **CW9** + 791,-
- Weitere Glasvarianten und -dekore auf Anfrage (siehe Seite 286)

### Schrägen und Ausschnitte

- Je Scheibenschrägschnitt **SOND** + 242,-
- Je Ausschnitt **SOND** + 242,-

### Zubehör (mehr ab Seite 140)

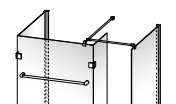
- **Glaskanten-Schutzprofil**  **RS KS 42 - E71** + 61,-  
für die vordere senkrechte Glaskante **RS KS 42 - G71** + 61,-  
des Festteils und der vorgesetzten Wand. **RS KS 42 - C84** + 61,-  
**RS KS 42 - C74** + 117,-  
(C74 nur Höhe 2000 mm)
- **Badetuchhalter** innen glasbündig.  **RS ZB 19 - E71** + 148,-  
Montagehöhe 500 mm ab Oberkante Glasscheibe. **RS ZB 19 - G71** + 148,-  
Andere Höhe ohne Aufpreis möglich. **RS ZB 19 - C84** + 148,-  
Farbe wie Seitenwand **RS ZB 19 - C74** + 194,-  
Muss mit Seitenwand bestellt werden - nicht nachrüstbar

### Minderpreis

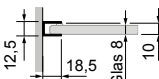
- **Wandanschluss U-Profil**  **RS UP 20 - E71** - 168,-  
Zur Befestigung von Seitenwänden. **RS UP 20 - G71** - 168,-  
Für Glasstärke 8 mm. **RS UP 20 - C84** - 168,-  
**RS UP 20 - C74** - 97,-  
(C74 nur Höhe 2000 mm)

### Bestellbeispiel:

Artikelnummer	Farbe	Glas- variante	Glas- veredelung
RS 626 L - 1000	G71	ET2	RTC

- Preise in EUR, zzgl. MwSt.
- Maßangaben in Millimeter (mm)
- Alle Maßangaben unterliegen einer Toleranz von  $\pm 2$  mm
- Technische Änderungen vorbehalten. Für Irrtümer und Druckfehler übernehmen wir keine Haftung

RS Einzelgläser	Echtglasvarianten (ESG) mit Glasveredelung Reichel Top Clean - RTC	Bezeichnung	Glasstärke	Artikel	Preis pro m <sup>2</sup>
	ET2	glatt, hell	6 mm	RS 06	138,-
			8 mm	RS 08	183,-
	KP1	Klaris Plus, hell (Glasveredelung integriert - kein RTC)	6 mm	RS 06	219,-
			8 mm	RS 08	242,-
	ES5	Teilsatin, hell (Dekorhöhe: Mittleres Drittel)	6 mm	RS 06	269,-
			8 mm	RS 08	289,-
	ES8	Satin, hell	6 mm	RS 06	368,-
			8 mm	RS 08	393,-
	ES9	Satin Verlauf, hell (Dekor: Mittig nach oben und unten regressiv auslaufend)	6 mm	RS 06	368,-
			8 mm	RS 08	393,-
	EM6	Dekor „Marmorita“ außen, mattweiß (max. Größe je Scheibe 1600 x 2100 mm)	6 mm	RS 06	256,-
			8 mm	RS 08	289,-
	EE7	Dekor „Elements“ außen, mattweiß (max. Größe je Scheibe 1600 x 2400 mm)	6 mm	RS 06	256,-
			8 mm	RS 08	289,-
	CT4	Chinchilla, hell	6 mm	RS 06	256,-
			8 mm	RS 08	289,-
	CW9	Carré, hell	6 mm	RS 06	256,-
			8 mm	RS 08	289,-
	EG3	Parsol, bronze	6 mm	RS 06	256,-
8 mm			RS 08	289,-	
EG6	Parsol, grün	6 mm	RS 06	256,-	
		8 mm	RS 08	289,-	
EG7	Parsol, grau	6 mm	RS 06	256,-	
		8 mm	RS 08	289,-	
DG1	dark gray	6 mm	RS 06	256,-	
		8 mm	RS 08	289,-	
MR1	Mirropane (verspiegelt)	6 mm	RS 06	458,-	
		8 mm	RS 08	591,-	

**Standard:**

Scheiben rechteckig, rundum poliert

Scheibengröße nach Bestellung des Kunden. Ohne Montage- oder Fertigungszeichnung!





**Maximalgröße Einzelglas**

6 mm ESG 1600 x 2200 mm  
8 mm ESG 1600 x 2200 mm

Verpackung und Versand	Glasstärke	bis Breite	bis Höhe	Preis
	6 mm	1200 mm	2000 mm	178,-
		1600 mm	2200 mm	228,-
	8 mm	1000 mm	2000 mm	178,-
		1200 mm	2200 mm	228,-
		1600 mm	2200 mm	259,-

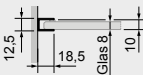
**Sonderfall**

6 und 8 mm	Scheibengröße bis 1 m <sup>2</sup>	115,-
------------	------------------------------------	-------







Zubehör	Artikel	Farbe	Artikelnummer	Einzelpreis
	<b>Wandanschluss U-Profil</b> Zur Befestigung von Seitenwänden. Für Glasstärke 8 mm. inkl. Befestigungsmaterial und Kederdichtung (Standardlänge 2000 mm)	2000 mm	RS UP 20	122,-
		bis 2200 mm (Länge angeben)		159,-
	Länge 350 mm. Verwendbar für Festteillebreite 150 - 350 mm  Länge 600 mm. Verwendbar für Festteillebreite 350 - 600 mm	<b>E71</b> silber, matt <b>G71</b> silber, glanz <b>C84</b> schwarz, matt	RS ZK 15	114,-
		<b>C74</b> chrom, hochglanz (nur Höhe 2000)		
		<b>E71</b> silber, matt <b>G71</b> silber, glanz <b>C84</b> schwarz, matt	RS ZK 16	128,-
		<b>C74</b> chrom, hochglanz		
	<b>Wandkonsole, Länge 1000 mm</b> Zur Aussteifung von Seitenwänden bis Breite 1000 mm (Länge kann bauseits gekürzt werden)	<b>C74</b> chrom, hochglanz	RS ZK 17	159,-
		<b>C70</b> chrom, satin		
		<b>C84</b> schwarz, matt		
	<b>Querkonsole, Länge 1200 mm</b> Zur Aussteifung von Seitenwänden (Länge kann bauseits gekürzt werden)	<b>C74</b> chrom, hochglanz	RS ZQ 18	168,-
		<b>C70</b> chrom, satin		
		<b>C84</b> schwarz, matt		

- Preise in EUR, zzgl. MwSt.
- Maßangaben in Millimeter (mm)
- Alle Maßangaben unterliegen einer Toleranz von ± 2 mm
- Technische Änderungen vorbehalten. Für Irrtümer und Druckfehler übernehmen wir keine Haftung

# Style \_ RS



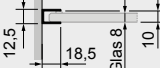
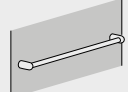
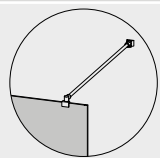
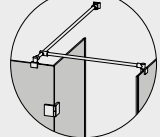

## Zubehör

### Zubehör Style

Türgriff, Glaskantenschutz, Badetuchhalter		Artikelnummer	Farbe	Aufpreis	
	<b>Türgriff soft square</b> Einlage Anschlagpuffer (grau)	RS ZG 32	<b>C74</b> chrom, hochglanz <b>C70</b> chrom, satin <b>C84</b> schwarz, matt	Standard Einzelpreis: 61,-	
	<b>Türgriff square</b> Einlage in Grifffarbe verchromt	RS ZG 30	<b>C74</b> chrom, hochglanz <b>C70</b> chrom, satin <b>C84</b> schwarz, matt	ohne Aufpreis Einzelpreis: 61,-	
	<b>Anschlagpuffer für Türgriffe</b>	RS GP 32	grau	Einzelpreis: 16,-	
	<b>Stangengriff</b> inkl. Anschlagpuffer (grau) (Nicht bei gebogenen Scheiben möglich)	RS ZG 34	<b>C74</b> chrom, hochglanz <b>C70</b> chrom, satin <b>C84</b> schwarz, matt	+ 95,-	
	<b>Glaskanten-Schutzprofil</b> Für die vordere senkrechte Glaskante.	<b>Längen</b>			
		2000 mm	RS KS 42	<b>E71</b> silber, matt <b>G71</b> silber, glanz <b>C84</b> schwarz, matt <b>C74</b> chrom, hochglanz	+ 61,- + 118,-
	<b>Wandanschluss U-Profil</b> Zur Befestigung von Seitenwänden. Für Glasstärke 8 mm.	bis 2200 mm (Länge angeben)	RS KS 44	<b>E71</b> silber, matt <b>G71</b> silber, glanz <b>C84</b> schwarz, matt	+ 61,-
		2000 mm	RS UP 20	<b>E71</b> silber, matt <b>G71</b> silber, glanz <b>C84</b> schwarz, matt <b>C74</b> chrom, hochglanz	Einzelpreis: 122,- Einzelpreis: 159,-
	<b>Badetuchhalter</b> für Seitenwände, innen glasbündig. Montagehöhe 500 mm ab Oberkante Glasscheibe. Andere Höhe ohne Aufpreis möglich. Muss mit Seitenwand bestellt werden - nicht nachrüstbar.	RS ZB 19	<b>E71</b> silber, matt <b>G71</b> silber, glanz <b>C84</b> schwarz, matt	+ 148,-	
			<b>C74</b> chrom, hochglanz	+ 194,-	
Stabilisatoren		Artikelnummer	Farbe	Einzelpreis	
	<b>Querkonsole, Länge 1200 mm</b> Zur Aussteifung von Seitenwänden (Länge kann bauseits gekürzt werden)	RS ZQ 18	<b>C74</b> chrom, hochglanz <b>C70</b> chrom, satin <b>C84</b> schwarz, matt	168,-	
	<b>T-Strebe, Länge 1200 mm</b> Zur Aussteifung von Seitenwänden in Verbindung mit Querkonsole RS ZQ 18 (Länge kann bauseits gekürzt werden)	RS TS 1	<b>C74</b> chrom, hochglanz <b>C70</b> chrom, satin <b>C84</b> schwarz, matt	128,-	
Deckenstütze		Artikelnummer	Einzelpreis		
	<b>Deckenkonsole</b> Zur Montage auf Glaskanten ohne Glasbearbeitung Länge 600 mm, kürzbar	RS DK 60	<b>C74</b> chrom, hochglanz <b>C70</b> chrom, matt <b>C84</b> schwarz, matt	220,-	
Ersatzdichtungen		Artikelnummer	Einzelpreis		
	<b>Baldichtung senkrecht</b> Zwischen Festteil und Türflügel, für Glasstärke 6 mm Länge bis 2200 mm	<b>Längen</b>			
		2000 mm	1 Stück	RS BD 20	47,-
bis 2200 mm (Länge angeben)	RS BD 22				

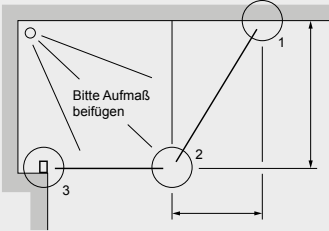
- Preise in EUR, zzgl. MwSt.
- Maßangaben in Millimeter (mm)
- Alle Maßangaben unterliegen einer Toleranz von  $\pm 2$  mm
- Technische Änderungen vorbehalten. Für Irrtümer und Druckfehler übernehmen wir keine Haftung

### Zubehör Style

Ersatzdichtungen einteilig			Artikelnummer	Einzelpreis		
	<b>Wasser-Abweisdichtung waagrecht, gerade</b> Dichtungsset für gerade Türflügel, Dichtung <b>einteilig</b> , kann bauseits angepasst werden Für RS 604 / RS 613 / RS 614 / RS 615 / RS 624	<b>Längen</b>				
		800 mm	links	RS AL 110	33,-	
			rechts	RS AR 110		
Sonderanschlüsse			Artikelnummer	Einzelpreis		
	<b>1 Schräger Wandanschluss</b> von 90° abweichend		Sond	E71 silber, matt G71 silber, glanz C84 schwarz, matt		
	<b>2 Tür-Seitenwandanschluss</b> von 90° abweichend					
	<b>3 Gerader Sonderanschluss</b> z. B. Mauerecke neben Wannenrand					
Reinigungs- und Pflegemittel			Artikelnummer	Einzelpreis		
	<b>Sanitärreiniger SR 160</b> Für eine effektive und regelmäßige Reinigung von Schmutz und Kalk auf allen RTC-veredelten und unbeschichteten Oberflächen. Inhalt 500 ml. Nicht geeignet für säureempfindliche Oberflächen.		Anzahl	SR 160 VE	74,-	
	<b>Sanitärreiniger plus „NewGeneration“ PR 163</b> Zur funktionserhaltenden Pflege und Reinigung der mit RTC-veredelten Oberflächen. Inhalt 500 ml. Nicht geeignet für säureempfindliche Oberflächen.			1 Verpackungseinheit (6 Flaschen)	PR 163 VE	117,-
	<b>Kalkreiniger KR 166</b> Kalkreiniger mit überzeugender kalk- und schmutzlösender Reinigungseigenschaft. Zur Reinigung von stark verschmutzten oder verkalkten Oberflächen. Inhalt 500 ml. Nicht geeignet für säureempfindliche Oberflächen.			KR 166 VE	86,-	
	<b>Duschabzieher „Reichel-Cleanline 360“ mit drehbarem Wischerkopf und Faltgriff DA 360</b> Hochwertiger Duschwischer aus Composite-Kunststoff. Mit drehbarem Wischerkopf und klappbarem Griff. Wischer lässt sich sowohl eingeklappt wie ausgeklappt verwenden, dadurch sind auch schwer zu erreichende Stellen problemlos von Wasserrückständen zu reinigen. Die Profi-Wischerlippe entfernt Wassertropfen gründlich und streifenfrei. Integrierter Haken zum Anhängen an die Glaskante. Farbe lichtgrau/anthrazit		1 Stück	DA 360	41,-	
			1 Verpackungseinheit (10 Wischer)	DA 360 VE	373,-	
	<b>Duschabzieher „Design by Stine Berglund“ mit drehbarem Wischerkopf</b> Hochwertiger Duschwischer aus Composite-Kunststoff und mit drehbarem Wischerkopf. Integrierter Haken zum Anhängen an die Glaskante. Die Profi-Wischerlippe entfernt Wassertropfen gründlich und streifenfrei. Farbe weiß/chrom		1 Stück	DA SBW	32,-	
			1 Verpackungseinheit (10 Wischer)	DA SBW VE	291,-	
	<b>Ersatzlippe für Duschabzieher „Reichel Cleanline 360“</b> Profi Wasser-Abziehlippe für Reichel Cleanline 360 und „Design by Stine Berglund“ Duschabzieher. Materialhärte „soft“ für gründliche und streifenfreie Entfernung von Wassertropfen auf allen glatten Oberflächen.		<b>Farbe</b>			
			schwarz	1 Stück	DA ELS	9,-
				1 Verpackungseinheit (10 Ersatzlippen)	DA ELS VE	83,-
			transparent	1 Stück	DA ELTR	9,-
1 Verpackungseinheit (10 Ersatzlippen)	DA ELTR VE	83,-				

Bei Extralieferung von Einzelteilen: Preise zuzüglich Verpackung und Versand.

- Preise in EUR, zzgl. MwSt.
- Maßangaben in Millimeter (mm)
- Alle Maßangaben unterliegen einer Toleranz von  $\pm 2$  mm
- Technische Änderungen vorbehalten. Für Irrtümer und Druckfehler übernehmen wir keine Haftung

# FLAT



**GLASDUSCHEN**  
Serie FLAT

## Serienmerkmale

### **Flat \_ RF**

Echtglas-Pendel-Falлтüren, Echtglas-Pendeltüren und Seitenwände, mit Profil zur Wandbefestigung.

Geeignet für den barrierefreien Duschbereich oder zur Montage auf Wanne.

- Standardhöhe 2000 mm, Badewannenaufsätze in Höhe 1500 mm
- Türflügel öffnen nach innen und außen
- Scharnier-Beschläge im Faltbereich
- Einscheiben-Sicherheitsglas ESG, 6 mm Türflügelscheiben, 6 mm Seitenwandscheiben inkl. Reichel Top-Clean RTC Glasbeschichtung
- Magnetdichtung im Verschlussbereich, durchgängige Magnetdichtungen im Faltbereich
- Griffe im Scharnierdesign mit Puffereinlage
- Aussteifungs-Konsolen in Länge kürzbar, im Winkel zur Wand variabel
- Hoher Vorfertigungsgrad für schnelle und exakte Montage
- Große Modellvielfalt, Sonderlösungen möglich

### **Faltkonzept**

- Nutzung des Raumes durch wegfaltbare Konstruktion der Duschattrennung
- Volle Einstiegbreite durch einfaches Wegfalten der Türsegmente, flach zur Wandseite
- Scharniere im Drehbereich für „rahmenlose“ Optik
- Türöffnung nach innen und außen

### **Scharniere**

- Metallscharnierkörper verchromt, mit Hebe-Senktechnik
- Modernes, markantes Design mit glatten Flächen für leichte Reinigung
- Glasbefestigungs-Einsätze innen flächenbündig, für leichte Pflege (nicht bei RF 486)
- Bei Bedarf kann Scharnier auch innen verwendet werden, dann an Außenseite Designplatten zur Befestigung in Scharnierdesign
- Hebe-Senktechnik im unteren und oberen Scharnier für leichtes Öffnen und sauberes Schließen der Tür
- Mit Zwischenabsenkung bei 90°-Öffnung
- Durchgängige Dichtung im Scharnierbereich für hohe Dichtheit und Pflegeleichtigkeit
- Aushebe-Sicherung gegen ungewolltes Ausheben der Flügel
- Baugleiches Scharnier bei allen Modellen

### **Pendel-Wandanschluss**

- Durchgängiges, stabiles Pendel-Wandanschlussprofil
- Breitenverstellung bis 20 mm im Profil
- Hebe-Senktechnik mit Zwischenraasterung, für einfaches Öffnen und Schließen
- Glatte, eloxierte Flächen für leichte Reinigung
- Exakte Schließpunktjustierung und Ausrichtung parallel zur Fliesenfuge oder Wannrand möglich



## Wannenmontage

### Draufsicht



Abb. RF 161 L mit RF 62 R

Auf den Modellseiten der Preisliste gibt es separate Tabellen für **Wannenmontage** und **Bodenmontage**.

#### Wannenmontage

Die Abtrennung wird **auf die Duschwanne** gesetzt und um das, in der Montagezeichnung angegebene Maß (a) vom Wannenrand nach innen montiert.

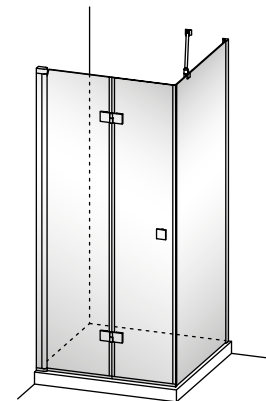
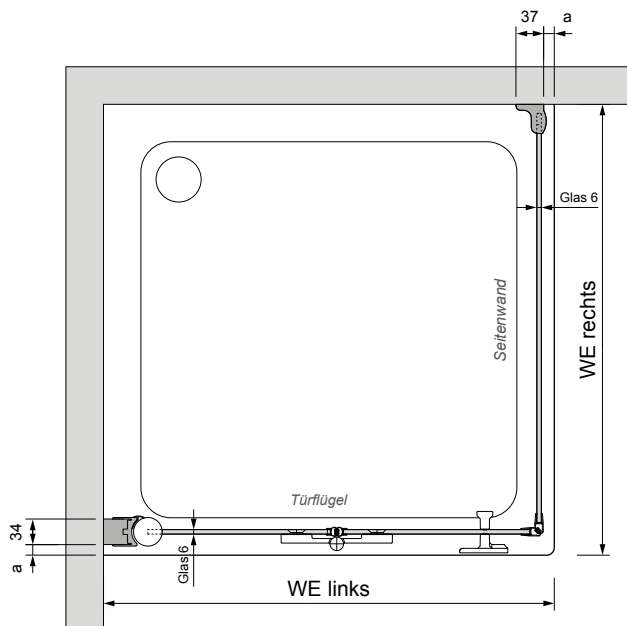
#### Wanneneinbaumaß WE

Bei allen Ecklösungen:

WE = Maß von Wand bis gegenüberliegende Wannenkante

Bei Nischenlösungen:

WE = Maß von Wand bis Wand

#### Norm- und Sondergrößen

Der Maßbereich für eine Abtrennung in Normbreite ist in der Preislistenspalte „Wanneneinbaumaß **WE**“ fixiert. Davon abweichendes WE erfordert eine Sondermaßanfertigung. Der fällige Aufpreis ist in der darunter befindlichen Sondermaßspalte ersichtlich.

Der Bestellung einer Sondermaßanfertigung ist grundsätzlich eine genaue Aufmaßskizze beizufügen.

Das Differenzmaß von WE min. zu WE max. gibt Auskunft über den Breitenverstellbereich des Produktes.

Beispiel:

WE 880 - 900, Breitenverstellbereich = 20 mm

### Querschnitte

#### Türflügel

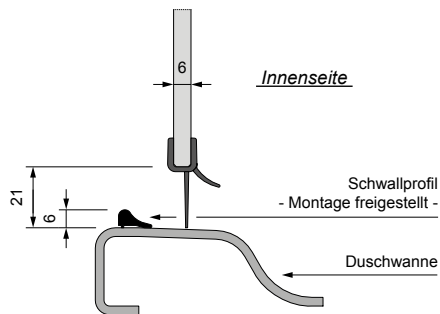

#### Seitenwand / Festteil

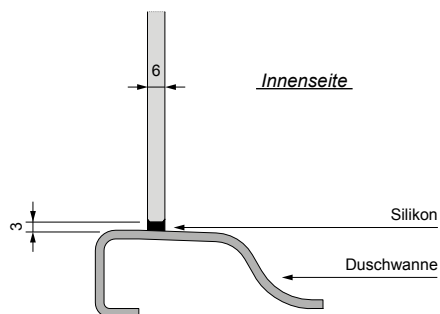

# Bodenmontage

## Draufsicht



Abb. RF 161 L - B mit RF 62 R - B

Auf den Modellseiten der Preisliste gibt es separate Tabellen für **Wannenmontage** und **Bodenmontage**.

### Bodenmontage

Die Abtrennung wird unmittelbar vor dem Nassbereich auf den ebenen Boden montiert. Wenn eine Fliesentrennfuge zwischen Nass- und Außenbereich existiert, werden die Innenflächen der Glasscheiben an der Außenkante der Fuge positioniert. Genaue Maßangaben dazu sind in der Montagezeichnung ersichtlich.

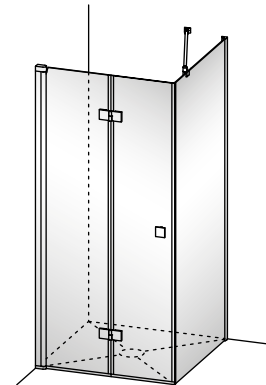
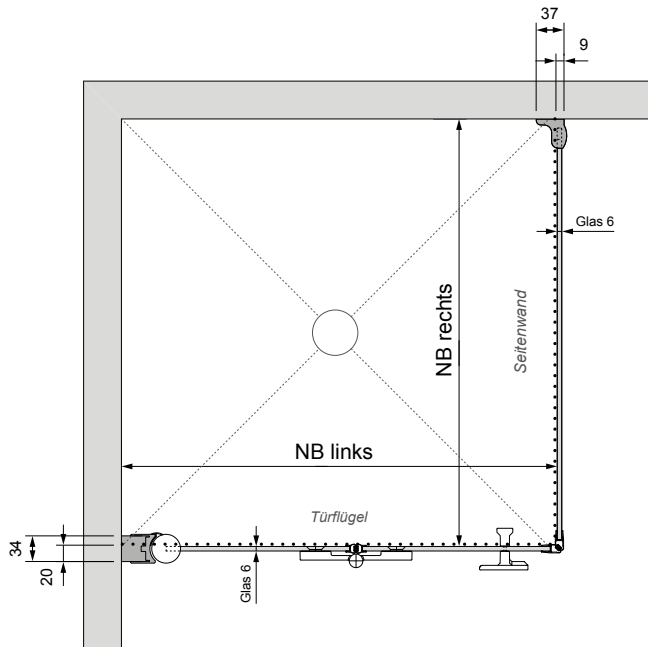
### Nassbereich NB

Bei allen Ecklösungen:

NB = Maß von Wand bis Außenkante gegenüberliegende Fliesentrennfuge bzw. Innenkante Glasscheibe

Bei Nischenlösungen:

NB/WE = Maß von Wand bis Wand

### Norm- und Sondergrößen

Der Maßbereich für eine Abtrennung in Normbreite ist in der Preislistenspalte „Nassbereich NB“ fixiert. Davon abweichender NB erfordert eine Sondermaßanfertigung. Der fällige Aufpreis ist in der darunter befindlichen Sondermaßspalte ersichtlich.

Der Bestellung einer Sondermaßanfertigung ist grundsätzlich eine genaue Aufmaßskizze beizufügen.

Das Differenzmaß von NB min. zu NB max. gibt Auskunft über den Breitenverstellbereich des Produktes.

Beispiel:

NB 885 - 905, Breitenverstellbereich = 20 mm

## Querschnitte

### Türflügel

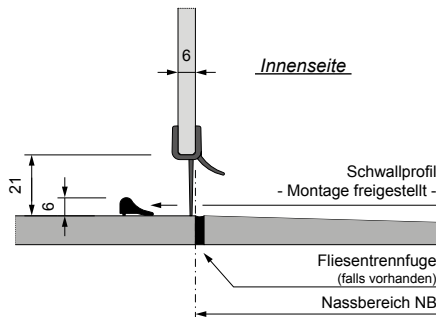

### Seitenwand / Festteil

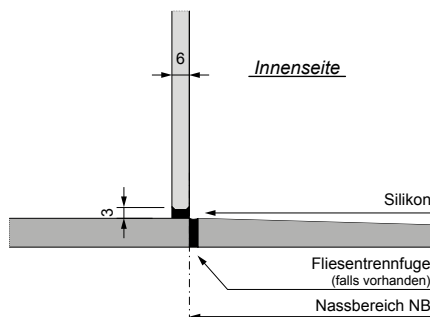

## Modellübersicht

### Nische

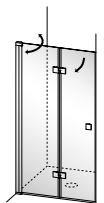

RF 141  
- Schleifdichtung -  
Seite 148

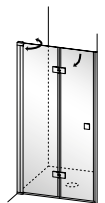

RF 171  
- Magnetsdichtung -  
Seite 152

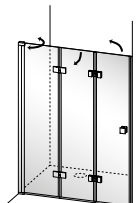

RF 190  
Seite 154

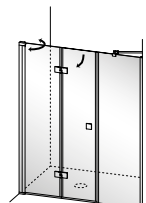

RF 231  
Seite 149

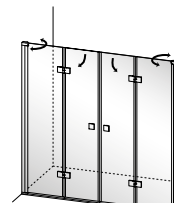

RF 241  
Seite 150

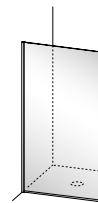

RF 82  
Seite 151

### Ecke mit Seitenwand

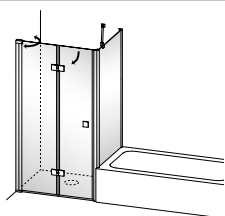

RF 171 mit RF 67  
Seite 152

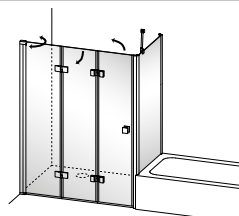

RF 190 mit RF 67  
Seite 154

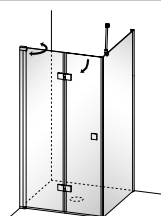

RF 161 mit RF 62  
Seite 156

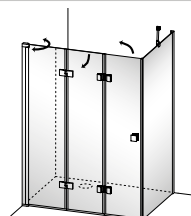

RF 180 mit RF 62  
Seite 158

### Ecke

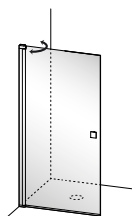

RF 415  
Seite 162

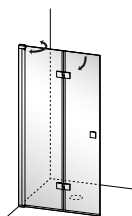

RF 425  
Seite 160

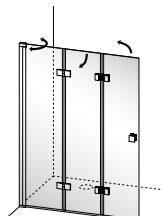

RF 435  
Seite 161

### EckEinstieg

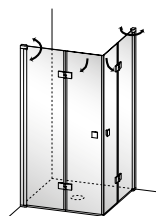

RF 421  
Seite 164

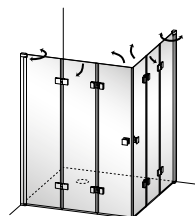

RF 430  
Seite 165

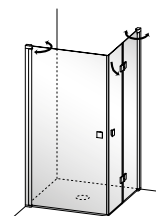

RF 410  
Seite 166

---

## U-Form

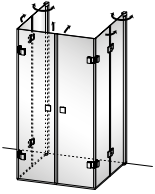

RF 486  
Seite 168

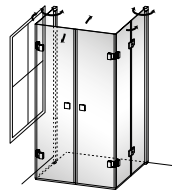

RF 489  
Seite 170

---

## Badewannenaufsätze

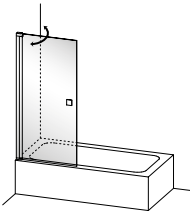

RF 810  
Seite 172

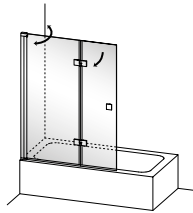

RF 821  
Seite 172

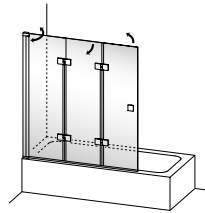

RF 830  
Seite 173

---

## Zubehör

Seite 174

# Flat \_ RF

## Nischenlösung, Höhe 2000 mm

Pendel-Falttür RF 141	WM Wannenmaß Größe	WE Wannen- einbaumaß	EB Einstiegs- breite	FT Falttiefe	Artikelnummer		Preis Eloxal G71 silber, glanz ET2 glatt, hell - RTC Höhe 2000 mm
					links	rechts	

### Pendel-Falttür 2-teilig



Abb. RF 141 L

### Wannen- und Bodenmontage

WM	WE	EB	FT	links	rechts	Preis
750	730 - 750	660	383	RF 141 L - 750	RF 141 R - 750	1.194,-
800	780 - 800	710	408	RF 141 L - 800	RF 141 R - 800	
850	830 - 850	760	433	RF 141 L - 850	RF 141 R - 850	
900	880 - 900	810	458	RF 141 L - 900	RF 141 R - 900	
1000	980 - 1000	910	508	RF 141 L - 1000	RF 141 R - 1000	1.241,-
1100	1080 - 1100	1010	558	RF 141 L - 1100	RF 141 R - 1100	
1200	1180 - 1200	1110	608	RF 141 L - 1200	RF 141 R - 1200	
1300	1280 - 1300	1210	658	RF 141 L - 1300	RF 141 R - 1300	
1400	1380 - 1400	1310	708	RF 141 L - 1400	RF 141 R - 1400	1.443,-

### Sondermaße - Bitte Aufmaß beifügen! (Aufpreis auf nächstliegende Normbreite)

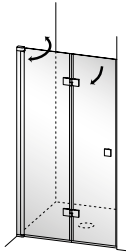
Maß	Höhe	links	rechts	Preis
500 - 1500	Höhe 2000	RF 141 L - Son1	RF 141 R - Son1	+ 141,-
	Höhe bis 2100	RF 141 L - Son2	RF 141 R - Son2	+ 263,-

### Draufsicht Einbausituation:

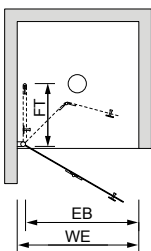

Standard:  
 Profile Eloxal G71 silber, glanz  
 Beschläge und  
 Abdeckungen C74 chrom, hochglanz  
 Türgriff mit Anschlagpuffer  
 Echtglas ET2 glatt, hell - 6 mm  
 mit Reichel Top Clean  
 Glashöhe 2000 mm  
 Türöffnung:  
 Nach innen und außen  
 Türverschluss:  
 PVC-Wasser-Abweisdichtung am Glas

### Farben

- Profile: silber, matt; Beschläge und Abdeckungen: chrom, satin **E71** ohne Aufpreis
- Profile: silber, glanz; Beschläge und Abdeckungen: chrom, hochglanz **G71** Standard
- Profile: schwarz, matt; Beschläge und Abdeckungen: schwarz, matt **C84** + 150,-

### Echtglasvarianten (ESG) mit Glasveredelung Reichel Top Clean - RTC

- glatt, hell **ET2** Standard
- Klaris Plus, hell (Glasveredelung integriert - kein RTC) **KP1** + 207,-
- Teilsatin, hell (Dekorhöhe: Mittleres Drittel) **ES5** + 204,-
- Satin-Verlauf, hell (Dekor: Mittig nach oben und unten regressiv auslaufend) **ES9** + 270,-
- Satin, hell **ES8** + 270,-
- Dekor „Marmor“ außen, mattweiß (max. Größe je Scheibe 1600 x 2100 mm) **EM6** + 204,-
- Dekor „Elements“ außen, mattweiß (max. Größe je Scheibe 1600 x 2400 mm) **EE7** + 204,-
- Chinchilla, hell **CT4** + 204,-
- Carré, hell **CW9** + 204,-
- Weitere Glasvarianten und -dekore auf Anfrage (siehe Seite 286)

### Schrägen und Ausschnitte (Aufpreis auf Sondermaßpreise)

- Je Scheibenschrägschnitt **SOND** + 242,-
- Je Ausschnitt **SOND** + 242,-

### Türverschluss

- PVC-Wasser-Abweisdichtung am Glas **Standard**  
 (Ohne Ausgleichsmöglichkeit bei schiefer Wand. Alternative - siehe Seite 152)



### Zubehör (mehr ab Seite 174)

- Zusätzlicher Griff am Grundflügel **RF FG 33 - C70** + 86,-  
**RF FG 33 - C74** + 86,-

### Bestellbeispiel:

Artikelnummer	Profilfarbe	Glas- variante	Glas- veredelung
RF 141 L - 1200	G71	ET2	RTC

- Preise in EUR, zzgl. MwSt.
- Maßangaben in Millimeter (mm)
- Alle Maßangaben unterliegen einer Toleranz von  $\pm 2$  mm
- Technische Änderungen vorbehalten. Für Irrtümer und Druckfehler übernehmen wir keine Haftung

Pendel-Falлтür RF 231	WM Wannenmaß Größe	WE Wannen- einbaumaß	EB Ein- stiegs- breite	FT Falttiefe	F Festteil- breite min. ⊕	Artikelnummer		Preis Eloxal G71 silber, glanz ET2 glatt, hell - RTC Höhe 2000 mm
						links	rechts	

### Pendel-Falлтür 2-teilig mit Festteil



Abb. RF 231 L

Draufsicht Einbausituation:

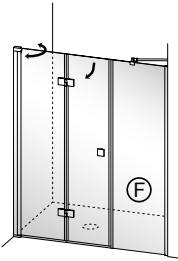
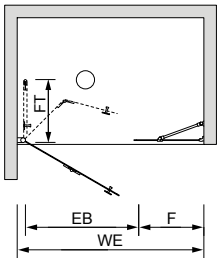

Standard:

Profilе Eloxal G71 silber, glanz  
Beschläge und  
Abdeckungen C74 chrom, hochglanz  
Türgriff mit Anschlagpuffer  
Echtglas ET2 glatt, hell - 6 mm  
mit Reichel Top Clean  
Glashöhe 2000 mm

Türöffnung:  
Nach innen und außen

Türverschluss:  
PVC-Magnetdichtungen am Glas

Lieferung mit Festteilkonsole.  
(C74 chrom, hochglanz)

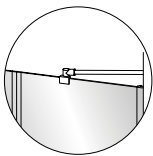

### Wannen- und Bodenmontage

WM	WE	EB	FT	F	links	rechts	Preis
1000	975 - 1010	627	363	280	RF 231 L - 1000	RF 231 R - 1000	1.705,-
1100	1075 - 1110	727	413		RF 231 L - 1100	RF 231 R - 1100	
1200	1175 - 1210	827	463	380	RF 231 L - 1200	RF 231 R - 1200	1.862,-
1300	1275 - 1310				RF 231 L - 1300	RF 231 R - 1300	
1400	1375 - 1410	927	513	480	RF 231 L - 1400	RF 231 R - 1400	2.023,-
1500	1475 - 1510				RF 231 L - 1500	RF 231 R - 1500	
1600	1575 - 1610	1027	563	580	RF 231 L - 1600	RF 231 R - 1600	2.185,-
1700	1675 - 1710				RF 231 L - 1700	RF 231 R - 1700	
1800	1775 - 1810			780	RF 231 L - 1800	RF 231 R - 1800	
2000	1975 - 2010			880	RF 231 L - 2000	RF 231 R - 2000	

### Sondermaße - Bitte Aufmaß beifügen! (Aufpreis auf nächstliegende Normbreite)

Maß	Höhe	links	rechts	Preis
900 - 2400	Höhe 2000	RF 231 L - Son1	RF 231 R - Son1	+ 176,-
	Höhe bis 2100	RF 231 L - Son2	RF 231 R - Son2	+ 290,-

### Farben

- Profile: silber, matt; Beschläge und Abdeckungen: chrom, satin
- Profile: silber, glanz; Beschläge und Abdeckungen: chrom, hochglanz
- Profile: schwarz, matt; Beschläge und Abdeckungen: schwarz, matt

E71	ohne Aufpreis
G71	Standard
C84	+ 230,-

### Echtglasvarianten (ESG) mit Glasveredelung Reichel Top Clean - RTC

- glatt, hell
- Klaris Plus, hell (Glasveredelung integriert - kein RTC)
- Teilsatin, hell (Dekorhöhe: Mittleres Drittel)
- Satin-Verlauf, hell (Dekor: Mittig nach oben und unten regressiv auslaufend)
- Satin, hell
- Dekor „Marmor“ außen, mattweiß (max. Größe je Scheibe 1600 x 2100 mm)
- Dekor „Elements“ außen, mattweiß (max. Größe je Scheibe 1600 x 2400 mm)
- Chinchilla, hell
- Carré, hell
- Weitere Glasvarianten und -dekore auf Anfrage (siehe Seite 286)

ET2	Standard
KP1	+ 288,-
ES5	+ 255,-
ES9	+ 382,-
ES8	+ 382,-
EM6	+ 255,-
EE7	+ 255,-
CT4	+ 255,-
CW9	+ 255,-

### Schrägen und Ausschnitte (Aufpreis auf Sondermaßpreise)

- Je Scheibenschrägschnitt
- Je Ausschnitt

SOND	+ 242,-
SOND	+ 242,-

### Türverschluss

- PVC-Magnetdichtungen
- Alu-Magnetdichtungen

RF AM 14 - E71	+ 122,-
RF AM 14 - G71	+ 122,-
RF AM 14 - C84	+ 122,-

Standard

### Zubehör (mehr ab Seite 174)

- **Zusätzlicher Griff am Grundflügel**

RF FG 33 - C70	+ 86,-
RF FG 33 - C84	+ 86,-
RF FG 33 - C74	+ 86,-

- **Badetuchhalter** innen glasbündig.  
Montagehöhe 500 mm ab Oberkante Glasscheibe.  
Andere Höhe ohne Aufpreis möglich.  
Farbe wie Pendel-Falлтür  
Muss mit Pendel-Falлтür bestellt werden - nicht nachrüstbar.

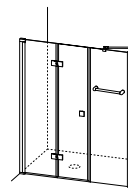

RF ZB 19 - E71	+ 148,-
RF ZB 19 - G71	+ 148,-
RF ZB 19 - C84	+ 148,-
RF ZB 19 - C74	+ 194,-

### Bestellbeispiel:

Artikelnummer	Profilfarbe	Glas- variante	Glas- veredelung
RF 231 L - 1700	G71	ET2	RTC

- Preise in EUR, zzgl. MwSt.
- Maßangaben in Millimeter (mm)
- Alle Maßangaben unterliegen einer Toleranz von  $\pm 2$  mm
- Technische Änderungen vorbehalten. Für Irrtümer und Druckfehler übernehmen wir keine Haftung

# Flat \_ RF

## Nischenlösung, Höhe 2000 mm

Pendel-Falлтür RF 241	WM Wannenmaß Größe	WE Wanneneinbaumaß	EB Einstiegs- breite	FT Falttiefe	Artikelnummer	Preis Eloxal G71 silber, glanz ET2 glatt, hell - RTC Höhe 2000 mm
-----------------------	--------------------------	-----------------------	----------------------------	-----------------	---------------	--

### Pendel-Falлтür 4-teilig



Abb. RF 241 X

### Draufsicht Einbausituation:

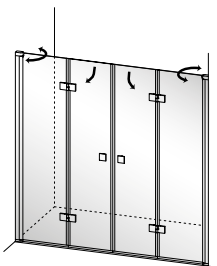
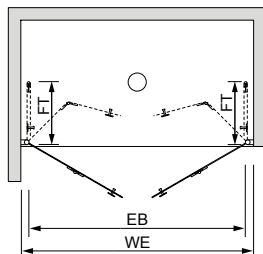

Standard:  
Profile Eloxal G71 silber, glanz  
Beschlage und  
Abdeckungen C74 chrom, hochglanz  
Turgriff mit Anschlagpuffer  
Echtglas ET2 glatt, hell - 6 mm  
mit Reichel Top Clean  
Glashohe 2000 mm

Turoffnung:  
Nach innen und auen

Turverschluss:  
PVC-Magnetdichtungen am Glas

### Wannen- und Bodenmontage

1200	1170 - 1210	1033	311	RF 241 X - 1200	2.206,-
1300	1270 - 1310	1133	336	RF 241 X - 1300	
1400	1370 - 1410	1233	361	RF 241 X - 1400	
1500	1470 - 1510	1333	386	RF 241 X - 1500	2.321,-
1600	1570 - 1610	1433	411	RF 241 X - 1600	
1700	1670 - 1710	1533	436	RF 241 X - 1700	2.410,-
1800	1770 - 1810	1633	461	RF 241 X - 1800	
1900	1870 - 1910	1733	486	RF 241 X - 1900	
2000	1970 - 2010	1833	511	RF 241 X - 2000	2.499,-
2100	2070 - 2110	1933	536	RF 241 X - 2100	
2200	2170 - 2210	2033	561	RF 241 X - 2200	

### Sondermae - Bitte Aufma beifugen! (Aufpreis auf nachstliegende Normbreite)

1000 - 2400	Hohe 2000	RF 241 X - Son1	+ 176,-
	Hohe bis 2100	RF 241 X - Son2	+ 290,-

### Farben

- Profile: silber, matt; Beschlage und Abdeckungen: chrom, satin **E71** ohne Aufpreis
- Profile: silber, glanz; Beschlage und Abdeckungen chrom, hochglanz **G71** Standard
- Profile: schwarz, matt; Beschlage und Abdeckungen: schwarz, matt **C84** + 299,-

### Echtglasvarianten (ESG) mit Glasveredelung Reichel Top Clean - RTC

- glatt, hell **ET2** Standard
- Klaris Plus, hell (Glasveredelung integriert - kein RTC) **KP1** + 426,-
- Teilsatin, hell (Dekorhohe: Mittleres Drittel) **ES5** + 405,-
- Satin-Verlauf, hell (Dekor: Mittig nach oben und unten regressiv auslaufend) **ES9** + 509,-
- Satin, hell **ES8** + 509,-
- Dekor „Marmor“ auen, mattwei (max. Groe je Scheibe 1600 x 2100 mm) **EM6** + 405,-
- Dekor „Elements“ auen, mattwei (max. Groe je Scheibe 1600 x 2400 mm) **EE7** + 405,-
- Chinchilla, hell **CT4** + 405,-
- Carre, hell **CW9** + 405,-
- Weitere Glasvarianten und -dekore auf Anfrage (siehe Seite 286)

### Schragen und Ausschnitte nicht lieferbar.

### Turverschluss

- PVC-Magnetdichtungen **Standard**
- Alu-Magnetdichtungen **RF AM 14 - E71** + 122,-  
**RF AM 14 - G71** + 122,-  
**RF AM 14 - C84** + 122,-

### Zubehor (mehr ab Seite 174)

- Zusatzlicher Griff am Grundflugel **RF FG 33 - C70** + 86,-  
**RF FG 33 - C84** + 86,-  
**RF FG 33 - C74** + 86,-

### Bestellbeispiel:

Artikelnummer	Profilfarbe	Glas- variante	Glas- veredelung
RF 241 X - 2000	G71	ET2	RTC

- Preise in EUR, zzgl. MwSt.
- Maangaben in Millimeter (mm)
- Alle Maangaben unterliegen einer Toleranz von  $\pm 2$  mm
- Technische anderungen vorbehalten. Fur Irrtumer und Druckfehler ubernehmen wir keine Haftung

Seitenwand RF 82	WM Wannenmaß Größe	WE Wanneneinbaumaß	Artikelnummer	Preis Eloxal G71 silber, glanz ET2 glatt, hell - RTC Höhe 2000 mm
------------------	--------------------------	-----------------------	---------------	--

### Seitenwand zwischen zwei Wänden



Abb. RF 82 X

### Draufsicht Einbausituation

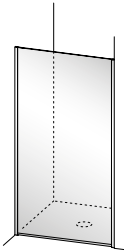
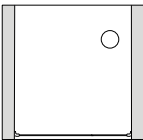

**Standard:**  
 Profile Eloxal G71 silber, glanz  
 Beschläge und  
 Abdeckungen C74 chrom, hochglanz  
 Echtglas ET2 glatt, hell - 6 mm  
 mit Reichel Top Clean  
 Glashöhe 2000 mm

### Wannen- und Bodenmontage

750	730	-	760	RF 82 X	-	750	844,-
800	780	-	810	RF 82 X	-	800	
850	830	-	860	RF 82 X	-	850	
900	880	-	910	RF 82 X	-	900	
1000	980	-	1010	RF 82 X	-	1000	966,-
1100	1080	-	1110	RF 82 X	-	1100	
1200	1180	-	1210	RF 82 X	-	1200	

### Sondermaße - Bitte Aufmaß beifügen! (Aufpreis auf nächstliegende Normbreite)

	700	-	1400	Höhe 2000	RF 82 X	-	Son1	+ 141,-
				Höhe bis 2100	RF 82 X	-	Son2	+ 189,-

### Farben

- Profile: silber, matt; Beschläge und Abdeckungen: chrom, satin **E71** ohne Aufpreis
- Profile: silber, glanz; Beschläge und Abdeckungen: chrom, hochglanz **G71** Standard
- Profile: schwarz, matt; Beschläge und Abdeckungen: schwarz, matt **C84** + 127,-

### Echtglasvarianten (ESG) mit Glasveredelung Reichel Top Clean - RTC

- glatt, hell **ET2** Standard
- Klaris Plus, hell (Glasveredelung integriert - kein RTC) **KP1** + 207,-
- Teilsatin, hell (Dekorhöhe: Mittleres Drittel) **ES5** + 204,-
- Satin-Verlauf, hell (Dekor: Mittig nach oben und unten regressiv auslaufend) **ES9** + 270,-
- Satin, hell **ES8** + 270,-
- Dekor „Marmor“ außen, mattweiß (max. Größe je Scheibe 1600 x 2100 mm) **EM6** + 204,-
- Dekor „Elements“ außen, mattweiß (max. Größe je Scheibe 1600 x 2400 mm) **EE7** + 204,-
- Chinchilla, hell **CT4** + 204,-
- Carré, hell **CW9** + 204,-
- Weitere Glasvarianten und -dekore auf Anfrage (siehe Seite 286)

### Schrägen und Ausschnitte (Aufpreis auf Sondermaßpreise)

- Je Scheibenschrägschnitt **SOND** + 242,-
- Je Ausschnitt **SOND** + 242,-

### Zubehör (mehr ab Seite 233)

- **Badetuchhalter** für Seitenwände, innen glasbündig. Montagehöhe 500 mm ab Oberkante Glasscheibe. Andere Höhe ohne Aufpreis möglich. Farbe wie Seitenwand. Muss mit Seitenwand bestellt werden - nicht nachrüstbar.

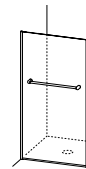

- RF ZB 19 - E71** + 148,-
- RF ZB 19 - C84** + 148,-
- RF ZB 19 - G71** + 148,-

### Bestellbeispiel:

Artikelnummer	Profilfarbe	Glas- variante	Glas- veredelung
<b>RF 82 X - 900</b>	<b>G71</b>	<b>ET2</b>	<b>RTC</b>

- Preise in EUR, zzgl. MwSt.
- Maßangaben in Millimeter (mm)
- Alle Maßangaben unterliegen einer Toleranz von  $\pm 2$  mm
- Technische Änderungen vorbehalten. Für Irrtümer und Druckfehler übernehmen wir keine Haftung

# Flat \_ RF

## Nischen- und Ecklösung, Höhe 2000 mm

Pendel-Falttür RF 171	WM Wannenmaß Größe	WE Wannen- einbaumaß	EB Einstiegs- breite	FT Falttiefe	Artikelnummer		Preis Eloxal G71 silber, glanz ET2 glatt, hell - RTC Höhe 2000 mm
					links	rechts	

### Pendel-Falttür 2-teilig

- für Nische und
- zur Kombination mit verkürzter Seitenwand RF 67



Abb. RF 171 L

### Draufsicht Einbausituation:

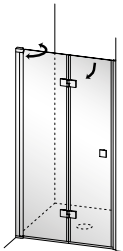
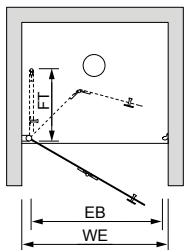

Standard:  
Profile Eloxal G71 silber, glanz  
Beschlüge und  
Abdeckungen C74 chrom, hochglanz  
Türgriff mit Anschlagpuffer  
Echtglas ET2 glatt, hell - 6 mm  
mit Reichel Top Clean  
Glashöhe 2000 mm  
Türöffnung:  
Nach innen und außen  
Türverschluss:  
PVC-Magnetdichtung am Glas  
Alu-Magnetprofil an Wand

### Wannen- und Bodenmontage

WM	WE	EB	FT	links	rechts	Preis
750	720 - 755	622	363	RF 171 L - 750	RF 171 R - 750	1.272,-
800	770 - 805	672	388	RF 171 L - 800	RF 171 R - 800	
850	820 - 855	722	413	RF 171 L - 850	RF 171 R - 850	
900	870 - 905	772	438	RF 171 L - 900	RF 171 R - 900	
1000	970 - 1005	872	488	RF 171 L - 1000	RF 171 R - 1000	1.325,-
1100	1070 - 1105	972	538	RF 171 L - 1100	RF 171 R - 1100	
1200	1170 - 1205	1072	588	RF 171 L - 1200	RF 171 R - 1200	
1300	1270 - 1305	1172	638	RF 171 L - 1300	RF 171 R - 1300	1.528,-
1400	1370 - 1405	1272	688	RF 171 L - 1400	RF 171 R - 1400	

### Sondermaße - Bitte Aufmaß beifügen! (Aufpreis auf nächstliegende Normbreite)

Maß	Höhe	links	rechts	Preis
500 - 1500	Höhe 2000	RF 171 L - Son1	RF 171 R - Son1	+ 141,-
	Höhe bis 2100	RF 171 L - Son2	RF 171 R - Son2	+ 263,-

### Farben

- Profile: silber, matt; Beschlüge und Abdeckungen: chrom, satin **E71** ohne Aufpreis
- Profile: silber, glanz; Beschlüge und Abdeckungen: chrom, hochglanz **G71** Standard
- Profile: schwarz, matt; Beschlüge und Abdeckungen: schwarz, matt **C84** + 190,-

### Echtglasvarianten (ESG) mit Glasveredelung Reichel Top Clean - RTC

- glatt, hell **ET2** Standard
- Klaris Plus, hell (Glasveredelung integriert - kein RTC) **KP1** + 207,-
- Teilsatin, hell (Dekorhöhe: Mittleres Drittel) **ES5** + 204,-
- Satin-Verlauf, hell (Dekor: Mittig nach oben und unten regressiv auslaufend) **ES9** + 270,-
- Satin, hell **ES8** + 270,-
- Dekor „Marmor“ außen, mattweiß (max. Größe je Scheibe 1600 x 2100 mm) **EM6** + 204,-
- Dekor „Elements“ außen, mattweiß (max. Größe je Scheibe 1600 x 2400 mm) **EE7** + 204,-
- Chinchilla, hell **CT4** + 204,-
- Carré, hell **CW9** + 204,-
- Weitere Glasvarianten und -dekore auf Anfrage (siehe Seite 286)

### Schrägen und Ausschnitte (Aufpreis auf Sondermaßpreise)

- Je Scheibenschrägschnitt **SOND** + 242,-
- Je Ausschnitt **SOND** + 242,-

### Türverschluss

#### Bei Nischeneinbau:

- PVC-Magnetdichtung am Glas  
Alu-Magnetprofil an Wand

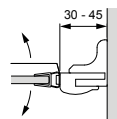

- Alu-Magnetdichtung am Glas  
Alu-Magnetprofil an Wand

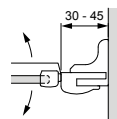

#### Bei Kombination mit Seitenwand:

- PVC-Magnetdichtung am Glas  
Alu-Magnetprofil zur Seitenwand

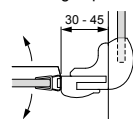

- Alu-Magnetdichtung am Glas  
Alu-Magnetprofil zur Seitenwand

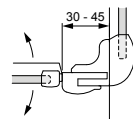

- RF AM 15 - E71** + 61,-
- RF AM 15 - C84** + 61,-
- RF AM 15 - G71** + 61,-

### Zubehör (mehr ab Seite 174)

- **Zusätzlicher Griff am Grundflügel**  
**RF FG 33 - C70** + 86,-  
**RF FG 33 - C84** + 86,-  
**RF FG 33 - C74** + 86,-

### Bestellbeispiel:

Artikelnummer	Profilfarbe	Glas- variante	Glas- veredelung
<b>RF 171 L - 1200</b>	<b>G71</b>	<b>ET2</b>	<b>RTC</b>

- Preise in EUR, zzgl. MwSt.
- Maßangaben in Millimeter (mm)
- Alle Maßangaben unterliegen einer Toleranz von  $\pm 2$  mm
- Technische Änderungen vorbehalten. Für Irrtümer und Druckfehler übernehmen wir keine Haftung

## Seitenwand auf Badewanne, Höhe 1500 mm

Seitenwand RF 67	WM Wannenmaß Größe	WE Wannen- einbaumaß	Artikelnummer		Preis Eloxal G71 silber, glanz ET2 glatt, hell - RTC Höhe 1500 mm
			links	rechts	

### Seitenwand unten verkürzt Montage auf Badewanne

- zur Kombination mit  
Pendel-Falлтür RF 171  
und RF 190



Abb. RF 171 L mit  
RF 67 R

Draufsicht Einbausituation:



Standard:  
Profile Eloxal G71 silber, glanz  
Beschlage und  
Abdeckungen C74 chrom, hochglanz  
Echtglas ET2 glatt, hell - 6 mm  
mit Reichel Top Clean  
Glashohe 1500 mm  
Lieferung mit Wandkonsole  
(C74 chrom, hochglanz)  
Ab Breite 1000 mm mit Querkonsole

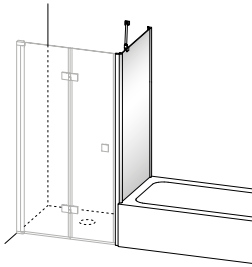
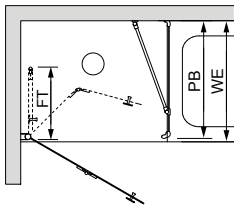
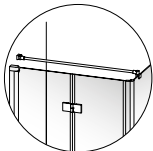

### Wannen- und Bodenmontage

750	730 - 750	RF 67 L - 750	RF 67 R - 750	700,-
800	780 - 800	RF 67 L - 800	RF 67 R - 800	
850	830 - 850	RF 67 L - 850	RF 67 R - 850	
900	880 - 900	RF 67 L - 900	RF 67 R - 900	
1000	980 - 1000	RF 67 L - 1000	RF 67 R - 1000	752,-
<b>Sondermae - Bitte Aufma beifugen! (Aufpreis auf nachstliegende Normbreite)</b>				
	200 - 1200	RF 67 L - Son1	RF 67 R - Son1	+ 122,-
		RF 67 L - Son2	RF 67 R - Son2	+ 189,-

### Farben

- Profile: silber, matt; Beschlage und Abdeckungen: chrom, satin **E71** ohne Aufpreis
- Profile: silber, glanz; Beschlage und Abdeckungen: chrom, hochglanz **G71** Standard
- Profile: schwarz, matt; Beschlage und Abdeckungen: schwarz, matt **C84** + 127,-

### Echtglasvarianten (ESG) mit Glasveredelung Reichel Top Clean - RTC

- glatt, hell **ET2** Standard
- Klaris Plus, hell (Glasveredelung integriert - kein RTC) **KP1** + 207,-
- Teilsatin, hell (Dekorhohe: Mittleres Drittel der Turhohe) **ES5** + 204,-
- Satin-Verlauf, hell (Dekor: Mittig nach oben und unten regressiv auslaufend) **ES9** + 270,-
- Satin, hell **ES8** + 270,-
- Dekor „Marmoria“ auen, mattwei (max. Groe je Scheibe 1600 x 2100 mm) **EM6** + 204,-
- Dekor „Elements“ auen, mattwei (max. Groe je Scheibe 1600 x 2400 mm) **EE7** + 204,-
- Chinchilla, hell **CT4** + 204,-
- Carre, hell **CW9** + 204,-
- Weitere Glasvarianten und -dekore auf Anfrage (siehe Seite 286)

### Schragen und Ausschnitte (Aufpreis auf Sondermapreise)

- Je Scheibenschragschnitt **SOND** + 242,-
- Je Ausschnitt **SOND** + 242,-

### Zubehor (mehr ab Seite 174)

- **Badetuchhalter** innen glasbundig.  
Montagehohe 500 mm ab Oberkante Glasscheibe.  
Andere Hohe ohne Aufpreis moglich.  
Farbe wie Seitenwand  
Muss mit Seitenwand bestellt werden - nicht nachrustbar.

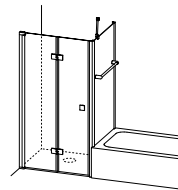

- RF ZB 19 - E71** + 148,-
- RF ZB 19 - G71** + 148,-
- RF ZB 19 - C84** + 148,-
- RF ZB 19 - C74** + 194,-

### Bestellbeispiel:

Artikelnummer	Profilfarbe	Glas- variante	Glas- veredelung
<b>RF 67 R - 900 mit RF ZB 19</b>	<b>G71 G71</b>	<b>ET2</b>	<b>RTC</b>

- Preise in EUR, zzgl. MwSt.
- Maangaben in Millimeter (mm)
- Alle Maangaben unterliegen einer Toleranz von  $\pm 2$  mm
- Technische anderungen vorbehalten. Fur Irrtumer und Druckfehler ubernehmen wir keine Haftung

# Flat \_ RF

## Nischen- und Ecklösung, Höhe 2000 mm

Pendel-Falttür RF 190	WM Wannenmaß Größe	WE Wannen- einbaumaß	EB Einstiegs- breite	FT Falttiefe	Artikelnummer		Preis Eloxal G71 silber, glanz ET2 glatt, hell - RTC Höhe 2000 mm
					links	rechts	

### Pendel-Falttür 3-teilig

- für Nische und
- zur Kombination mit verkürzter Seitenwand RF 67



Abb. RF 190 L

### Draufsicht Einbausituation:

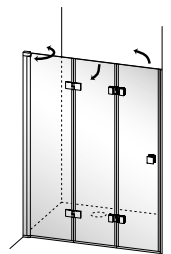
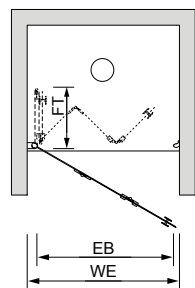

### Standard:

Profile Eloxal G71 silber, glanz  
Beschläge und Abdeckungen C74 chrom, hochglanz  
Türgriff mit Anschlagpuffer  
Echtglas ET2 glatt, hell - 6 mm  
mit Reichel Top Clean  
Glashöhe 2000 mm

Türöffnung:  
Nach innen und außen

Türverschluss:  
PVC-Magnetdichtung am Glas  
Alu-Magnetprofil an Wand

### Wannen- und Bodenmontage

WM	WE	EB	FT	links	rechts	Preis
900	870 - 905	672	311	RF 190 L - 900	RF 190 R - 900	1.778,-
1000	970 - 1005	772	344	RF 190 L - 1000	RF 190 R - 1000	
1100	1070 - 1105	872	377	RF 190 L - 1100	RF 190 R - 1100	
1200	1170 - 1205	972	411	RF 190 L - 1200	RF 190 R - 1200	
1300	1270 - 1305	1072	444	RF 190 L - 1300	RF 190 R - 1300	1.932,-
1400	1370 - 1405	1172	477	RF 190 L - 1400	RF 190 R - 1400	

### Sondermaße - Bitte Aufmaß beifügen! (Aufpreis auf nächstliegende Normbreite)

Maß	Höhe	links	rechts	Preis
500 - 1500	Höhe 2000	RF 190 L - Son1	RF 190 R - Son1	+ 141,-
	Höhe bis 2100	RF 190 L - Son2	RF 190 R - Son2	+ 215,-

### Farben

- Profile: silber, matt; Beschläge und Abdeckungen: chrom, satin **E71** ohne Aufpreis
- Profile: silber, glanz; Beschläge und Abdeckungen: chrom, hochglanz **G71** Standard
- Profile: schwarz, matt; Beschläge und Abdeckungen: schwarz, matt **C84** + 230,-

### Echtglasvarianten (ESG) mit Glasveredelung Reichel Top Clean - RTC

- glatt, hell **ET2** Standard
- Klaris Plus, hell (Glasveredelung integriert - kein RTC) **KP1** + 288,-
- Teilsatin, hell (Dekorhöhe: Mittleres Drittel) **ES5** + 204,-
- Satin-Verlauf, hell (Dekor: Mittig nach oben und unten regressiv auslaufend) **ES9** + 319,-
- Satin, hell **ES8** + 319,-
- Dekor „Marmoraria“ außen, mattweiß (max. Größe je Scheibe 1600 x 2100 mm) **EM6** + 204,-
- Dekor „Elements“ außen, mattweiß (max. Größe je Scheibe 1600 x 2400 mm) **EE7** + 204,-
- Chinchilla, hell **CT4** + 204,-
- Carré, hell **CW9** + 204,-
- Weitere Glasvarianten und -dekore auf Anfrage (siehe Seite 286)

### Schrägen und Ausschnitte (Aufpreis auf Sondermaßpreise)

- Je Scheibenschrägschnitt **SOND** + 242,-
- Je Ausschnitt **SOND** + 242,-

### Türverschluss

#### Bei Nischeneinbau:

- PVC-Magnetdichtung am Glas  
Alu-Magnetprofil an Wand

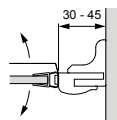

- Alu-Magnetdichtung am Glas  
Alu-Magnetprofil an Wand

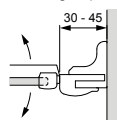

#### Bei Kombination mit Seitenwand:

- PVC-Magnetdichtung am Glas  
Alu-Magnetprofil zur Seitenwand

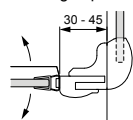

- Alu-Magnetdichtung am Glas  
Alu-Magnetprofil zur Seitenwand

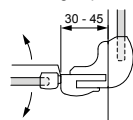

- RF AM 15 - E71** + 61,-
- RF AM 15 - C84** + 61,-
- RF AM 15 - G71** + 61,-

### Zubehör (mehr ab Seite 174)

- **Zusätzlicher Griff am Mittelflügel**
- RF FG 33 - C70** + 86,-
  - RF FG 33 - C84** + 86,-
  - RF FG 33 - C74** + 86,-

### Bestellbeispiel:

Artikelnummer	Profillarfarbe	Glas- variante	Glas- veredelung
<b>RF 190 L - 1200</b>	<b>G71</b>	<b>ET2</b>	<b>RTC</b>

- Preise in EUR, zzgl. MwSt.
- Maßangaben in Millimeter (mm)
- Alle Maßangaben unterliegen einer Toleranz von  $\pm 2$  mm
- Technische Änderungen vorbehalten. Für Irrtümer und Druckfehler übernehmen wir keine Haftung

## Seitenwand auf Badewanne, Höhe 1500 mm

Seitenwand RF 67	WM Wannenmaß Größe	WE Wannen- einbaumaß	Artikelnummer		Preis Eloxal G71 silber, glanz ET2 glatt, hell - RTC Höhe 1500 mm
			links	rechts	

### Seitenwand unten verkürzt Montage auf Badewanne

- zur Kombination mit  
Pendel-Falttür RF 190  
und RF 171



Abb. RF 190 L mit  
RF 67 R

Draufsicht Einbausituation:



Standard:  
Profile Eloxal G71 silber, glanz  
Beschläge und  
Abdeckungen C74 chrom, hochglanz  
Echtglas ET2 glatt, hell - 6 mm  
mit Reichel Top Clean  
Glashöhe 1500 mm  
Lieferung mit Wandkonsole  
(C74 chrom, hochglanz)  
Ab Breite 1000 mm mit Querkonsole

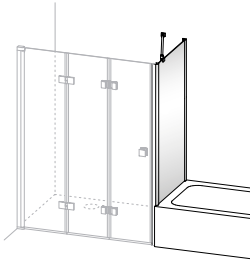
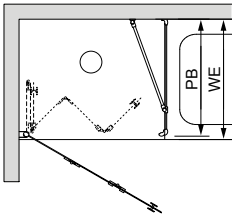
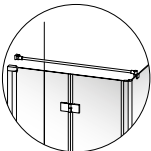

### Wannen- und Bodenmontage

750	730 - 750	RF 67 L - 750	RF 67 R - 750	700,-
800	780 - 800	RF 67 L - 800	RF 67 R - 800	
850	830 - 850	RF 67 L - 850	RF 67 R - 850	
900	880 - 900	RF 67 L - 900	RF 67 R - 900	
1000	980 - 1000	RF 67 L - 1000	RF 67 R - 1000	
<b>Sondermaße - Bitte Aufmaß beifügen! (Aufpreis auf nächstliegende Normbreite)</b>				
	200 - 1200	RF 67 L - Son1	RF 67 R - Son1	+ 122,-
		RF 67 L - Son2	RF 67 R - Son2	+ 189,-

### Farben

- Profile: silber, matt; Beschläge und Abdeckungen: chrom, satin **E71** ohne Aufpreis
- Profile: silber, glanz; Beschläge und Abdeckungen: chrom, hochglanz **G71** Standard
- Profile: schwarz, matt; Beschläge und Abdeckungen: schwarz, matt **C84** + 127,-

### Echtglasvarianten (ESG) mit Glasveredelung Reichel Top Clean - RTC

- glatt, hell **ET2** Standard
- Klaris Plus, hell (Glasveredelung integriert - kein RTC) **KP1** + 207,-
- Teilsatin, hell (Dekorhöhe: Mittleres Drittel der Türhöhe) **ES5** + 204,-
- Satin-Verlauf, hell (Dekor: Mittig nach oben und unten regressiv auslaufend) **ES9** + 270,-
- Satin, hell **ES8** + 270,-
- Dekor „Marmor“ außen, mattweiß (max. Größe je Scheibe 1600 x 2100 mm) **EM6** + 204,-
- Dekor „Elements“ außen, mattweiß (max. Größe je Scheibe 1600 x 2400 mm) **EE7** + 204,-
- Chinchilla, hell **CT4** + 204,-
- Carré, hell **CW9** + 204,-
- Weitere Glasvarianten und -dekore auf Anfrage (siehe Seite 286)

### Schrägen und Ausschnitte (Aufpreis auf Sondermaßpreise)

- Je Scheibenschrägschnitt **SOND** + 242,-
- Je Ausschnitt **SOND** + 242,-

### Zubehör (mehr ab Seite 174)

- **Badetuchhalter** innen glasbündig.  
Montagehöhe 500 mm ab Oberkante Glasscheibe.  
Andere Höhe ohne Aufpreis möglich.  
Farbe wie Seitenwand  
Muss mit Seitenwand bestellt werden - nicht nachrüstbar.

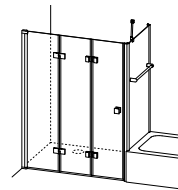

- RF ZB 19 - E71** + 148,-
- RF ZB 19 - G71** + 148,-
- RF ZB 19 - C84** + 148,-
- RF ZB 19 - C74** + 194,-

### Bestellbeispiel:

Artikelnummer	Profilfarbe	Glas- variante	Glas- veredelung
<b>RF 67 R - 900 mit RF ZB 19</b>	<b>G71 G71</b>	<b>ET2</b>	<b>RTC</b>

- Preise in EUR, zzgl. MwSt.
- Maßangaben in Millimeter (mm)
- Alle Maßangaben unterliegen einer Toleranz von  $\pm 2$  mm
- Technische Änderungen vorbehalten. Für Irrtümer und Druckfehler übernehmen wir keine Haftung

# Flat \_ RF

## Ecklösung, Höhe 2000 mm

Pendel-Falttür RF 161	WM Wannenmaß	WE Wannen- einbaumaß	EB Einstiegs- breite	FT Falttiefe	Artikelnummer		Preis Eloxal G71 silber, glanz ET2 glatt, hell - RTC Höhe 2000 mm
					links	rechts	

**Pendel-Falttür 2-teilig**  
 • zur Kombination mit  
 Seitenwand in Türhöhe RF 62



Abb. RF 161 L

Draufsicht Einbausituation:

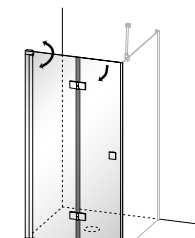
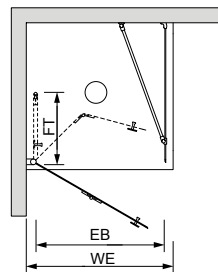

**Standard:**  
 Profile Eloxal G71 silber, glanz  
 Beschläge und  
 Abdeckungen C74 chrom, hochglanz  
 Türgriff mit Anschlagpuffer  
 Echtglas ET2 glatt, hell - 6 mm  
 mit Reichel Top Clean  
 Glashöhe 2000 mm  
 Türöffnung:  
 Nach innen und außen  
 Türverschluss:  
 PVC-Magnetdichtungen am Glas

Wannenmontage	WM	WE	EB	FT	links	rechts	Preis
	750	730 - 750	635	372	RF 161 L - 750	RF 161 R - 750	
800	780 - 800	685	397	RF 161 L - 800	RF 161 R - 800		
850	830 - 850	735	422	RF 161 L - 850	RF 161 R - 850		
900	880 - 900	785	447	RF 161 L - 900	RF 161 R - 900		
1000	980 - 1000	885	497	RF 161 L - 1000	RF 161 R - 1000	1.147,-	
1100	1080 - 1100	985	547	RF 161 L - 1100	RF 161 R - 1100		
1200	1180 - 1200	1085	597	RF 161 L - 1200	RF 161 R - 1200		
1300	1280 - 1300	1185	647	RF 161 L - 1300	RF 161 R - 1300	1.308,-	
1400	1380 - 1400	1285	697	RF 161 L - 1400	RF 161 R - 1400		

Bodenmontage	Größe	NB Nassbereich	EB	FT	links	rechts	Preis
	750	735 - 755	667	386	RF 161 L - B 750	RF 161 R - B 750	
800	785 - 805	717	411	RF 161 L - B 800	RF 161 R - B 800		
850	835 - 855	767	436	RF 161 L - B 850	RF 161 R - B 850		
900	885 - 905	817	461	RF 161 L - B 900	RF 161 R - B 900		
1000	985 - 1005	917	511	RF 161 L - B 1000	RF 161 R - B 1000	1.147,-	
1100	1085 - 1105	1017	561	RF 161 L - B 1100	RF 161 R - B 1100		
1200	1185 - 1205	1117	611	RF 161 L - B 1200	RF 161 R - B 1200		
1300	1285 - 1305	1217	661	RF 161 L - B 1300	RF 161 R - B 1300	1.308,-	
1400	1385 - 1405	1317	711	RF 161 L - B 1400	RF 161 R - B 1400		

**Sondermaße - Bitte Aufmaß beifügen!** (Aufpreis auf nächstliegende Normbreite)

500 - 1500	Höhe 2000	RF 161 L - Son1	RF 161 R - Son1	Preis
	Höhe bis 2100	RF 161 L - Son2	RF 161 R - Son2	+ 141,- + 189,-

### Farben

- Profile: silber, matt; Beschläge und Abdeckungen: chrom, satin **E71** ohne Aufpreis
- Profile: silber, glanz; Beschläge und Abdeckungen: chrom, hochglanz **G71** Standard
- Profile: schwarz, matt; Beschläge und Abdeckungen: schwarz, matt **C84** + 150,-

### Echtglasvarianten (ESG) mit Glasveredelung Reichel Top Clean - RTC

- glatt, hell **ET2** Standard
- Klaris Plus, hell (Glasveredelung integriert - kein RTC) **KP1** + 207,-
- Teilsatin, hell (Dekorhöhe: Mittleres Drittel) **ES5** + 204,-
- Satin-Verlauf, hell (Dekor: Mittig nach oben und unten regressiv auslaufend) **ES9** + 270,-
- Satin, hell **ES8** + 270,-
- Dekor „Marmoraria“ außen, mattweiß (max. Größe je Scheibe 1600 x 2100 mm) **EM6** + 204,-
- Dekor „Elements“ außen, mattweiß (max. Größe je Scheibe 1600 x 2400 mm) **EE7** + 204,-
- Chinchilla, hell **CT4** + 204,-
- Carré, hell **CW9** + 204,-
- Weitere Glasvarianten und -dekore auf Anfrage (siehe Seite 286)

### Schrägen und Ausschnitte (Aufpreis auf Sondermaßpreise)

- Je Scheibenschrägschnitt **SOND** + 242,-
- Je Ausschnitt **SOND** + 242,-

### Türverschluss

#### Standard

- PVC-Magnetdichtungen am Glas



#### Alternativ gegen Aufpreis

- Alu-Magnetdichtungen am Glas



- RF AM 10 - E71** + 122,-
- RF AM 10 - C84** + 122,-
- RF AM 10 - G71** + 122,-

### Zubehör (mehr ab Seite 174)

- Zusätzlicher Griff am Grundflügel** **RF FG 33 - C70** + 86,-  
**RF FG 33 - C84** + 86,-  
**RF FG 33 - C74** + 86,-

### Bestellbeispiel:

Artikelnummer	Profilfarbe	Glas- variante	Glas- veredelung
<b>RF 161 L - 1200</b>	<b>G71</b>	<b>ET2</b>	<b>RTC</b>

- Preise in EUR, zzgl. MwSt.
- Maßangaben in Millimeter (mm)
- Alle Maßangaben unterliegen einer Toleranz von  $\pm 2$  mm
- Technische Änderungen vorbehalten. Für Irrtümer und Druckfehler übernehmen wir keine Haftung

Seitenwand RF 62	WM Wannenmaß	WE Wanneneinbaumaß	Artikelnummer		Preis Eloxal G71 silber, glanz ET2 glatt, hell - RTC Höhe 2000 mm	
			links	rechts		
<b>Seitenwand in Türhöhe</b> • zur Kombination mit Pendel-Faltdür RF 161 und RF 180	<b>Wannenmontage</b>	750	735 - 750	RF 62 L - 750	RF 62 R - 750	734,-
		800	785 - 800	RF 62 L - 800	RF 62 R - 800	
		850	835 - 850	RF 62 L - 850	RF 62 R - 850	
		900	885 - 900	RF 62 L - 900	RF 62 R - 900	
		1000	985 - 1000	RF 62 L - 1000	RF 62 R - 1000	
		1100	1085 - 1100	RF 62 L - 1100	RF 62 R - 1100	880,-
		1200	1185 - 1200	RF 62 L - 1200	RF 62 R - 1200	
<b>Bodenmontage</b>	<b>Größe</b>	<b>NB Nassbereich</b>				734,-
		750	740 - 755	RF 62 L - B 750	RF 62 R - B 750	
		800	790 - 805	RF 62 L - B 800	RF 62 R - B 800	
		850	840 - 855	RF 62 L - B 850	RF 62 R - B 850	
		900	890 - 905	RF 62 L - B 900	RF 62 R - B 900	
		1000	990 - 1005	RF 62 L - B 1000	RF 62 R - B 1000	880,-
		1100	1090 - 1105	RF 62 L - B 1100	RF 62 R - B 1100	
1200	1190 - 1205	RF 62 L - B 1200	RF 62 R - B 1200			
<b>Sondermaße - Bitte Aufmaß beifügen! (Aufpreis auf nächstliegende Normbreite)</b>						
	300 - 1200	Höhe 2000	RF 62 L - Son1	RF 62 R - Son1	+ 122,-	
		Höhe bis 2100	RF 62 L - Son2	RF 62 R - Son2	+ 189,-	



Abb. RF 161 L mit  
RF 62 R

Draufsicht Einbausituation:

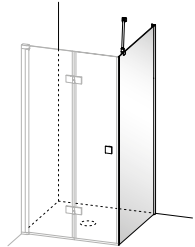
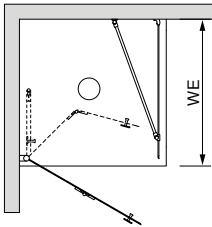

**Standard:**  
Profile Eloxal G71 silber, glanz  
Beschläge und  
Abdeckungen C74 chrom, hochglanz  
Echtglas ET2 glatt, hell - 6 mm  
mit Reichel Top Clean  
Glashöhe 2000 mm

Lieferung mit Wandkonsole  
(C74 chrom, hochglanz)  
Ab Breite 1000 mm mit Querkonsole

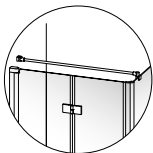

### Farben

- Profile: silber, matt; Beschläge und Abdeckungen: chrom, satin **E71** ohne Aufpreis
- Profile: silber, glanz; Beschläge und Abdeckungen: chrom, hochglanz **G71** Standard
- Profile: schwarz, matt; Beschläge und Abdeckungen: schwarz, matt **C84** + 127,-

### Echtglasvarianten (ESG) mit Glasveredelung Reichel Top Clean - RTC

- glatt, hell **ET2** Standard
- Klaris Plus, hell (Glasveredelung integriert - kein RTC) **KP1** + 207,-
- Teilsatin, hell (Dekorhöhe: Mittleres Drittel) **ES5** + 204,-
- Satin-Verlauf, hell (Dekor: Mittig nach oben und unten regressiv auslaufend) **ES9** + 270,-
- Satin, hell **ES8** + 270,-
- Dekor „Marmor“ außen, mattweiß (max. Größe je Scheibe 1600 x 2100 mm) **EM6** + 204,-
- Dekor „Elements“ außen, mattweiß (max. Größe je Scheibe 1600 x 2400 mm) **EE7** + 204,-
- Chinchilla, hell **CT4** + 204,-
- Carré, hell **CW9** + 204,-
- Weitere Glasvarianten und -dekore auf Anfrage (siehe Seite 286)

### Schrägen und Ausschnitte (Aufpreis auf Sondermaßpreise)

- Je Scheibenschrägschnitt **SOND** + 242,-
- Je Ausschnitt **SOND** + 242,-

### Zubehör (mehr ab Seite 174)

- **Badetuchhalter** innen glasbündig.  
Montagehöhe 500 mm ab Oberkante Glasscheibe.  
Andere Höhe ohne Aufpreis möglich.  
Farbe wie Seitenwand  
Muss mit Seitenwand bestellt werden - nicht nachrüstbar.

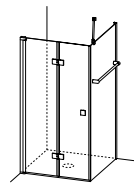

- RF ZB 19 - E71** + 148,-
- RF ZB 19 - G71** + 148,-
- RF ZB 19 - C84** + 148,-
- RF ZB 19 - C74** + 194,-

### Bestellbeispiel:

Artikelnummer	Profilfarbe	Glas- variante	Glas- veredelung
<b>RF 62 R - 800 mit RF ZB 19</b>	<b>G71 G71</b>	<b>ET2</b>	<b>RTC</b>

- Preise in EUR, zzgl. MwSt.
- Maßangaben in Millimeter (mm)
- Alle Maßangaben unterliegen einer Toleranz von  $\pm 2$  mm
- Technische Änderungen vorbehalten. Für Irrtümer und Druckfehler übernehmen wir keine Haftung

# Flat \_ RF

## Ecklösung, Höhe 2000 mm

Pendel-Falлтür RF 180	WM Wannenmaß	WE Wannen- einbaumaß	EB Einstiegs- breite	FT Falttiefe	Artikelnummer		Preis Eloxal G71 silber, glanz ET2 glatt, hell - RTC Höhe 2000 mm	
					links	rechts		
<b>Pendel-Falлтür 3-teilig</b> • zur Kombination mit Seitenwand in Türhöhe RF 62	<b>Wannenmontage</b>	900	880 - 900	785	317	RF 180 L - 900	RF 180 R - 900	1.645,-
		1000	980 - 1000	885	350	RF 180 L - 1000	RF 180 R - 1000	
		1100	1080 - 1100	985	384	RF 180 L - 1100	RF 180 R - 1100	
		1200	1180 - 1200	1085	417	RF 180 L - 1200	RF 180 R - 1200	
		1300	1280 - 1300	1185	450	RF 180 L - 1300	RF 180 R - 1300	1.799,-
		1400	1380 - 1400	1285	484	RF 180 L - 1400	RF 180 R - 1400	



Abb. RF 180 L

Draufsicht Einbausituation:

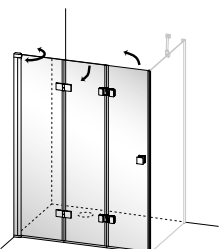
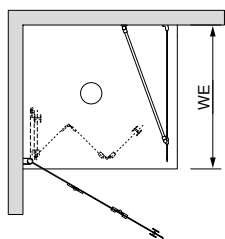

Standard:

Profile Eloxal G71 silber, glanz  
Beschlüge und  
Abdeckungen C74 chrom, hochglanz  
Türgriff mit Anschlagpuffer  
Echtglas ET2 glatt, hell - 6 mm  
mit Reichel Top Clean  
Glashöhe 2000 mm

Türöffnung:  
Nach innen und außen

Türverschluss:  
PVC-Magnetdichtungen am Glas

<b>Bodenmontage</b>	Größe	NB Nassbereich						
	900	885 - 905	817	327	RF 180 L - B 900	RF 180 R - B 900		1.645,-
	1000	985 - 1005	917	360	RF 180 L - B 1000	RF 180 R - B 1000		
	1100	1085 - 1105	1017	393	RF 180 L - B 1100	RF 180 R - B 1100		
	1200	1185 - 1205	1117	427	RF 180 L - B 1200	RF 180 R - B 1200		
	1300	1285 - 1305	1217	460	RF 180 L - B 1300	RF 180 R - B 1300		1.799,-
	1400	1385 - 1405	1317	493	RF 180 L - B 1400	RF 180 R - B 1400		

**Sondermaße - Bitte Aufmaß beifügen!** (Aufpreis auf nächstliegende Normbreite)

	500 - 1500	Höhe 2000	RF 180 L - Son1	RF 180 R - Son1	
		Höhe bis 2100	RF 180 L - Son2	RF 180 R - Son2	+ 141,-

**Farben**

- Profile: silber, matt; Beschlüge und Abdeckungen: chrom, satin **E71** ohne Aufpreis
- Profile: silber, glanz; Beschlüge und Abdeckungen: chrom, hochglanz **G71** Standard
- Profile: schwarz, matt; Beschlüge und Abdeckungen: schwarz, matt **C84** + 213,-

**Echtglasvarianten (ESG) mit Glasveredelung Reichel Top Clean - RTC**

- glatt, hell **ET2** Standard
- Klaris Plus, hell (Glasveredelung integriert - kein RTC) **KP1** + 288,-
- Teilsatin, hell (Dekorhöhe: Mittleres Drittel) **ES5** + 204,-
- Satin-Verlauf, hell (Dekor: Mittig nach oben und unten regressiv auslaufend) **ES9** + 319,-
- Satin, hell **ES8** + 319,-
- Dekor „Marmor“ außen, mattweiß (max. Größe je Scheibe 1600 x 2100 mm) **EM6** + 204,-
- Dekor „Elements“ außen, mattweiß (max. Größe je Scheibe 1600 x 2400 mm) **EE7** + 204,-
- Chinchilla, hell **CT4** + 204,-
- Carré, hell **CW9** + 204,-
- Weitere Glasvarianten und -dekore auf Anfrage (siehe Seite 286)

**Schrägen und Ausschnitte** (Aufpreis auf Sondermaßpreise)

- Je Scheibenschrägschnitt **SOND** + 242,-
- Je Ausschnitt **SOND** + 242,-

**Türverschluss**

Standard

- PVC-Magnetdichtungen am Glas



Alternativ gegen Aufpreis

- Alu-Magnetdichtungen am Glas



- RF AM 10 - E71** + 122,-
- RF AM 10 - C84** + 122,-
- RF AM 10 - G71** + 122,-

**Zubehör** (mehr ab Seite 174)

- **Zusätzlicher Griff am Mittelflügel** **RF FG 33 - C70** + 86,-
- RF FG 33 - C84** + 86,-
- RF FG 33 - C74** + 86,-

**Bestellbeispiel:**

Artikelnummer	Profilfarbe	Glas- variante	Glas- veredelung
<b>RF 180 L - 1200</b>	<b>G71</b>	<b>ET2</b>	<b>RTC</b>

- Preise in EUR, zzgl. MwSt.
- Maßangaben in Millimeter (mm)
- Alle Maßangaben unterliegen einer Toleranz von  $\pm 2$  mm
- Technische Änderungen vorbehalten. Für Irrtümer und Druckfehler übernehmen wir keine Haftung

Seitenwand RF 62	WM Wannenmaß	WE Wanneneinbaumaß	Artikelnummer		Preis Eloxal G71 silber, glanz ET2 glatt, hell - RTC Höhe 2000 mm	
			links	rechts		
<b>Seitenwand in Türhöhe</b> • zur Kombination mit Pendel-Faltpür RF 180 und RF 161	<b>Wannenmontage</b>	750	735 - 750	RF 62 L - 750	RF 62 R - 750	734,-
		800	785 - 800	RF 62 L - 800	RF 62 R - 800	
		850	835 - 850	RF 62 L - 850	RF 62 R - 850	
		900	885 - 900	RF 62 L - 900	RF 62 R - 900	
		1000	985 - 1000	RF 62 L - 1000	RF 62 R - 1000	
		1100	1085 - 1100	RF 62 L - 1100	RF 62 R - 1100	880,-
		1200	1185 - 1200	RF 62 L - 1200	RF 62 R - 1200	



Abb. RF 180 L mit  
RF 62 R

Draufsicht Einbausituation:

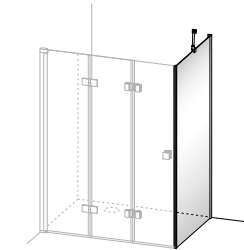
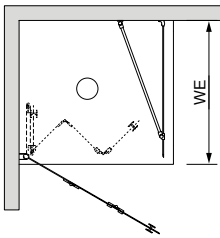

Standard:

Profile Eloxal G71 silber, glanz  
Beschlage und  
Abdeckungen C74 chrom, hochglanz  
Echtglas ET2 glatt, hell - 6 mm  
mit Reichel Top Clean  
Glashohe 2000 mm

Lieferung mit Wandkonsole

(C74 chrom, hochglanz)

Ab Breite 1000 mm mit Querkonsole

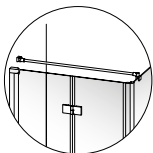

Groe	NB Nassbereich		links	rechts	Preis
	links	rechts			
<b>Bodenmontage</b>	750	740 - 755	RF 62 L - B 750	RF 62 R - B 750	734,-
	800	790 - 805	RF 62 L - B 800	RF 62 R - B 800	
	850	840 - 855	RF 62 L - B 850	RF 62 R - B 850	
	900	890 - 905	RF 62 L - B 900	RF 62 R - B 900	
	1000	990 - 1005	RF 62 L - B 1000	RF 62 R - B 1000	
	1100	1090 - 1105	RF 62 L - B 1100	RF 62 R - B 1100	880,-
	1200	1190 - 1205	RF 62 L - B 1200	RF 62 R - B 1200	

**Sondermae - Bitte Aufma beifügen!** (Aufpreis auf nachstliegende Normbreite)

300 - 1200	Hohe 2000	RF 62 L - Son1	RF 62 R - Son1	+ 122,-
	Hohe bis 2100	RF 62 L - Son2	RF 62 R - Son2	+ 189,-

### Farben

- Profile: silber, matt; Beschlage und Abdeckungen: chrom, satin **E71** ohne Aufpreis
- Profile: silber, glanz; Beschlage und Abdeckungen: chrom, hochglanz **G71** Standard
- Profile: schwarz, matt; Beschlage und Abdeckungen: schwarz, matt **C84** + 127,-

### Echtglasvarianten (ESG) mit Glasveredelung Reichel Top Clean - RTC

- glatt, hell **ET2** Standard
- Klaris Plus, hell (Glasveredelung integriert - kein RTC) **KP1** + 207,-
- Teilsatin, hell (Dekorhohe: Mittleres Drittel) **ES5** + 204,-
- Satin-Verlauf, hell (Dekor: Mittig nach oben und unten regressiv auslaufend) **ES9** + 270,-
- Satin, hell **ES8** + 270,-
- Dekor „Marmor“ auen, mattwei (max. Groe je Scheibe 1600 x 2100 mm) **EM6** + 204,-
- Dekor „Elements“ auen, mattwei (max. Groe je Scheibe 1600 x 2400 mm) **EE7** + 204,-
- Chinchilla, hell **CT4** + 204,-
- Carre, hell **CW9** + 204,-
- Weitere Glasvarianten und -dekore auf Anfrage (siehe Seite 286)

### Schragen und Ausschnitte (Aufpreis auf Sondermaspreise)

- Je Scheibenschragschnitt **SOND** + 242,-
- Je Ausschnitt **SOND** + 242,-

### Zubehor (mehr ab Seite 174)

- **Badetuchhalter** innen glasbundig.  
Montagehohe 500 mm ab Oberkante Glasscheibe.  
Andere Hohe ohne Aufpreis moglich.  
Farbe wie Seitenwand  
Muss mit Seitenwand bestellt werden - nicht nachrustbar.

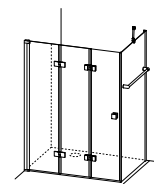

- RF ZB 19 - E71 + 148,-
- RF ZB 19 - G71 + 148,-
- RF ZB 19 - C84 + 148,-
- RF ZB 19 - C74 + 194,-

### Bestellbeispiel:

Artikelnummer	Profilfarbe	Glas- variante	Glas- veredelung
RF 62 R - 800 mit RF ZB 19	G71 G71	ET2	RTC

- Preise in EUR, zzgl. MwSt.
- Maangaben in Millimeter (mm)
- Alle Maangaben unterliegen einer Toleranz von  $\pm 2$  mm
- Technische anderungen vorbehalten. Fur Irrtumer und Druckfehler ubernehmen wir keine Haftung

# Flat \_ RF

## Ecklösung, einzelnstehend Höhe 2000 mm

Pendel-Falлтür RF 425	WM Wannenmaß	WE Wanneneinbaumaß	FT Falttiefe	Artikelnummer		Preis Eloxal G71 silber, glanz ET2 glatt, hell - mit RTC Höhe 2000 mm
				links	rechts	

### Pendel-Falлтür 2-teilig



Abb. RF 425 L

### Draufsicht Einbausituation:

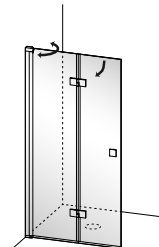
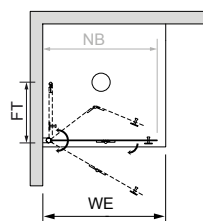

### Standard:

Profile Eloxal G71 silber, glanz  
Beschlage und  
Abdeckungen C74 chrom, hochglanz  
Turgriff mit Anschlagpuffer  
Echtglas ET2 glatt, hell - 6 mm  
mit Reichel Top Clean  
Glashohe 2000 mm  
Turoffnung:  
Nach innen und auen

Wannenmontage	WM	WE	FT	links	rechts	Preis
	750	730 - 750	372	RF 425 L - 750	RF 425 R - 750	
800	780 - 800	397	RF 425 L - 800	RF 425 R - 800		
850	830 - 850	422	RF 425 L - 850	RF 425 R - 850		
900	880 - 900	447	RF 425 L - 900	RF 425 R - 900		
1000	980 - 1000	497	RF 425 L - 1000	RF 425 R - 1000		
1100	1080 - 1100	547	RF 425 L - 1100	RF 425 R - 1100	1.147,-	
1200	1180 - 1200	597	RF 425 L - 1200	RF 425 R - 1200		
1300	1280 - 1300	647	RF 425 L - 1300	RF 425 R - 1300	1.308,-	
1400	1380 - 1400	697	RF 425 L - 1400	RF 425 R - 1400		

Bodenmontage	Groe	NB Nassbereich	FT	links	rechts	Preis
	750	735 - 755	388	RF 425 L - B 750	RF 425 R - B 750	
800	785 - 805	413	RF 425 L - B 800	RF 425 R - B 800		
850	835 - 855	438	RF 425 L - B 850	RF 425 R - B 850		
900	885 - 905	463	RF 425 L - B 900	RF 425 R - B 900		
1000	985 - 1005	513	RF 425 L - B 1000	RF 425 R - B 1000		
1100	1085 - 1105	563	RF 425 L - B 1100	RF 425 R - B 1100	1.147,-	
1200	1185 - 1205	613	RF 425 L - B 1200	RF 425 R - B 1200		
1300	1285 - 1305	663	RF 425 L - B 1300	RF 425 R - B 1300	1.308,-	
1400	1385 - 1405	713	RF 425 L - B 1400	RF 425 R - B 1400		

### Sondermae - Bitte Aufma beifugen! (Aufpreis auf nachstliegende Normbreite)

500 - 1500	Hohe 2000	RF 425 L - Son1	RF 425 R - Son1	Preis
	Hohe bis 2100	RF 425 L - Son2	RF 425 R - Son2	+ 141,-
				+ 189,-

### Farben

- Profile: silber, matt; Beschlage und Abdeckungen: chrom, satin **E71** ohne Aufpreis
- Profile: silber, glanz; Beschlage und Abdeckungen: chrom, hochglanz **G71** Standard
- Profile: schwarz, matt; Beschlage und Abdeckungen: schwarz, matt **C84** + 150,-

### Echtglasvarianten (ESG) mit Glasveredelung Reichel Top Clean - RTC

- glatt, hell **ET2** Standard
- Klaris Plus, hell (Glasveredelung integriert - kein RTC) **KP1** + 207,-
- Teilsatin, hell (Dekorhohe: Mittleres Drittel) **ES5** + 204,-
- Satin-Verlauf, hell (Dekor: Mittig nach oben und unten regressiv auslaufend) **ES9** + 270,-
- Satin, hell **ES8** + 270,-
- Dekor „Marmor“ auen, mattwei (max. Groe je Scheibe 1600 x 2100 mm) **EM6** + 204,-
- Dekor „Elements“ auen, mattwei (max. Groe je Scheibe 1600 x 2400 mm) **EE7** + 204,-
- Chinchilla, hell **CT4** + 204,-
- Carre, hell **CW9** + 204,-
- Weitere Glasvarianten und -dekore auf Anfrage (siehe Seite 286)

### Schragen und Ausschnitte (Aufpreis auf Sondermapreise)

- Je Scheibenschragschnitt **SOND** + 242,-
- Je Ausschnitt **SOND** + 242,-

### Zubehor (mehr ab Seite 174)

- **Glaskanten-Schutzprofile** fur die vordere senkrechte Glaskante.  **RF KS 42 - E71** + 61,-  
**RF KS 42 - G71** + 61,-  
**RF KS 42 - C84** + 61,-
- **Zusatzlicher Griff am Grundflugel** **RF FG 33 - C70** + 86,-  
**RF FG 33 - C84** + 86,-  
**RF FG 33 - C74** + 86,-

### Bestellbeispiel:

Artikelnummer	Profilfarbe	Glas-variante	Glas-veredelung
RF 425 L - 900	G71	ET2	RTC

- Preise in EUR, zzgl. MwSt.
- Maangaben in Millimeter (mm)
- Alle Maangaben unterliegen einer Toleranz von  $\pm 2$  mm
- Technische anderungen vorbehalten. Fur Irrtumer und Druckfehler ubernehmen wir keine Haftung

## Ecklösung, einzelnstehend Höhe 2000 mm

Pendel-Falлтür RF 435	WM Wannenmaß	WE Wanneneinbaumaß	FT Falttiefe	Artikelnummer		Preis Eloxal G71 silber, glanz ET2 glatt, hell - mit RTC Höhe 2000 mm
				links	rechts	
<b>Pendel-Falлтür 3-teilig</b>	900	880 - 900	319	RF 435 L - 900	RF 435 R - 900	1.645,-
	1000	980 - 1000	352	RF 435 L - 1000	RF 435 R - 1000	
	1100	1080 - 1100	386	RF 435 L - 1100	RF 435 R - 1100	
	1200	1180 - 1200	419	RF 435 L - 1200	RF 435 R - 1200	1.799,-
	1300	1280 - 1300	452	RF 435 L - 1300	RF 435 R - 1300	
	1400	1380 - 1400	486	RF 435 L - 1400	RF 435 R - 1400	



Abb. RF 435 L

Draufsicht Einbausituation:

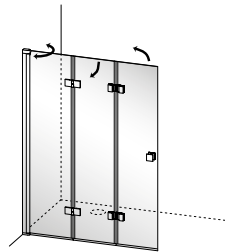
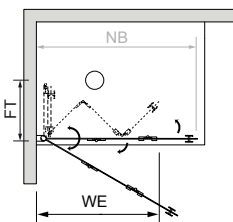

**Standard:**  
 Profile Eloxal G71 silber, glanz  
 Beschläge und  
 Abdeckungen C74 chrom, hochglanz  
 Türgriff mit Anschlagpuffer  
 Echtglas ET2 glatt, hell - 6 mm  
 mit Reichel Top Clean  
 Glashöhe 2000 mm  
 Türöffnung:  
 Nach innen und außen

Wannenmontage	Größe	NB Nassbereich	FT	Artikelnummer		Preis
				links	rechts	
<b>Bodenmontage</b>	900	885 - 905	330	RF 435 L - B 900	RF 435 R - B 900	1.645,-
	1000	985 - 1005	363	RF 435 L - B 1000	RF 435 R - B 1000	
	1100	1085 - 1105	396	RF 435 L - B 1100	RF 435 R - B 1100	
	1200	1185 - 1205	430	RF 435 L - B 1200	RF 435 R - B 1200	1.799,-
	1300	1285 - 1305	463	RF 435 L - B 1300	RF 435 R - B 1300	
	1400	1385 - 1405	496	RF 435 L - B 1400	RF 435 R - B 1400	

**Sondermaße - Bitte Aufmaß beifügen! (Aufpreis auf nächstliegende Normbreite)**

500 - 1500	Höhe 2000	RF 435 L - Son1	RF 435 R - Son1	Preis
		Höhe bis 2100	RF 435 L - Son2	RF 435 R - Son2

**Farben**

- Profile: silber, matt; Beschläge und Abdeckungen: chrom, satin **E71** ohne Aufpreis
- Profile: silber, glanz; Beschläge und Abdeckungen: chrom, hochglanz **G71** Standard
- Profile: schwarz, matt; Beschläge und Abdeckungen: schwarz, matt **C84** + 213,-

**Echtglasvarianten (ESG) mit Glasveredelung Reichel Top Clean - RTC**

- glatt, hell **ET2** Standard
- Klaris Plus, hell (Glasveredelung integriert - kein RTC) **KP1** + 288,-
- Teilsatin, hell (Dekorhöhe: Mittleres Drittel) **ES5** + 204,-
- Satin-Verlauf, hell (Dekor: Mittig nach oben und unten regressiv auslaufend) **ES9** + 319,-
- Satin, hell **ES8** + 319,-
- Dekor „Marmor“ außen, mattweiß (max. Größe je Scheibe 1600 x 2100 mm) **EM6** + 204,-
- Dekor „Elements“ außen, mattweiß (max. Größe je Scheibe 1600 x 2400 mm) **EE7** + 204,-
- Chinchilla, hell **CT4** + 204,-
- Carré, hell **CW9** + 204,-
- Weitere Glasvarianten und -dekore auf Anfrage (siehe Seite 286)

**Schrägen und Ausschnitte (Aufpreis auf Sondermaßpreise)**

- Je Scheibenschrägschnitt **SOND** + 242,-
- Je Ausschnitt **SOND** + 242,-

**Zubehör (mehr ab Seite 174)**

- **Glaskanten-Schutzprofile** für die vordere senkrechte Glaskante. 
  - RF KS 42 - E71** + 61,-
  - RF KS 42 - G71** + 61,-
  - RF KS 42 - C84** + 61,-
- **Zusätzlicher Griff am Mittelflügel**
  - RF FG 33 - C70** + 86,-
  - RF FG 33 - C84** + 86,-
  - RF FG 33 - C74** + 86,-

**Bestellbeispiel:**

Artikelnummer	Profilfarbe	Glas-variante	Glas-veredelung
<b>RF 435 L - 900</b>	<b>G71</b>	<b>ET2</b>	<b>RTC</b>

- Preise in EUR, zzgl. MwSt.
- Maßangaben in Millimeter (mm)
- Alle Maßangaben unterliegen einer Toleranz von ± 2 mm
- Technische Änderungen vorbehalten. Für Irrtümer und Druckfehler übernehmen wir keine Haftung

# Flat \_ RF

## Ecklösung, einzelnstehend Höhe 2000 mm

Pendeltür RF 415	WM Wannenmaß	WE Wanneneinbaumaß	Artikelnummer		Preis Eloxal G71 silber, glanz ET2 glatt, hell - mit RTC Höhe 2000 mm
			links	rechts	

### Pendeltür 1-flüglig



Abb. RF 415 L

### Draufsicht Einbausituation:

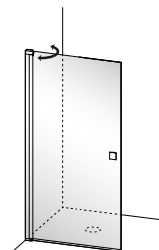
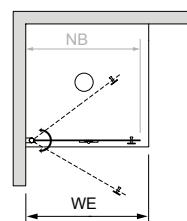

### Standard:

Profile Eloxal G71 silber, glanz  
 Beschläge und  
 Abdeckungen C74 chrom, hochglanz  
 Türgriff mit Anschlagpuffer  
 Echtglas ET2 glatt, hell - 6 mm  
 mit Reichel Top Clean  
 Glashöhe 2000 mm  
 Türöffnung:  
 Nach innen und außen

Wannenmontage	WM	WE	links	rechts	Preis
	750	730 - 750	RF 415 L - 750	RF 415 R - 750	
800	780 - 800	RF 415 L - 800	RF 415 R - 800		
850	830 - 850	RF 415 L - 850	RF 415 R - 850		
900	880 - 900	RF 415 L - 900	RF 415 R - 900		
1000	980 - 1000	RF 415 L - 1000	RF 415 R - 1000	957,-	
1100	1080 - 1100	RF 415 L - 1100	RF 415 R - 1100		
1200	1180 - 1200	RF 415 L - 1200	RF 415 R - 1200	1.045,-	
1300	1280 - 1300	RF 415 L - 1300	RF 415 R - 1300		
1400	1380 - 1400	RF 415 L - 1400	RF 415 R - 1400		

Bodenmontage	Größe	NB Nassbereich	links	rechts	Preis
	750	735 - 755	RF 415 L - B 750	RF 415 R - B 750	
800	785 - 805	RF 415 L - B 800	RF 415 R - B 800		
850	835 - 855	RF 415 L - B 850	RF 415 R - B 850		
900	885 - 905	RF 415 L - B 900	RF 415 R - B 900		
1000	985 - 1005	RF 415 L - B 1000	RF 415 R - B 1000	957,-	
1100	1085 - 1105	RF 415 L - B 1100	RF 415 R - B 1100		
1200	1185 - 1205	RF 415 L - B 1200	RF 415 R - B 1200	1.045,-	
1300	1285 - 1305	RF 415 L - B 1300	RF 415 R - B 1300		
1400	1385 - 1405	RF 415 L - B 1400	RF 415 R - B 1400		

### Sondermaße - Bitte Aufmaß beifügen! (Aufpreis auf nächstliegende Normbreite)

500 - 1500	Höhe 2000	RF 415 L - Son1	RF 415 R - Son1	Preis
	Höhe bis 2100	RF 415 L - Son2	RF 415 R - Son2	+ 141,-
				+ 189,-

### Farben

- Profile: silber, matt; Beschläge und Abdeckungen: chrom, satin **E71** ohne Aufpreis
- Profile: silber, glanz; Beschläge und Abdeckungen: chrom, hochglanz **G71** Standard
- Profile: schwarz, matt; Beschläge und Abdeckungen: schwarz, matt **C84** + 104,-

### Echtglasvarianten (ESG) mit Glasveredelung Reichel Top Clean - RTC

- glatt, hell **ET2** Standard
- Klaris Plus, hell (Glasveredelung integriert - kein RTC) **KP1** + 207,-
- Teilsatin, hell (Dekorhöhe: Mittleres Drittel) **ES5** + 204,-
- Satin-Verlauf, hell (Dekor: Mittig nach oben und unten regressiv auslaufend) **ES9** + 270,-
- Satin, hell **ES8** + 270,-
- Dekor „Marmor“ außen, mattweiß (max. Größe je Scheibe 1600 x 2100 mm) **EM6** + 204,-
- Dekor „Elements“ außen, mattweiß (max. Größe je Scheibe 1600 x 2400 mm) **EE7** + 204,-
- Chinchilla, hell **CT4** + 204,-
- Carré, hell **CW9** + 204,-
- Weitere Glasvarianten und -dekore auf Anfrage (siehe Seite 286)

### Schrägen und Ausschnitte (Aufpreis auf Sondermaßpreise)

- Je Scheibenschrägschnitt **SOND** + 242,-
- Je Ausschnitt **SOND** + 242,-

### Zubehör (mehr ab Seite 174)

- Glaskanten-Schutzprofile** für die vordere senkrechte Glaskante.  **RF KS 42 - E71** + 61,-  
**RF KS 42 - G71** + 61,-  
**RF KS 42 - C84** + 61,-

### Bestellbeispiel:

Artikelnummer	Profilfarbe	Glas-variante	Glas-veredelung
RF 415 L - 900	G71	ET2	RTC

- Preise in EUR, zzgl. MwSt.
- Maßangaben in Millimeter (mm)
- Alle Maßangaben unterliegen einer Toleranz von  $\pm 2$  mm
- Technische Änderungen vorbehalten. Für Irrtümer und Druckfehler übernehmen wir keine Haftung

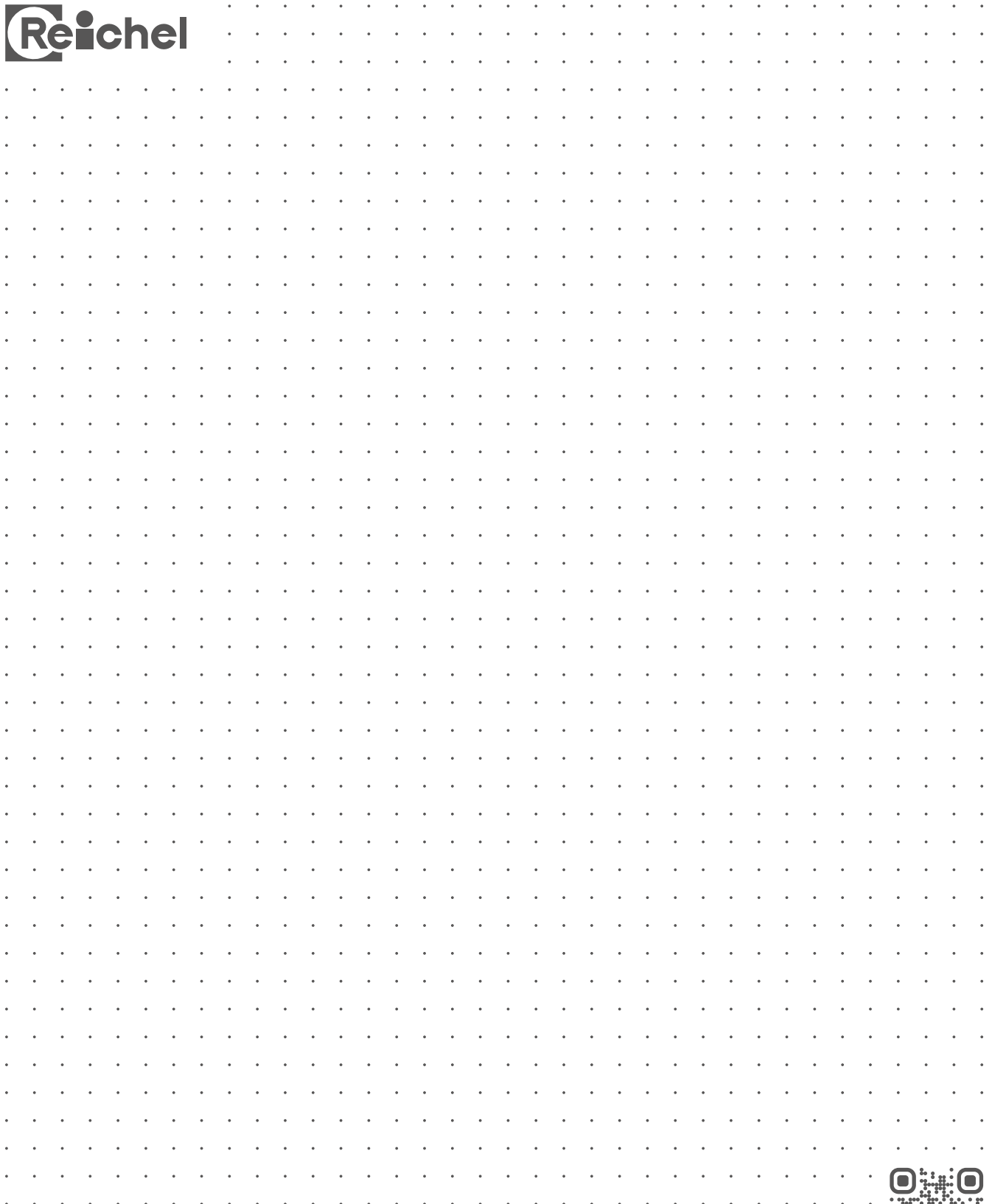

Reichel Duschabtrennungen  
Kreuzstraße 19, 35232 Dautphetal  
Fon +49 6468 916-0 Fax +49 6468 916-162 info@reichelkg.de www.reichelkg.de



Flat \_ RF

# Flat \_ RF

## Eckeinstieg, Höhe 2000 mm

Pendel-Falлтür RF 421	WM Wannenmaß	WE Wannen- einbaumaß	FT Falлтiefe	Artikelnummer		Preis je Türseite Eloxal G71 silber, glanz ET2 glatt, hell - mit RTC Höhe 2000 mm	
				links	rechts		
<b>Pendel-Falлтür 2-teilig zur Kombination mit</b> • Pendeltür RF 410 • Pendel-Falлтür RF 421 • Pendel-Falлтür RF 430	Wannenmontage	750	730 - 750	367	RF 421 L - 750	RF 421 R - 750	1.066,-
		800	780 - 800	392	RF 421 L - 800	RF 421 R - 800	
		850	830 - 850	417	RF 421 L - 850	RF 421 R - 850	
		900	880 - 900	442	RF 421 L - 900	RF 421 R - 900	
		1000	980 - 1000	492	RF 421 L - 1000	RF 421 R - 1000	1.147,-
		1100	1080 - 1100	542	RF 421 L - 1100	RF 421 R - 1100	
		1200	1180 - 1200	592	RF 421 L - 1200	RF 421 R - 1200	
		1300	1280 - 1300	642	RF 421 L - 1300	RF 421 R - 1300	
1400	1380 - 1400	692	RF 421 L - 1400	RF 421 R - 1400	1.308,-		



Abb. RF 421 L mit RF 421 R

Draufsicht Einbausituation:

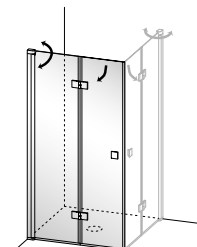
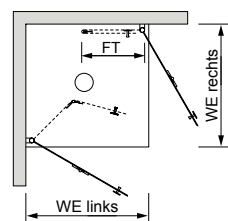

**Standard:**  
Profile Eloxal G71 silber, glanz  
Beschlage und Abdeckungen C74 chrom, hochglanz  
Turgriff mit Anschlagpuffer  
Echtglas ET2 glatt, hell - 6 mm mit Reichel Top Clean  
Glashohe 2000 mm  
Turoffnung:  
Nach innen und auen  
Turverschluss:  
PVC-Magnetdichtungen am Glas

Groe	NB Nassbereich	FT	Artikelnummer		Preis je Turseite
			links	rechts	
750	735 - 755	386	RF 421 L - B 750	RF 421 R - B 750	1.066,-
800	785 - 805	411	RF 421 L - B 800	RF 421 R - B 800	
850	835 - 855	436	RF 421 L - B 850	RF 421 R - B 850	
900	885 - 905	461	RF 421 L - B 900	RF 421 R - B 900	
1000	985 - 1005	511	RF 421 L - B 1000	RF 421 R - B 1000	1.147,-
1100	1085 - 1105	561	RF 421 L - B 1100	RF 421 R - B 1100	
1200	1185 - 1205	611	RF 421 L - B 1200	RF 421 R - B 1200	
1300	1285 - 1305	661	RF 421 L - B 1300	RF 421 R - B 1300	
1400	1385 - 1405	711	RF 421 L - B 1400	RF 421 R - B 1400	1.308,-

**Sondermae - Bitte Aufma beifugen!** (Aufpreis auf nachstliegende Normbreite)

500 - 1500	Hohe 2000	RF 421 L - Son1	RF 421 R - Son1	+ 141,-
	Hohe bis 2100	RF 421 L - Son2	RF 421 R - Son2	+ 189,-

### Farben

- Profile: silber, matt; Beschlage und Abdeckungen: chrom, satin **E71** ohne Aufpreis
- Profile: silber, glanz; Beschlage und Abdeckungen: chrom, hochglanz **G71** Standard
- Profile: schwarz, matt; Beschlage und Abdeckungen: schwarz, matt **C84** + 150,-

### Echtglasvarianten (ESG) mit Glasveredelung Reichel Top Clean - RTC

- glatt, hell **ET2** Standard
- Klaris Plus, hell (Glasveredelung integriert - kein RTC) **KP1** + 207,-
- Teilsatin, hell (Dekorhohe: Mittleres Drittel) **ES5** + 204,-
- Satin-Verlauf, hell (Dekor: Mittig nach oben und unten regressiv auslaufend) **ES9** + 270,-
- Satin, hell **ES8** + 270,-
- Dekor „Marmor“ auen, mattwei (max. Groe je Scheibe 1600 x 2100 mm) **EM6** + 204,-
- Dekor „Elements“ auen, mattwei (max. Groe je Scheibe 1600 x 2400 mm) **EE7** + 204,-
- Chinchilla, hell **CT4** + 204,-
- Carre, hell **CW9** + 204,-
- Weitere Glasvarianten und -dekore auf Anfrage (siehe Seite 286)

### Schragen und Ausschnitte (Aufpreis auf Sondermapreise)

- Je Scheibenschragschnitt **SOND** + 242,-
- Je Ausschnitt **SOND** + 242,-

### Turverschluss

- PVC-Magnetdichtungen am Glas **Standard**



- Alu-Magnetdichtungen am Glas (Preis fur kompletten Eckeinstieg) **RF AM 10 - E71** + 122,-  
**RF AM 10 - C84** + 122,-  
**RF AM 10 - G71** + 122,-



### Zubehor (mehr ab Seite 174)

- Zusatzlicher Griff am Grundflugel je Seite **RF FG 33 - C70** + 86,-  
**RF FG 33 - C84** + 86,-  
**RF FG 33 - C74** + 86,-

### Bestellbeispiel:

Artikelnummer	Profilfarbe	Glas- variante	Glas- veredelung
RF 421 L - 900	G71	ET2	RTC
RF 421 R - 1000	G71	ET2	RTC

- Preise in EUR, zzgl. MwSt.
- Maangaben in Millimeter (mm)
- Alle Maangaben unterliegen einer Toleranz von  $\pm 2$  mm
- Technische anderungen vorbehalten. Fur Irrtumer und Druckfehler ubernehmen wir keine Haftung

Pendel-Falлтür RF 430	WM Wannenmaß	WE Wannen- einbaumaß	FT Falttiefe	Artikelnummer		Preis je Türseite Eloxal G71 silber, glanz ET2 glatt, hell - mit RTC Höhe 2000 mm	
				links	rechts		
<b>Pendel-Falлтür 3-teilig zur Kombination mit</b> • Pendeltür RF 410 • Pendel-Falлтür RF 421 • Pendel-Falлтür RF 430	<b>Wannenmontage</b>	900	880 - 900	315	RF 430 L - 900	RF 430 R - 900	1.645,-
		1000	980 - 1000	348	RF 430 L - 1000	RF 430 R - 1000	
		1100	1080 - 1100	381	RF 430 L - 1100	RF 430 R - 1100	
		1200	1180 - 1200	415	RF 430 L - 1200	RF 430 R - 1200	1.799,-
		1300	1280 - 1300	448	RF 430 L - 1300	RF 430 R - 1300	
		1400	1380 - 1400	481	RF 430 L - 1400	RF 430 R - 1400	



Abb. RF 430 L mit RF 430 R

<b>Bodenmontage</b>	Größe	NB Nassbereich	FT	Artikelnummer		Preis je Türseite
				links	rechts	
	900	885 - 905	327	RF 430 L - B 900	RF 430 R - B 900	1.645,-
	1000	985 - 1005	360	RF 430 L - B 1000	RF 430 R - B 1000	
	1100	1085 - 1105	394	RF 430 L - B 1100	RF 430 R - B 1100	
	1200	1185 - 1205	427	RF 430 L - B 1200	RF 430 R - B 1200	1.799,-
	1300	1285 - 1305	460	RF 430 L - B 1300	RF 430 R - B 1300	
	1400	1385 - 1405	494	RF 430 L - B 1400	RF 430 R - B 1400	

**Sondermaße - Bitte Aufmaß beifügen! (Aufpreis auf nächstliegende Normbreite)**

Größe	Höhe	Artikelnummer		Preis je Türseite
		links	rechts	
900 - 1500	Höhe 2000	RF 430 L - Son1	RF 430 R - Son1	+ 141,-
	Höhe bis 2100	RF 430 L - Son2	RF 430 R - Son2	+ 215,-

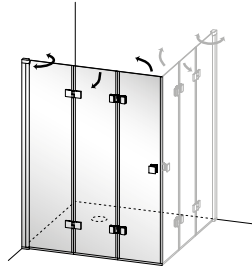
**Draufsicht Einbausituation:**

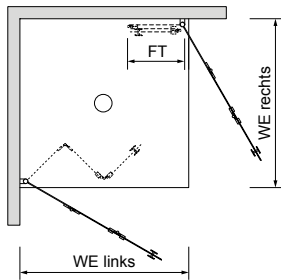

**Standard:**  
 Profile Eloxal G71 silber, glanz  
 Beschläge und Abdeckungen C74 chrom, hochglanz  
 Türgriff mit Anschlagpuffer  
 Echtglas ET2 glatt, hell - 6 mm mit Reichel Top Clean  
 Glashöhe 2000 mm  
 Türöffnung:  
 Nach innen und außen  
 Türverschluss:  
 PVC-Magnetdichtungen am Glas

**Farben**

- Profile: silber, matt; Beschläge und Abdeckungen: chrom, satin **E71** ohne Aufpreis
- Profile: silber, glanz; Beschläge und Abdeckungen: chrom, hochglanz **G71** Standard
- Profile: schwarz, matt; Beschläge und Abdeckungen: schwarz, matt **C84** + 213,-

**Echtglasvarianten (ESG) mit Glasveredelung Reichel Top Clean - RTC**

- glatt, hell **ET2** Standard
- Klaris Plus, hell (Glasveredelung integriert - kein RTC) **KP1** + 288,-
- Teilsatin, hell (Dekorhöhe: Mittleres Drittel) **ES5** + 204,-
- Satin-Verlauf, hell (Dekor: Mittig nach oben und unten regressiv auslaufend) **ES9** + 319,-
- Satin, hell **ES8** + 319,-
- Dekor „Marmoraria“ außen, mattweiß (max. Größe je Scheibe 1600 x 2100 mm) **EM6** + 204,-
- Dekor „Elements“ außen, mattweiß (max. Größe je Scheibe 1600 x 2400 mm) **EE7** + 204,-
- Chinchilla, hell **CT4** + 204,-
- Carré, hell **CW9** + 204,-
- Weitere Glasvarianten und -dekore auf Anfrage (siehe Seite 286)

**Schrägen und Ausschnitte (Aufpreis auf Sondermaßpreise)**

- Je Scheibenschrägschnitt **SOND** + 242,-
- Je Ausschnitt **SOND** + 242,-

**Türverschluss**

- PVC-Magnetdichtungen am Glas Standard



- Alu-Magnetdichtungen am Glas (Preis für kompletten Eckeinstieg)



- RF AM 10 - E71** + 122,-
- RF AM 10 - C84** + 122,-
- RF AM 10 - G71** + 122,-

**Zubehör (mehr ab Seite 174)**

- **Zusätzlicher Griff am Mittelflügel je Seite**  
**RF FG 33 - C70** + 86,-  
**RF FG 33 - C84** + 86,-  
**RF FG 33 - C74** + 86,-

**Bestellbeispiel:**

Artikelnummer	Profilfarbe	Glas- variante	Glas- veredelung
<b>RF 430 L - 900</b>	<b>G71</b>	<b>ET2</b>	<b>RTC</b>
<b>RF 430 R - 1000</b>	<b>G71</b>	<b>ET2</b>	<b>RTC</b>

- Preise in EUR, zzgl. MwSt.
- Maßangaben in Millimeter (mm)
- Alle Maßangaben unterliegen einer Toleranz von  $\pm 2$  mm
- Technische Änderungen vorbehalten. Für Irrtümer und Druckfehler übernehmen wir keine Haftung

# Flat \_ RF

## EckEinstieg, Höhe 2000 mm

Pendeltür RF 410	WM Wannenmaß	WE Wannen- einbaumaß	Segmentbreite	Artikelnummer		Preis je Türseite Eloxal G71 silber, glanz ET2 glatt, hell - mit RTC Höhe 2000 mm	
				links	rechts		
<b>Pendeltür 1-flügelig zur Kombination mit</b> • Pendel-Falлтür RF 410 • Pendel-Falлтür RF 421 • Pendel-Falлтür RF 430	<b>Wannenmontage</b>	750	730 - 750	652	RF 410 L - 750	RF 410 R - 750	886,-
		800	780 - 800	702	RF 410 L - 800	RF 410 R - 800	
		850	830 - 850	752	RF 410 L - 850	RF 410 R - 850	
		900	880 - 900	802	RF 410 L - 900	RF 410 R - 900	957,-
		1000	980 - 1000	902	RF 410 L - 1000	RF 410 R - 1000	
		1100	1080 - 1100	1002	RF 410 L - 1100	RF 410 R - 1100	1.045,-
		1200	1180 - 1200	1102	RF 410 L - 1200	RF 410 R - 1200	



Abb. RF 410 L mit RF 421 R

Draufsicht Einbausituation:

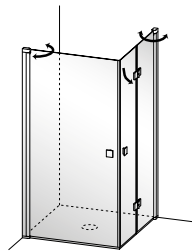
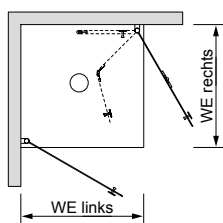

**Standard:**  
 Profile Eloxal G71 silber, glanz  
 Beschläge und Abdeckungen C74 chrom, hochglanz  
 Türgriff mit Anschlagpuffer  
 Echtglas ET2 glatt, hell - 6 mm mit Reiche! Top Clean  
 Glashöhe 2000 mm  
 Türöffnung:  
 Nach innen und außen  
 Türverschluss:  
 PVC-Magnetdichtungen am Glas

<b>Bodenmontage</b>	Größe	NB Nassbereich	Artikelnummer		Preis je Türseite	
			links	rechts		
	750	735 - 755	691	RF 410 L - B 750	RF 410 R - B 750	886,-
	800	785 - 805	741	RF 410 L - B 800	RF 410 R - B 800	
	850	835 - 855	791	RF 410 L - B 850	RF 410 R - B 850	
	900	885 - 905	841	RF 410 L - B 900	RF 410 R - B 900	957,-
	1000	985 - 1005	941	RF 410 L - B 1000	RF 410 R - B 1000	
	1100	1085 - 1105	1041	RF 410 L - B 1100	RF 410 R - B 1100	1.045,-
	1200	1185 - 1205	1141	RF 410 L - B 1200	RF 410 R - B 1200	

**Sondermaße - Bitte Aufmaß beifügen!** (Aufpreis auf nächstliegende Normbreite)

500 - 1200	Höhe 2000	RF 410 L - Son1	RF 410 R - Son1	+ 141,-
	Höhe bis 2100	RF 410 L - Son2	RF 410 R - Son2	+ 189,-

### Farben

- Profile: silber, matt; Beschläge und Abdeckungen: chrom, satini **E71** ohne Aufpreis
- Profile: silber, glanz; Beschläge und Abdeckungen: chrom, hochglanz **G71** Standard
- Profile: schwarz, matt; Beschläge und Abdeckungen: schwarz, matt **C84** + 104,-

### Echtglasvarianten (ESG) mit Glasveredelung Reiche! Top Clean - RTC

- glatt, hell **ET2** Standard
- Klaris Plus, hell (Glasveredelung integriert - kein RTC) **KP1** + 207,-
- Teilsatin, hell (Dekorhöhe: Mittleres Drittel) **ES5** + 204,-
- Satin-Verlauf, hell (Dekor: Mittig nach oben und unten regressiv auslaufend) **ES9** + 270,-
- Satin, hell **ES8** + 270,-
- Dekor „Marmor“ außen, mattweiß (max. Größe je Scheibe 1600 x 2100 mm) **EM6** + 204,-
- Dekor „Elements“ außen, mattweiß (max. Größe je Scheibe 1600 x 2400 mm) **EE7** + 204,-
- Chinchilla, hell **CT4** + 204,-
- Carré, hell **CW9** + 204,-
- Weitere Glasvarianten und -dekore auf Anfrage (siehe Seite 286)

### Schrägen und Ausschnitte (Aufpreis auf Sondermaßpreise)

- Je Scheibenschrägschnitt **SOND** + 242,-
- Je Ausschnitt **SOND** + 242,-

### Türverschluss

- PVC-Magnetdichtungen am Glas **Standard**



- Alu-Magnetdichtungen am Glas



- RF AM 10 - E71** + 122,-
- RF AM 10 - G71** + 122,-
- RF AM 10 - C84** + 122,-

Zubehör ab Seite 174

### Bestellbeispiel:

Artikelnummer	Profilfarbe	Glas- variante	Glas- veredelung
<b>RF 410 L - 1000</b>	<b>G71</b>	<b>ET2</b>	<b>RTC</b>
<b>RF 421 R - 1200</b>	<b>G71</b>	<b>ET2</b>	<b>RTC</b>

- Preise in EUR, zzgl. MwSt.
- Maßangaben in Millimeter (mm)
- Alle Maßangaben unterliegen einer Toleranz von  $\pm 2$  mm
- Technische Änderungen vorbehalten. Für Irrtümer und Druckfehler übernehmen wir keine Haftung



*Flat \_ RF*  
*EckEinstieg RF 410 L mit RF 421 R*

# Flat \_ RF

## U-Form Viereck, Höhe 2000 mm

Pendel-Falлтür RF 486 <i>Wannenmontage</i>	WM Wannenmaß		WE Wanneneinbaumaß	FT Falttiefe max.	Artikelnummer	Preis Eloxal G71 silber, glanz ET2 glatt, hell - RTC Höhe 2000 mm
	B	T	T			

### Pendel-Falлтür 6-teilig



Abb. RF 486 X

### Draufsicht Einbausituation

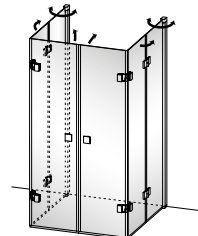
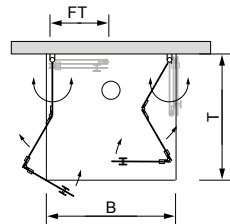

#### Standard:

Profile Eloxal G71 silber, glanz  
Beschlage und  
Abdeckungen C74 chrom, hochglanz  
Turgriff mit Anschlagpuffer  
Echtglas ET2 glatt, hell - 6 mm  
mit Reichel Top Clean  
Glashohe 2000 mm

Turoffnung:  
Griffflugel offnet nach innen.

Turverschluss:  
PVC-Magnetdichtungen

<b>Wannenmontage</b>						
800	800	785 - 805	364	RF 486 X - 800800	3.697,-	
	900	885 - 905	364	RF 486 X - 800900		
900	800	785 - 805	407	RF 486 X - 900800		
	900	885 - 905	414	RF 486 X - 900900		
	1000	985 - 1005	414	RF 486 X - 9001000		
1000	800	785 - 805	457	RF 486 X - 1000800		
	900	885 - 905	457	RF 486 X - 1000900		
	1000	985 - 1005	464	RF 486 X - 10001000		
1100	800	785 - 805	507	RF 486 X - 1100800		
	900	885 - 905	507	RF 486 X - 1100900		
1200	800	785 - 805	557	RF 486 X - 1200800		
	900	885 - 905	557	RF 486 X - 1200900		

#### Sondermae - Bitte Aufma beifugen! (Aufpreis auf nachstliegende Normbreite)

Breite max. 1200 mm,	Hohe 2000	RF 486 X - Son1	+ 189,-
Tiefe max. 1200 mm	Hohe bis 2100	RF 486 X - Son2	+ 331,-

#### Farben

- Profile: silber, matt; Beschlage und Abdeckungen: chrom, satin **E71** ohne Aufpreis
- Profile: silber, glanz; Beschlage und Abdeckungen: chrom, hochglanz **G71** Standard
- Profile: schwarz, matt; Beschlage und Abdeckungen: schwarz, matt **C84** + 426,-

#### Echtglasvarianten (ESG) mit Glasveredelung Reichel Top Clean - RTC

- glatt, hell **ET2** Standard
- Klaris Plus, hell (Glasveredelung integriert - kein RTC) **KP1** + 575,-
- Teilsatin, hell (Dekorhohe: Mittleres Drittel) **ES5** + 472,-
- Satin-Verlauf, hell (Dekor: Mittig nach oben und unten regressiv auslaufend) **ES9** + 748,-
- Satin, hell **ES8** + 748,-
- Dekor „Marmor“ auen, mattwei (max. Groe je Scheibe 1600 x 2100 mm) **EM6** + 472,-
- Dekor „Elements“ auen, mattwei (max. Groe je Scheibe 1600 x 2400 mm) **EE7** + 472,-
- Chinchilla, hell **CT4** + 472,-
- Carre, hell **CW9** + 472,-
- Weitere Glasvarianten und -dekore auf Anfrage (siehe Seite 286)

#### Schragen und Ausschnitte (Aufpreis auf Sondermapreise)

- Je Scheibenschragschnitt **SOND** + 242,-
- Je Ausschnitt **SOND** + 242,-

#### Turverschluss

- PVC-Magnetdichtungen Standard
- Alu-Magnetdichtungen **RF AM 14 - E71** + 122,-  
**RF AM 14 - C84** + 122,-  
**RF AM 14 - G71** + 122,-

#### Zubehor (mehr ab Seite 174)

- Zusatzlicher Griff am Mittelflugel (je Seite) **RF FG 33 - C70** + 86,-  
**RF FG 33 - C84** + 86,-  
**RF FG 33 - C74** + 86,-

#### Bestellbeispiel:

Artikelnummer	Profilfarbe	Glas- variante	Glas- veredelung
RF 486 X - 8001200	G71	ET2	RTC

- Preise in EUR, zzgl. MwSt.
- Maangaben in Millimeter (mm)
- Alle Maangaben unterliegen einer Toleranz von  $\pm 2$  mm
- Technische anderungen vorbehalten. Fur Irrtumer und Druckfehler ubernehmen wir keine Haftung

Pendel-Faltrittür RF 486 Bodenmontage	NB Nassbereich		FT Faltrittiefe	Artikelnummer	Preis Eloxal G71 silber, glanz ET2 glatt, hell - RTC Höhe 2000 mm
	B	T			

### Pendel-Faltrittür 6-teilig



Abb. RF 486 X

### Draufsicht Einbausituation

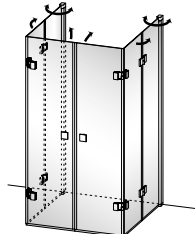
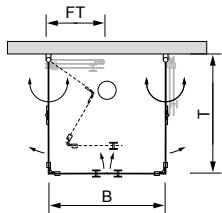

### Standard:

Profile Eloxal G71 silber, glanz  
Beschlage und  
Abdeckungen C74 chrom, hochglanz  
Turgriff mit Anschlagpuffer  
Echtglas ET2 glatt, hell -  
mit Reichel Top Clean  
Festteile 8 mm; Flugel 6 mm  
Glashohe 2000 mm

### Turoffnung:

Griffflugel offnet nach innen.

### Turverschluss:

PVC-Magnetdichtungen

Bodenmontage					
800	790 - 810	400	RF 486 X - B	800800	3.697,-
	890 - 910	388	RF 486 X - B	800900	
900	790 - 810	450	RF 486 X - B	900800	
	890 - 910	450	RF 486 X - B	900900	
1000	990 - 1010	438	RF 486 X - B	9001000	
	790 - 810	500	RF 486 X - B	1000800	
	890 - 910	500	RF 486 X - B	1000900	
1100	990 - 1010	500	RF 486 X - B	10001000	
	790 - 810	550	RF 486 X - B	1100800	
1100	890 - 910	550	RF 486 X - B	1100900	
	790 - 810	600	RF 486 X - B	1200800	
1200	890 - 910	600	RF 486 X - B	1200900	

### Sondermae - Bitte Aufma beifugen! (Aufpreis auf nachstliegende Normbreite)

Breite max. 1200 mm,	Hohe 2000	RF 486 X - B	Son1	+ 189,-
Tiefe max. 1200 mm	Hohe bis 2100	RF 486 X - B	Son2	+ 331,-

### Farben

- Profile: silber, matt; Beschlage und Abdeckungen: chrom, satin **E71** ohne Aufpreis
- Profile: silber, glanz; Beschlage und Abdeckungen: chrom, hochglanz **G71** Standard
- Profile: schwarz, matt; Beschlage und Abdeckungen: schwarz, matt **C84** + 426,-

### Echtglasvarianten (ESG) mit Glasveredelung Reichel Top Clean - RTC

- glatt, hell **ET2** Standard
- Klaris Plus, hell (Glasveredelung integriert - kein RTC) **KP1** + 575,-
- Teilsatin, hell (Dekorhohe: Mittleres Drittel) **ES5** + 472,-
- Satin-Verlauf, hell (Dekor: Mittig nach oben und unten regressiv auslaufend) **ES9** + 748,-
- Satin, hell **ES8** + 748,-
- Dekor „Marmorina“ auen, mattwei (max. Groe je Scheibe 1600 x 2100 mm) **EM6** + 472,-
- Dekor „Elements“ auen, mattwei (max. Groe je Scheibe 1600 x 2400 mm) **EE7** + 472,-
- Chinchilla, hell **CT4** + 472,-
- Carre, hell **CW9** + 472,-
- Weitere Glasvarianten und -dekore auf Anfrage (siehe Seite 286)

### Schragen und Ausschnitte (Aufpreis auf Sondermapreise)

- Je Scheibenschragschnitt **SOND** + 242,-
- Je Ausschnitt **SOND** + 242,-

### Turverschluss

- PVC-Magnetdichtungen Standard
- Alu-Magnetdichtungen
  - RF AM 14 - E71** + 122,-
  - RF AM 14 - C84** + 122,-
  - RF AM 14 - G71** + 122,-

### Zubehor (mehr ab Seite 174)

- Zusatzlicher Griff am Mittelflugel (je Seite)
  - RF FG 33 - C70** + 86,-
  - RF FG 33 - C84** + 86,-
  - RF FG 33 - C74** + 86,-

### Bestellbeispiel:

Artikelnummer	Profilfarbe	Glas- variante	Glas- veredelung
<b>RF 486 X - B 8001200</b>	<b>G71</b>	<b>ET2</b>	<b>RTC</b>

- Preise in EUR, zzgl. MwSt.
- Maangaben in Millimeter (mm)
- Alle Maangaben unterliegen einer Toleranz von  $\pm 2$  mm
- Technische anderungen vorbehalten. Fur Irrtumer und Druckfehler ubernehmen wir keine Haftung

# Flat \_ RF

## Fensterlösung, Höhe 2000 mm

Pendel-Falлтür RF 489 <i>Wannenmontage</i>	WM Wannenmaß		FT Falttiefe	Artikelnummer		Preis Eloxal G71 silber, glanz ET2 glatt, hell - RTC Höhe 2000 mm
	B	T		links	rechts	

### Pendel-Falлтür 5-teilig



Abb. RF 489 L

Draufsicht Einbausituation

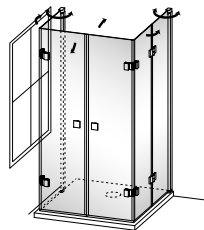
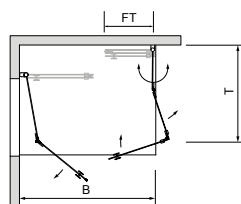

#### Standard:

Profile Eloxal G71 silber, glanz  
Beschlage und Abdeckungen C74 chrom, hochglanz  
Turgriff mit Anschlagpuffer  
Echtglas ET2 glatt, hell - 6 mm mit Reichel Top Clean  
Glashohe 2000 mm  
Turoffnung:  
Nach innen und auen  
Turverschluss:  
PVC-Magnetdichtungen

### Wannenmontage

780 - 800	780 - 800	366	RF 489 L - 800800	RF 489 R - 800800	3.697,-
	880 - 900	416	RF 489 L - 800900	RF 489 R - 800900	
	980 - 1000	466	RF 489 L - 8001000	RF 489 R - 8001000	
	1080 - 1100	516	RF 489 L - 8001100	RF 489 R - 8001100	
880 - 900	780 - 800	392	RF 489 L - 900800	RF 489 R - 900800	
	880 - 900	416	RF 489 L - 900900	RF 489 R - 900900	
	980 - 1000	466	RF 489 L - 9001000	RF 489 R - 9001000	
980 - 1000	780 - 800	442	RF 489 L - 1000800	RF 489 R - 1000800	
	880 - 900	442	RF 489 L - 1000900	RF 489 R - 1000900	
	980 - 1000	466	RF 489 L - 10001000	RF 489 R - 10001000	
1080 - 1100	780 - 800	492	RF 489 L - 1100800	RF 489 R - 1100800	
	880 - 900	492	RF 489 L - 1100900	RF 489 R - 1100900	
1180 - 1200	780 - 800	542	RF 489 L - 1200800	RF 489 R - 1200800	
	880 - 900	542	RF 489 L - 1200900	RF 489 R - 1200900	

### Sondermae - Bitte Aufma beifugen! (Aufpreis auf nachstliegende Normbreite)

max. B/T	800/1100	Hohe 2000	RF 489 X - Son1	189,-
max. B/T	900/1100			
max. B/T	1000/1000	Hohe bis 2100	RF 489 X - Son2	331,-
max. B/T	1100/900			
max. B/T	1200/900			

### Farben

- Profile: silber, matt; Beschlage und Abdeckungen: chrom, satin
- Profile: silber, glanz; Beschlage und Abdeckungen: chrom, hochglanz
- Profile: schwarz, matt; Beschlage und Abdeckungen: schwarz, matt

E71 ohne Aufpreis  
G71 Standard  
C84 + 403,-

### Echtglasvarianten (ESG) mit Glasveredelung Reichel Top Clean - RTC

- glatt, hell
- Klaris Plus, hell (Glasveredelung integriert - kein RTC)
- Teilsatin, hell (Dekorhohe: Mittleres Drittel)
- Satin-Verlauf, hell (Dekor: Mittig nach oben und unten regressiv auslaufend)
- Satin, hell
- Dekor „Marmor“ auen, mattwei (max. Groe je Scheibe 1600 x 2100 mm)
- Dekor „Elements“ auen, mattwei (max. Groe je Scheibe 1600 x 2400 mm)
- Chinchilla, hell
- Carre, hell
- Weitere Glasvarianten und -dekore auf Anfrage (siehe Seite 286)

ET2 Standard  
KP1 + 575,-  
ES5 + 472,-  
ES9 + 748,-  
ES8 + 748,-  
EM6 + 472,-  
EE7 + 472,-  
CT4 + 472,-  
CW9 + 472,-

### Schragen und Ausschnitte (Aufpreis auf Sondermapreise)

- Je Scheibenschragschnitt
- Je Ausschnitt

SOND + 242,-  
SOND + 242,-

### Turverschluss

- PVC-Magnetdichtungen

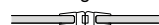

- Alu-Magnetdichtungen



RF AM 14 - E71 + 122,-  
RF AM 14 - G71 + 122,-  
RF AM 14 - C84 + 122,-

### Zubehor (mehr ab Seite 174)

- Zusatzlicher Griff am Mittelflugel je Seite

RF FG 33 - C70 je + 86,-  
RF FG 33 - C84 je + 86,-  
RF FG 33 - C74 je + 86,-

### Bestellbeispiel:

Artikelnummer	Profilfarbe	Glas-variante	Glas-veredelung
RF 489 L - 1200800	G71	ET2	RTC

**AUFMA  
BEACHTEN**  
weitere Informationen auf Seite 180

- Preise in EUR, zzgl. MwSt.
- Maangaben in Millimeter (mm)
- Alle Maangaben unterliegen einer Toleranz von  $\pm 2$  mm
- Technische anderungen vorbehalten. Fur Irrtumer und Druckfehler ubernehmen wir keine Haftung

Pendel-Faltdür RF 489 <b>Bodenmontage</b>	NB Nassbereich		FT Falttiefe	Artikelnummer		Preis Eloxal G71 silber, glanz ET2 glatt, hell - RTC Höhe 2000 mm
	B	T		links	rechts	

### Pendel-Faltdür 5-teilig



Abb. RF 489 L

Draufsicht Einbausituation

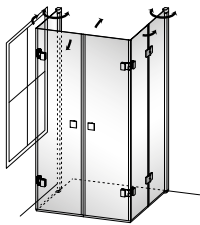
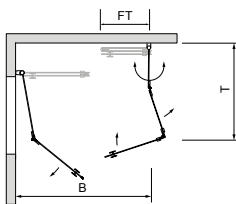

**Standard:**  
 Profile Eloxal G71 silber, glanz  
 Beschläge und Abdeckungen C74 chrom, hochglanz  
 Türgriff mit Anschlagpuffer  
 Echtglas ET2 glatt, hell - 6 mm mit Reichel Top Clean  
 Glashöhe 2000 mm  
 Türöffnung:  
 Nach innen und außen  
 Türverschluss:  
 PVC-Magnetdichtungen

### Bodenmontage

785 - 805	790 - 810	386	RF 489 L - B	800800	RF 489 R - B	800800	3.697,-
	890 - 910	436	RF 489 L - B	800900	RF 489 R - B	800900	
	990 - 1010	486	RF 489 L - B	8001000	RF 489 R - B	8001000	
885 - 905	790 - 810	417	RF 489 L - B	900800	RF 489 R - B	900800	
	890 - 910	436	RF 489 L - B	900900	RF 489 R - B	900900	
	990 - 1010	486	RF 489 L - B	9001000	RF 489 R - B	9001000	
915 - 1005	790 - 810	467	RF 489 L - B	1000800	RF 489 R - B	1000800	
	890 - 910	467	RF 489 L - B	1000900	RF 489 R - B	1000900	
	990 - 1010	486	RF 489 L - B	10001000	RF 489 R - B	10001000	
1085 - 1105	790 - 810	517	RF 489 L - B	1100800	RF 489 R - B	1100800	
	890 - 910	517	RF 489 L - B	1100900	RF 489 R - B	1100900	
1185 - 1205	790 - 810	567	RF 489 L - B	1200800	RF 489 R - B	1200800	
	890 - 910	567	RF 489 L - B	1200900	RF 489 R - B	1200900	

### Sondermaße - Bitte Aufmaß beifügen! (Aufpreis auf nächstliegende Normbreite)

max. B/T	800/1100	Höhe 2000	RF 489 X - B - Son1	189,-
max. B/T	900/1100			
max. B/T	1000/1000	Höhe bis 2100	RF 489 X - B - Son2	331,-
max. B/T	1100/900			
max. B/T	1200/900			

### Farben

- Profile: silber, matt; Beschläge und Abdeckungen: chrom, satin **E71** ohne Aufpreis
- Profile: silber, glanz; Beschläge und Abdeckungen: chrom, hochglanz **G71** Standard
- Profile: schwarz, matt; Beschläge und Abdeckungen: schwarz, matt **C84** + 403,-

### Echtglasvarianten (ESG) mit Glasveredelung Reichel Top Clean - RTC

- glatt, hell **ET2** Standard
- Klaris Plus, hell (Glasveredelung integriert - kein RTC) **KP1** + 575,-
- Teilsatin, hell (Dekorhöhe: Mittleres Drittel) **ES5** + 472,-
- Satin-Verlauf, hell (Dekor: Mittig nach oben und unten regressiv auslaufend) **ES9** + 748,-
- Satin, hell **ES8** + 748,-
- Dekor „Marmoraria“ außen, mattweiß (max. Größe je Scheibe 1600 x 2100 mm) **EM6** + 472,-
- Dekor „Elements“ außen, mattweiß (max. Größe je Scheibe 1600 x 2400 mm) **EE7** + 472,-
- Chinchilla, hell **CT4** + 472,-
- Carré, hell **CW9** + 472,-
- Weitere Glasvarianten und -dekore auf Anfrage (siehe Seite 286)

### Schrägen und Ausschnitte (Aufpreis auf Sondermaßpreise)

- Je Scheibenschrägschnitt **SOND** + 242,-
- Je Ausschnitt **SOND** + 242,-

### Türverschluss

- PVC-Magnetdichtungen **Standard**
- Alu-Magnetdichtungen **RF AM 14 - E71** + 122,-  
**RF AM 14 - G71** + 122,-  
**RF AM 14 - C84** + 122,-

### Zubehör (mehr ab Seite 174)

- **Zusätzlicher Griff am Mittelflügel** **RF FG 33 - C70** + 86,-  
**RF FG 33 - C84** + 86,-  
**RF FG 33 - C74** + 86,-

### Bestellbeispiel:

Artikelnummer	Profilfarbe	Glas-variante	Glas-veredelung
RF 489 L - B 1200800	G71	ET2	RTC

- Preise in EUR, zzgl. MwSt.
- Maßangaben in Millimeter (mm)
- Alle Maßangaben unterliegen einer Toleranz von  $\pm 2$  mm
- Technische Änderungen vorbehalten. Für Irrtümer und Druckfehler übernehmen wir keine Haftung

**AUFMAß  
BEACHTEN**  
weitere Informationen auf Seite 180

# Flat \_ RF

## Badewannenaufsatz, Höhe 1500 mm

Badewannenaufsatz RF 810, RF 821	WM Wannenmaß	PB Produktbreite	FT Falttiefe	Artikelnummer		Preis Eloxal G71 silber, glanz ET2 glatt, hell - RTC Höhe 1500 mm
				links	rechts	
<b>Spritzschutz 1-teilig</b>	700	677 - 697	645	RF 810 L - 700	RF 810 R - 700	782,-
	750	727 - 747	695	RF 810 L - 750	RF 810 R - 750	
	800	777 - 797	745	RF 810 L - 800	RF 810 R - 800	

**Sondermaße - Bitte Aufmaß beifügen!** (Aufpreis auf nächstliegende Normbreite)

	500 - 1000	Höhe 1500	RF 810 L - Son1	RF 810 R - Son1	+ 141,-
		Höhe bis 1700	RF 810 L - Son2	RF 810 R - Son2	+ 189,-



Abb. RF 810 L

Schwenkbereich:  
Nach innen und außen

Draufsicht Einbausituation:

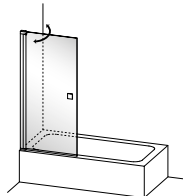
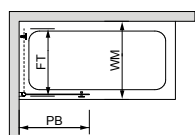

### Spritzschutz 2-teilig

700	1215 - 1235	653	RF 821 L - 700	RF 821 R - 700	1.119,-
750	1265 - 1285	703	RF 821 L - 750	RF 821 R - 750	
800	1315 - 1335	753	RF 821 L - 800	RF 821 R - 800	

**Sondermaße - Bitte Aufmaß beifügen!** (Aufpreis auf nächstliegende Normbreite)

	500 - 1400	Höhe 1500	RF 821 L - Son1	RF 821 R - Son1	+ 141,-
		Höhe bis 1700	RF 821 L - Son2	RF 821 R - Son2	+ 262,-



Abb. RF 821 L

Schwenkbereich:  
Nach innen und außen

Draufsicht Einbausituation:

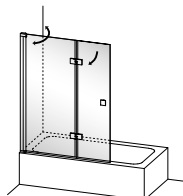
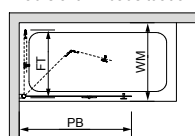

### Standard:

Profile Eloxal G71 silber, glanz  
Beschläge und  
Abdeckungen C74 chrom, hochglanz  
Türgriff mit Anschlagpuffer  
Vordere senkrechte Glaskante poliert  
(ohne Dichtung)  
Echtglas ET2 glatt, hell - 6 mm  
mit Reichel Top Clean  
Glashöhe 1500 mm

### Farben

- Profile: silber, matt; Beschläge und Abdeckungen: chrom, satin
- Profile: silber, glanz; Beschläge und Abdeckungen: chrom, hochglanz
- Profile: schwarz, matt; Beschläge und Abdeckungen: schwarz, matt

**E71** ohne Aufpreis  
**G71** Standard  
**C84** + 104,-/+ 150,-

### Echtglasvarianten (ESG) mit Glasveredelung Reichel Top Clean - RTC

- glatt, hell
- Klaris Plus, hell (Glasveredelung integriert - kein RTC)
- Teilsatin, hell (Dekorhöhe: Mittleres Drittel)
- Satin-Verlauf, hell (Dekor: Mittig nach oben und unten regressiv auslaufend)
- Satin, hell
- Dekor „Marmor“ außen, mattweiß (max. Größe je Scheibe 1600 x 2100 mm)
- Dekor „Elements“ außen, mattweiß (max. Größe je Scheibe 1600 x 2400 mm)
- Chinchilla, hell
- Carré, hell
- Weitere Glasvarianten und -dekore auf Anfrage (siehe Seite 286)

**ET2** Standard  
**KP1** + 193,-  
**ES5** + 176,-  
**ES9** + 255,-  
**ES8** + 255,-  
**EM6** + 176,-  
**EE7** + 176,-  
**CT4** + 176,-  
**CW9** + 176,-

### Schrägen und Ausschnitte (Aufpreis auf Sondermaßpreise)

- Je Scheibenschrägschnitt
- Je Ausschnitt

**SOND** + 242,-  
**SOND** + 242,-

### Zubehör (mehr ab Seite 174)

- **Glaskanten-Schutzprofile**  
für die vordere senkrechte Glaskante.
- **Zusätzlicher Griff an Grund- oder Mittelflügel** (RF 821)



**RF KS 40 - E71** + 61,-  
**RF KS 40 - C84** + 61,-  
**RF KS 40 - G71** + 61,-  
**RF FG 33 - C70** + 86,-  
**RF FG 33 - C84** + 86,-  
**RF FG 33 - C74** + 86,-

### Bestellbeispiel:

Artikelnummer	Profilfarbe	Glas- variante	Glas- veredelung
<b>RF 810 L - 700</b>	<b>G71</b>	<b>ET2</b>	<b>RTC</b>

- Preise in EUR, zzgl. MwSt.
- Maßangaben in Millimeter (mm)
- Alle Maßangaben unterliegen einer Toleranz von  $\pm 2$  mm
- Technische Änderungen vorbehalten. Für Irrtümer und Druckfehler übernehmen wir keine Haftung

## Badewannenaufsatz, Höhe 1500 mm

Badewannenaufsatz RF 830	WM Wannenmaß	PB Produktbreite	FT Falttiefe	Artikelnummer		Preis Eloxal G71 silber, glanz ET2 glatt, hell - RTC Höhe 1500 mm
				links	rechts	
<b>Spritzschutz 3-teilig</b>	700	1215 - 1235	440	RF 830 L - 700	RF 830 R - 700	1.487,-
	750	1265 - 1285	456	RF 830 L - 750	RF 830 R - 750	
	800	1315 - 1335	473	RF 830 L - 800	RF 830 R - 800	
<b>Sondermaße - Bitte Aufmaß beifügen! (Aufpreis auf nächstliegende Normbreite)</b>						
	500 - 1400		Höhe 1500	RF 830 L - Son1	RF 830 R - Son1	+ 141,-
			Höhe bis 1700	RF 830 L - Son2	RF 830 R - Son2	+ 262,-



Abb. RF 830 L

Schwenkbereich:  
Nach innen und außen

Draufsicht Einbausituation:

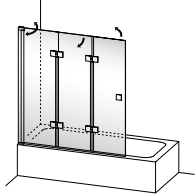
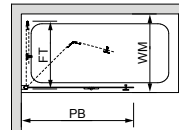

### Standard:

Profile Eloxal G71 silber, glanz  
Beschläge und  
Abdeckungen C74 chrom, hochglanz  
Türgriff mit Anschlagpuffer  
Vordere senkrechte Glaskante poliert  
(ohne Dichtung)  
Echtglas ET2 glatt, hell - 6 mm  
mit Reichel Top Clean  
Glashöhe 1500 mm

### Farben

- Profile: silber, matt; Beschläge und Abdeckungen: chrom, satin
- Profile: silber, glanz; Beschläge und Abdeckungen: chrom, hochglanz
- Profile: schwarz, matt; Beschläge und Abdeckungen: schwarz, matt

**E71** ohne Aufpreis  
**G71** Standard  
**C84** + 213,-

### Echtglasvarianten (ESG) mit Glasveredelung Reichel Top Clean - RTC

- glatt, hell
- Klaris Plus, hell (Glasveredelung integriert - kein RTC)
- Teilsatin, hell (Dekorhöhe: Mittleres Drittel)
- Satin-Verlauf, hell (Dekor: Mittig nach oben und unten regressiv auslaufend)
- Satin, hell
- Dekor „Marmor“ außen, mattweiß (max. Größe je Scheibe 1600 x 2100 mm)
- Dekor „Elements“ außen, mattweiß (max. Größe je Scheibe 1600 x 2400 mm)
- Chinchilla, hell
- Carré, hell
- Weitere Glasvarianten und -dekore auf Anfrage (siehe Seite 286)

**ET2** Standard  
**KP1** + 207,-  
**ES5** + 204,-  
**ES9** + 270,-  
**ES8** + 270,-  
**EM6** + 204,-  
**EE7** + 204,-  
**CT4** + 204,-  
**CW9** + 204,-

### Schrägen und Ausschnitte (Aufpreis auf Sondermaßpreise)

- Je Scheibenschrägschnitt
- Je Ausschnitt

**SOND** + 242,-  
**SOND** + 242,-

### Zubehör (mehr ab Seite 174)

- **Glaskanten-Schutzprofile**  
für die vordere senkrechte Glaskante.



**RF KS 40 - E71** + 61,-  
**RF KS 40 - E84** + 61,-  
**RF KS 40 - G71** + 61,-

- **Zusätzlicher Griff an Grund- oder Mittelflügel**

**RF FG 33 - C70** + 86,-  
**RF FG 33 - C84** + 86,-  
**RF FG 33 - C74** + 86,-

### Bestellbeispiel:





Artikelnummer	Profilfarbe	Glas- variante	Glas- veredelung
RF 830 L - 700	G71	ET2	RTC

- Preise in EUR, zzgl. MwSt.
- Maßangaben in Millimeter (mm)
- Alle Maßangaben unterliegen einer Toleranz von  $\pm 2$  mm
- Technische Änderungen vorbehalten. Für Irrtümer und Druckfehler übernehmen wir keine Haftung

# Flat \_ RF



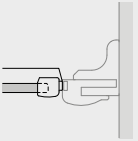

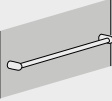

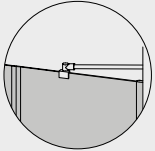
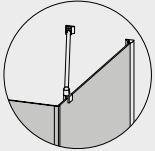
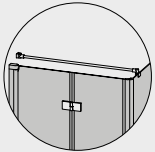

## Zubehör

### Zubehör Flat

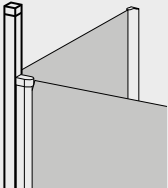
Türgriff, Alu-Türverschluss, Badetuchhalter		Artikelnummer	Farbe	Aufpreis	
	<b>Türgriff soft square</b> Einlage Anschlagpuffer (grau)	RF ZG 32	<b>C74</b> chrom, hochglanz <b>C70</b> chrom, satin <b>C84</b> schwarz, matt	Standard Einzelpreis: 61,-	
	<b>Türgriff square</b> Einlage in Grifffarbe verchromt	RF ZG 30	<b>C74</b> chrom, hochglanz <b>C70</b> chrom, satin <b>C84</b> schwarz, matt	ohne Aufpreis Einzelpreis: 61,-	
	<b>Anschlagpuffer für Türgriffe</b> square und soft square (Einlage)	RF GP 32	grau	Einzelpreis: 16,-	
	<b>Stangengriff</b> inkl. Anschlagpuffer (grau) (Nicht bei gebogenen Scheiben möglich)	RF ZG 34	<b>C74</b> chrom, hochglanz <b>C70</b> chrom, satin <b>C84</b> schwarz, matt	+ 95,-	
	<b>Türgriffpaar Soft</b> Anschlagpuffer im oberen Griffbereich Schiefergrau, RAL 7015	RF ZG 28	<b>C74</b> chrom, hochglanz <b>C70</b> chrom, satin <b>C84</b> schwarz, matt	ohne Aufpreis Einzelpreis: 61,-	
	<b>Türgriff Rundknopf</b> Lieferung mit Anschlagpuffer	<i>Montage mit Anschlagpuffer:</i> 	RF ZG 23	<b>C74</b> chrom, hochglanz <b>C70</b> chrom, satin <b>C84</b> schwarz, matt	ohne Aufpreis Einzelpreis: 39,-
+	<b>Zusätzlicher Griff am Mittel- oder Grundflügel</b>	RF FG 33	<b>C74</b> chrom, hochglanz <b>C70</b> chrom, satin <b>C84</b> schwarz, matt	+ 86,-	
	<b>Saugnapf-Griff</b>	RF ZG 35	<b>V71</b> Edelstahl	Einzelpreis 25,-	
	<b>Türverschluss Alu-Profil mit Magnet</b>	<b>Länge</b>	<b>Seite</b>		
		2000 mm	Für linken Türflügel RF AM 15 L Für rechten Türflügel RF AM 15 R	<b>E71</b> silber, matt <b>G71</b> silber, glanz <b>C84</b> schwarz, matt	61,-
		bis 2100 mm (Länge angeben)	Für linken Türflügel RF AM 17 L Für rechten Türflügel RF AM 17 R		
			<b>Länge</b>		
	<b>Türverschluss Alu-Profil mit Magnet</b> für Doppelflügeltüren und Türflügel- Festteilverbindungen, 180°	2000 mm RF AM 14 bis 2100 mm (Länge angeben) RF AM 16	<b>E71</b> silber, matt <b>G71</b> silber, glanz <b>C84</b> schwarz, matt	122,-	
	<b>Türverschluss Alu-Profil mit Magnet</b> für Ecklösungen, 90°	2000 mm RF AM 10 bis 2100 mm (Länge angeben) RF AM 11	<b>E71</b> silber, matt <b>G71</b> silber, glanz <b>C84</b> schwarz, matt	122,-	
	<b>Türverschluss Alu-Profil mit Magnet</b> für Fünfecklösungen, 135°	2000 mm RF AM 18 bis 2100 mm (Länge angeben) RF AM 19	<b>E71</b> silber, matt <b>G71</b> silber, glanz <b>C84</b> schwarz, matt	122,-	
	<b>Glaskanten-Schutzprofil</b> für die vordere senkrechte Glaskante	1500 mm RF KS 40	<b>E71</b> silber, matt <b>G71</b> silber, glanz <b>C84</b> schwarz, matt	61,-	
		2000 mm RF KS 42			
		bis 2100 mm (Länge angeben) RF KS 44			
	<b>Badetuchhalter</b> für Seitenwände, innen glasbündig. Montagehöhe 500 mm ab Oberkante Glasscheibe. Andere Höhe ohne Aufpreis möglich. Muss mit Seitenwand bestellt werden - nicht nachrüstbar.	RF ZB 19	<b>E71</b> silber, matt <b>G71</b> silber, glanz <b>C84</b> schwarz, matt	148,-	
			<b>C74</b> chrom, hochglanz	194,-	

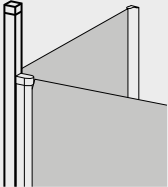
- Preise in EUR, zzgl. MwSt.
- Maßangaben in Millimeter (mm)
- Alle Maßangaben unterliegen einer Toleranz von  $\pm 2$  mm
- Technische Änderungen vorbehalten. Für Irrtümer und Druckfehler übernehmen wir keine Haftung

### Zubehör Flat

Stabilisatoren		Artikelnummer	Farbe	Einzelpreis	
	<b>Festteilkonsole</b> Zur Aussteifung von Festteilen (Länge kann bauseits gekürzt werden)	<b>Länge</b>			
		Länge 350 mm. Verwendbar für Festteillbreite 150 - 350 mm	RF ZK 15	<b>C74</b> chrom, hochglanz <b>C70</b> chrom, satin <b>C84</b> schwarz, matt	114,-
		Länge 600 mm. Verwendbar für Festteillbreite 350 - 600 mm	RF ZK 16	<b>C74</b> chrom, hochglanz <b>C70</b> chrom, satin <b>C84</b> schwarz, matt	128,-
	<b>Wandkonsole, Länge 1000 mm</b> Zur Aussteifung von Seitenwänden bis Breite 1000 mm (Länge kann bauseits gekürzt werden)	RF ZK 17	<b>C74</b> chrom, hochglanz <b>C70</b> chrom, satin <b>C84</b> schwarz, matt	159,-	
	<b>Querkonsole, Länge 1200 mm</b> Zur Aussteifung von Seitenwänden (Länge kann bauseits gekürzt werden)	RF ZQ 18	<b>C74</b> chrom, hochglanz <b>C70</b> chrom, satin <b>C84</b> schwarz, matt	168,-	
Deckenstütze		Artikelnummer	Farbe	Einzelpreis	
	<b>Deckenkonsole</b> Zur Montage auf Glaskanten ohne Glasbearbeitung Länge 600 mm, kürzbar	RF DK 60	<b>C74</b> chrom, hochglanz <b>C70</b> chrom, matt <b>C84</b> schwarz, matt	220,-	
	<b>Deckenstütze durchgehend</b> für Tür Seitenwandverbindung in 90° oder 180° (Höhe max. 3000 mm)	RF ZD 21	<b>E71</b> silber, matt <b>G71</b> silber, glanz <b>C84</b> schwarz, matt	322,-	
			<b>Anschluss an Dachschräge</b>	RF ZD Sond	<b>E71</b> silber, matt <b>G71</b> silber, glanz <b>C84</b> schwarz, matt
	<b>Deckenstütze 38/48</b> für Tür Seitenwandverbindung in 90° oder 180° (Höhe max. 3000 mm)	RF ZD 31	<b>E71</b> silber, matt <b>G71</b> silber, glanz <b>C84</b> schwarz, matt	322,-	
			<b>Anschluss an Dachschräge</b>	RF ZD 31 Sond	<b>E71</b> silber, matt <b>G71</b> silber, glanz <b>C84</b> schwarz, matt
Verbreiterungsprofile		Artikelnummer	Farbe	Einzelpreis	
	<b>Verbreiterungsprofil für Türen</b> (20 mm je Profil)	<b>Längen</b>			
		1500 mm	RF ZP 10	<b>E71</b> silber, matt <b>G71</b> silber, glanz <b>C84</b> schwarz, matt	79,-
		2000 mm	RF ZP 16	<b>E71</b> silber, matt <b>G71</b> silber, glanz <b>C84</b> schwarz, matt	
bis 2100 mm (Länge angeben)	RF ZP 18	<b>E71</b> silber, matt <b>G71</b> silber, glanz <b>C84</b> schwarz, matt	101,-		
	<b>Verbreiterungsprofil für Seitenwände</b> (12,5 mm je Profil)	1500 mm	RF ZP 20	<b>E71</b> silber, matt <b>G71</b> silber, glanz <b>C84</b> schwarz, matt	79,-
		2000 mm	RF ZP 26	<b>E71</b> silber, matt <b>G71</b> silber, glanz <b>C84</b> schwarz, matt	
		bis 2100 mm (Länge angeben)	RF ZP 28	<b>E71</b> silber, matt <b>G71</b> silber, glanz <b>C84</b> schwarz, matt	101,-

- Preise in EUR, zzgl. MwSt.
- Maßangaben in Millimeter (mm)
- Alle Maßangaben unterliegen einer Toleranz von ± 2 mm
- Technische Änderungen vorbehalten. Für Irrtümer und Druckfehler übernehmen wir keine Haftung

# Flat \_ RF

## Zubehör

### Zubehör Flat

	<b>Verbreiterungsprofil Rohr 50/50</b> (inkl. Bearbeitung)	1500 mm	RF ZP 50	<b>E71</b> silber, matt <b>G71</b> silber, glanz <b>C84</b> schwarz, matt	138,-
		2000 mm	RF ZP 56		
		bis 2100 mm (Länge angeben)	RF ZP 58		
	<b>Verbreiterungsprofil Rohr 38/48</b> (inkl. Bearbeitung)	1500 mm	RF ZP 60	<b>E71</b> silber, matt <b>G71</b> silber, glanz <b>C84</b> schwarz, matt	138,-
		2000 mm	RF ZP 66		
		bis 2100 mm (Länge angeben)	RF ZP 68		

Ersatzdichtungen				Artikelnummer	Einzelpreis
		Längen	Seite		
	<b>PVC-Magnetdichtungen 45°</b>	2000 mm	1 Paar	RF EM 10	74,-
		bis 2100 mm (Länge angeben)		RF EM 11	
	<b>PVC-Magnetdichtungen 45°</b> kurzer Glaseinstand	2000 mm	1 Paar	RF KM 10	74,-
		bis 2100 mm (Länge angeben)		RF KM 11	
	<b>PVC-Magnetdichtungen 90°</b>	2000 mm	1 Paar	RF EM 14	74,-
		bis 2100 mm (Länge angeben)		RF EM 16	
	<b>PVC-Magnetdichtungen 90°</b> kurzer Glaseinstand	1500 mm	1 Paar	RF KM 13	74,-
		2000 mm		RF KM 14	
		bis 2100 mm (Länge angeben)		RF KM 16	
	<b>PVC-Magnetdichtung 90°</b>	2000 mm	1 Stück (L/R verwendbar)	RF EM 15	47,-
		bis 2100 mm (Länge angeben)		RF EM 17	
	<b>PVC-Magnetdichtungen 135°</b>	2000 mm	1 Paar	RF EM 18	74,-
		bis 2100 mm (Länge angeben)		RF EM 19	
	<b>PVC-Magnetdichtungen 135°</b> kurzer Glaseinstand	2000 mm	1 Paar	RF KM 20	74,-
		bis 2100 mm (Länge angeben)		RF KM 21	
	<b>Wasser-Abweisdichtung senkrecht</b>	2000 mm	links	RF AL 21	47,-
		bis 2100 mm (Länge angeben)		RF AL 22	
		2000 mm	rechts	RF AR 21	
		bis 2100 mm (Länge angeben)		RF AR 22	

Ersatzdichtungen einteilig				Artikelnummer	Einzelpreis
		Längen	Seite		
	<b>Wasser-Abweisdichtung waagrecht, gerade</b> Dichtungsset für gerade Türflügel, Dichtung <b>einteilig</b> , kann bauseits angepasst werden Für RF 410	1200 mm	links	RF AL 110	45,-
			rechts	RF AR 110	
	<b>Wasser-Abweisdichtung waagrecht, gerade</b> Dichtungsset für gerade Türflügel, Dichtung <b>einteilig</b> , kann bauseits angepasst werden Für RF 415	1500 mm	links	RF AL 112	45,-
			rechts	RF AR 112	
	<b>Wasser-Abweisdichtung waagrecht, gerade</b> Dichtungsset für gerade Türflügel, Dichtung <b>einteilig</b> , kann bauseits angepasst werden Für RF 810	1000 mm	links	RF AL 111	45,-
			rechts	RF AR 111	

- Preise in EUR, zzgl. MwSt.
- Maßangaben in Millimeter (mm)
- Alle Maßangaben unterliegen einer Toleranz von  $\pm 2$  mm
- Technische Änderungen vorbehalten. Für Irrtümer und Druckfehler übernehmen wir keine Haftung

## Zubehör Flat



Ersatzdichtungen zweigeteilt				Artikelnummer	Einzelpreis
	<b>Wasser-Abweisdichtung waagrecht, gerade</b> Dichtungsset für gerade Türflügel, Dichtung <b>zweiteilig</b> , kann bauseits angepasst werden Für RF 141	<b>Längen</b>  1500 mm	<b>Seite</b> links	RF AL 210	52,-
			rechts	RF AR 210	
	<b>Wasser-Abweisdichtung waagrecht, gerade</b> Dichtungsset für gerade Türflügel, Dichtung <b>zweiteilig</b> , kann bauseits angepasst werden Für RF 171 / RF 161 / RF 231 / RF 241	<b>Längen</b>  1500 mm	links	RF AL 211	52,-
			rechts	RF AR 211	
	<b>Wasser-Abweisdichtung waagrecht, gerade</b> Dichtungsset für gerade Türflügel, Dichtung <b>zweiteilig</b> , kann bauseits angepasst werden Für RF 425 / RF 821	<b>Längen</b>  1500 mm	links	RF AL 212	52,-
			rechts	RF AR 212	
	<b>Wasser-Abweisdichtung waagrecht, gerade</b> Dichtungsset für gerade Türflügel, Dichtung <b>zweiteilig</b> , kann bauseits angepasst werden Für RF 421	<b>Längen</b>  1500 mm	links	RF AL 213	52,-
			rechts	RF AR 213	

Ersatzdichtungen dreigeteilt				Artikelnummer	Einzelpreis
	<b>Wasser-Abweisdichtung waagrecht, gerade</b> Dichtungsset für gerade Türflügel, Dichtung <b>dreigeteilt</b> , kann bauseits angepasst werden- Für RF 190	<b>Längen</b>  1500 mm	links	RF AL 310	55,-
			rechts	RF AR 310	
	<b>Wasser-Abweisdichtung waagrecht, gerade</b> Dichtungsset für gerade Türflügel, Dichtung <b>dreigeteilt</b> , kann bauseits angepasst werden- Für RF 435 / RF 830	<b>Längen</b>  1500 mm	links	RF AL 311	55,-
			rechts	RF AR 311	
	<b>Wasser-Abweisdichtung waagrecht, gerade</b> Dichtungsset für gerade Türflügel, Dichtung <b>dreigeteilt</b> , kann bauseits angepasst werden- Für RF 180 / RF 430	<b>Längen</b>  1500 mm	links	RF AL 312	55,-
			rechts	RF AR 312	
	<b>Wasser-Abweisdichtung waagrecht, gerade</b> Dichtungsset für gerade Türflügel, Dichtung <b>dreigeteilt</b> , kann bauseits angepasst werden- Für RF 486 / RF 489	<b>Längen</b>  2100 mm	links	RF AL 313	55,-
			rechts	RF AR 313	

Ersatzdichtungen gebogen				Artikelnummer	Einzelpreis
	<b>Wasser-Abweisdichtung waagrecht, 45°</b> Dichtungsset für gebogene Türflügel, Dichtung <b>zweiteilig</b> , kann bauseits angepasst werden Für RF 341	<b>Längen</b>  1400 mm	links	RF AL 445	55,-
			rechts	RF AL 445	
	<b>Wasser-Abweisdichtung waagrecht, 90°</b> Dichtungsset für gebogene Türflügel, Dichtung <b>zweiteilig</b> , kann bauseits angepasst werden Für RF 381	<b>Längen</b>  1400 mm	links	RF AL 490	61,-
			rechts	RF AL 490	

Ersatzdichtungen waagrecht				Artikelnummer	Einzelpreis
	<b>Ersatzdichtung lange Abweislippe 30 mm</b> Dichtungsset für alle Türflügel Bitte mit Kennung „S“ bei Bestellung angeben Beispiel RF AR 212 S			RF AR 212 S	Preisgleich mit 21 mm Dichtungen

Bitte bei Bestellung von Dichtungen Artikelnummer oder Belegnummer des betreffenden Auftrags angeben.

Schwallprofile			Artikelnummer	Farbe	Einzelpreis
	<b>Schwallprofil mit Endstücken, gerade</b> Länge 1500 mm, kann bauseits angepasst werden. Bitte Modellnummer angeben.	<b>Anzahl</b>  1 Stück	RF SP 22	<b>E71</b> silber, matt	49,-
				<b>G71</b> silber, glanz	
	<b>Schwallprofil mit Endstücken, für Nischentür zweiflügelig</b> Länge 2400 mm, kann bauseits angepasst werden. Bitte Modellnummer angeben.	1 Stück	RF SP 24	<b>E71</b> silber, matt	78,-
				<b>G71</b> silber, glanz	
				<b>C84</b> schwarz, matt	

- Preise in EUR, zzgl. MwSt.
- Maßangaben in Millimeter (mm)
- Alle Maßangaben unterliegen einer Toleranz von  $\pm 2$  mm
- Technische Änderungen vorbehalten. Für Irrtümer und Druckfehler übernehmen wir keine Haftung

# Flat \_ RF

## Zubehör

### Zubehör Flat

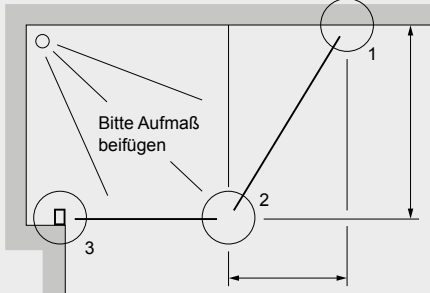
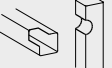
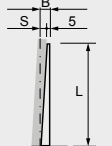
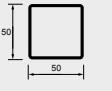
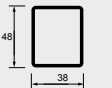

	<b>Schwallprofil mit Endstücken, Eckeinstieg</b> Länge 1500 mm, kann bauseits angepasst werden. Bitte Modellnummer angeben.	1 Stück	RF SP 42	<b>E71</b> silber, matt <b>G71</b> silber, glanz <b>C84</b> schwarz, matt	90,-
	<b>Schwallprofil mit Endstücken, 90° gebogen</b> Für RF 341 (Viertelkreis 2-flügelig) Bitte Radius angeben.	1 Stück	RF SP 92	<b>E71</b> silber, matt <b>G71</b> silber, glanz <b>C84</b> schwarz, matt	78,-
	<b>Schwallprofil mit Endstücken, 180° gebogen</b> Für RF 381 (Halbkreis 2-flügelig) Bitte Radius angeben.	1 Stück	RF SP 180	<b>E71</b> silber, matt <b>G71</b> silber, glanz <b>C84</b> schwarz, matt	106,-
	<b>Schwallprofil mit Endstücken, U-Kabine</b> Länge 1200 mm, kann bauseits angepasst werden. Bitte Modellnummer angeben.	1 Stück	RF SP 48	<b>E71</b> silber, matt <b>G71</b> silber, glanz <b>C84</b> schwarz, matt	106,-

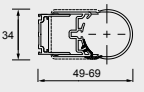

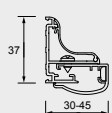
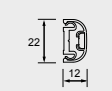

Sonderanschlüsse		Artikelnummer	Farbe	Einzelpreis	
	<b>1 Schräger</b> Wandanschluss von 45°/90° abweichend	Sond	<b>E71</b> silber, matt <b>G71</b> silber, glanz <b>C84</b> schwarz, matt	230,-	
	<b>2 Tür-Seiten</b> wandanschluss von 45°/90° abweichend				
	<b>3 Gerader</b> Sonderanschluss z. B. Mauerecke neben Wannenrand				
	<b>Profil mit Ausschnitt</b> zum Beispiel wegen Bordüren	Sond	<b>E71</b> silber, matt <b>G71</b> silber, glanz <b>C84</b> schwarz, matt	207,-	
	<b>Profil mit Schrägschnitt</b> zum Beispiel bei extrem schiefer Wand oder Wanne	Sond	<b>E71</b> silber, matt <b>G71</b> silber, glanz <b>C84</b> schwarz, matt	242,-	
	<b>Sonderanschluss Profil, 50 x 50 mm</b> <b>- ohne Bearbeitung!</b> (Nicht in C74 chrom, hochglanz lieferbar)	<b>Längen</b>		98,-	
		2000 mm	RF ZP 86		<b>E71</b> silber, matt <b>G71</b> silber, glanz <b>C84</b> schwarz, matt
		bis 2200 mm	RF ZP 88		
	<b>Sonderanschluss Profil, 38 x 48 mm</b> <b>- ohne Bearbeitung!</b> (Nicht in C74 chrom, hochglanz lieferbar)	2000 mm	RF ZP 96	<b>E71</b> silber, matt <b>G71</b> silber, glanz <b>C84</b> schwarz, matt	98,-
		bis 2200 mm	RF ZP 98		

Anschlagprofile / Wandanschlüsse		Artikelnummer	Farbe	Einzelpreis		
	<b>Pendel-Wandanschlussprofil</b> Zum Wandanschluss von Türflügeln im 90° Winkel zur Wand. Schließpunkt +/- 5 Grad Breitenverstellung +/- 10 mm	1500 mm	links	RF PL 15	224,-	
			rechts	RF PR 15		
		2000 mm	links	RF PL 20	<b>E71</b> silber, matt <b>G71</b> silber, glanz <b>C84</b> schwarz, matt	242,-
			rechts	RF PR 20		
		bis 2100 (Länge angeben)	links	RF PL 21	<b>E71</b> silber, matt <b>G71</b> silber, glanz <b>C84</b> schwarz, matt	282,-
			rechts	RF PR 21		

- Preise in EUR, zzgl. MwSt.
- Maßangaben in Millimeter (mm)
- Alle Maßangaben unterliegen einer Toleranz von ± 2 mm
- Technische Änderungen vorbehalten. Für Irrtümer und Druckfehler übernehmen wir keine Haftung

## Zubehör Flat

	<b>Magnet-Pendelanschlagprofil verstellbar</b> Für Pendelfalt- und Pendeltüren in Nische Breitenverstellung +/- 7,5 mm	2000 mm	links	RF ML 20	<b>E71</b> silber, matt <b>G71</b> silber, glanz <b>C84</b> schwarz, matt	173,-
			rechts	RF MR 20		
		bis 2100 (Länge angeben)	links	RF ML 21	<b>E71</b> silber, matt <b>G71</b> silber, glanz <b>C84</b> schwarz, matt	213,-
			rechts	RF MR 21		
	<b>Magnet-Pendelanschlagprofil nicht verstellbar</b> Für Pendelfalt- und Pendeltüren in Nische.	2000 mm	links	RF NL 20	<b>E71</b> silber, matt <b>G71</b> silber, glanz <b>C84</b> schwarz, matt	138,-
			rechts	RF NR 20		
		bis 2100 (Länge angeben)	links	RF NL 21	<b>E71</b> silber, matt <b>G71</b> silber, glanz <b>C84</b> schwarz, matt	173,-
			rechts	RF NR 21		
	<b>Wandanschlussprofil; fest</b> Zum Wandanschluss von Seitenwänden und Festteilen im 90° Winkel zur Wand. Breitenverstellung +/- 7,5 mm	2000 mm	links	RF WL 20	<b>E71</b> silber, matt <b>G71</b> silber, glanz <b>C84</b> schwarz, matt	110,-
			rechts	RF WR 20		
		bis 2100 (Länge angeben)	links	RF WL 21	<b>E71</b> silber, matt <b>G71</b> silber, glanz <b>C84</b> schwarz, matt	132,-
			rechts	RF WR 21		

Reinigungs- und Pflegemittel			Artikelnummer	Einzelpreis		
	<b>Sanitärreiniger SR 160</b> Für eine effektive und regelmäßige Reinigung von Schmutz und Kalk auf allen RTC-veredelten und unbeschichteten Oberflächen. Inhalt 500 ml. Nicht geeignet für säureempfindliche Oberflächen.	Anzahl	SR 160 VE	74,-		
	<b>Sanitärreiniger plus „NewGeneration“ PR 163</b> Zur funktionserhaltenden Pflege und Reinigung der mit RTC-veredelten Oberflächen. Inhalt 500 ml. Nicht geeignet für säureempfindliche Oberflächen.		1 Verpackungseinheit (6 Flaschen)	PR 163 VE	117,-	
	<b>Kalkreiniger KR 166</b> Kalkreiniger mit überzeugender kalk- und schmutzlösender Reinigungseigenschaft. Zur Reinigung von stark verschmutzten oder verkalkten Oberflächen. Inhalt 500 ml. Nicht geeignet für säureempfindliche Oberflächen.		KR 166 VE	86,-		
	<b>Duschabzieher „Reichel-Cleanline 360“ mit drehbarem Wischerkopf und Faltgriff DA 360</b> Hochwertiger Duschwischer aus Composite-Kunststoff. Mit drehbarem Wischerkopf und klappbarem Griff. Wischer lässt sich sowohl eingeklappt wie ausgeklappt verwenden, dadurch sind auch schwer zu erreichende Stellen problemlos von Wasserrückständen zu reinigen. Die Profi-Wischerlippe entfernt Wassertropfen gründlich und streifenfrei. Integrierter Haken zum Anhängen an die Glaskante. Farbe weiß/lichtgrau	1 Stück	DA 360	41,-		
		1 Verpackungseinheit (10 Wischer)	DA 360 VE	373,-		
	<b>Duschabzieher „Design by Stine Berglund“ mit drehbarem Wischerkopf</b> Hochwertiger Duschwischer aus Composite-Kunststoff und mit drehbarem Wischerkopf. Integrierter Haken zum Anhängen an die Glaskante. Die Profi-Wischerlippe entfernt Wassertropfen gründlich und streifenfrei. Farbe weiß/chrom	1 Stück	DA SBW	32,-		
		1 Verpackungseinheit (10 Wischer)	DA SBW VE	290,-		
	<b>Ersatzlippe für Duschabzieher „Reichel Cleanline 360“</b> Profi Wasser-Abziehlippe für Reichel Cleanline 360 und „Design by Stine Berglund“ Duschabzieher. Materialhärte „soft“ für gründliche und streifenfreie Entfernung von Wassertropfen auf allen glatten Oberflächen.	Farbe	schwarz	1 Stück	DA ELS	9,-
			1 Verpackungseinheit (10 Ersatzlippen)	DA ELS VE	83,-	
		transparent	1 Stück	DA ELTR	9,-	
			1 Verpackungseinheit (10 Ersatzlippen)	DA ELTR VE	83,-	

Bei Extralieferung von Einzelteilen: Preise zuzüglich Verpackung und Versand.

- Preise in EUR, zzgl. MwSt.
- Maßangaben in Millimeter (mm)
- Alle Maßangaben unterliegen einer Toleranz von  $\pm 2$  mm
- Technische Änderungen vorbehalten. Für Irrtümer und Druckfehler übernehmen wir keine Haftung

# Flat \_ RF

## Aufmaß

### Alle Flat Fensterlösungen sind Maß-Anfertigungen

Dafür ist ein exaktes Aufmaß erforderlich.

#### Aufmaßanforderung Fensterlösung RF 489

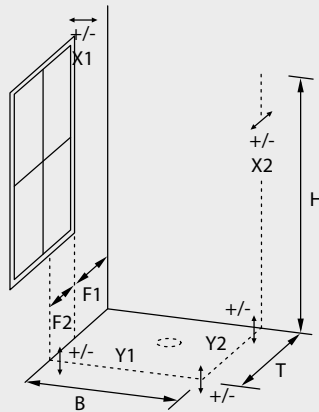
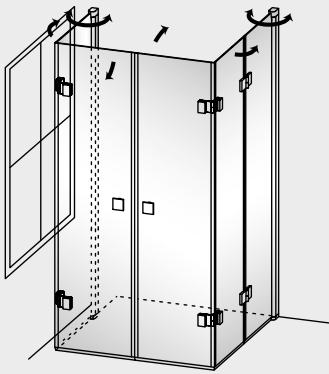

- F1: Maß Wand bis Fensterlaibung
- F2: Maß Fensterlaibung bis Bodenfuge
- H: Mögliche Höhe messen (Standard 2000 mm)
- B: Fugenmaß/Wanneneinbaumaß messen
- T: Fugenmaß/Wanneneinbaumaß messen
- X1: Wand links auf Lotabweichung prüfen
- X2: Wand rechts auf Lotabweichung prüfen
- Y1: Boden/Wanne auf Gefälle prüfen
- Y2: Boden/Wanne auf Gefälle prüfen

### Hinweise zum Aufmaß

Für die Anfertigung der RF 489 ist ein genaues Aufmaß erforderlich und alle relevanten Maße und Gegebenheiten müssen genau erfasst werden.

Zur Bestellung ist eine eindeutige Aufmaß-Skizze erforderlich. Fotos der Situation sind sehr vorteilhaft und machen eine Einschätzung durch das Team von Reichel einfacher.

### Folgende Hinweise sind generell zu beachten und anzugeben:

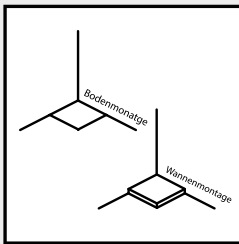

**Wird die Abtrennung auf eine Wanne (auch bodeneben) oder direkt auf den Boden gebaut?**

Wannen- oder Bodenmontage angeben (siehe Seite 116+117)  
Wanneneinbaumaße oder Fugenmaße (Außenkante) mitteilen

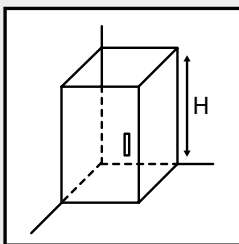

**Mögliche Höhe der Abtrennung prüfen.**

Alle eventuell einschränkenden Faktoren beachten. Dies kann die Höhe des Fliesen spiegels, Deckenhöhe, Dachschrägen, Balken etc. sein.  
Im Standard wird die Serie Flat\_RF in Höhe 2000 mm (Badewannenaufsätze 1500 mm) geliefert.

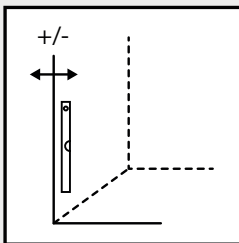

**Sind die Wände im Bereich der Befestigungen (Scharniere, Winkel, Profile) ohne Absatz, lotrecht und durchgehend?**

Abweichungen vom Lot sind unbedingt anzugeben.  
Zudem prüfen, ob die Wände keine Dellen oder Ausbuchtungen aufweisen. Ist die Abtrennung im vorgesehenen Bereich zu befestigen oder muss die Abtrennung versetzt platziert werden oder Sonderanschlüsse gefertigt werden.

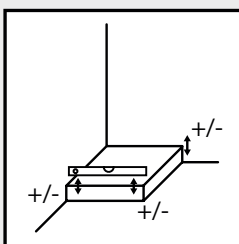

**Sitzt die Wanne waagrecht / ist der Boden im Bereich der Abtrennung waagrecht ?**

Abweichungen von der Waagerechten sind unbedingt anzugeben.  
Unbedingt angeben, wenn der Nassbereich vertieft zum Außenboden ist.

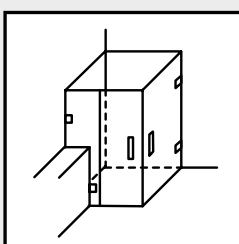

**Bauliche Gegebenheiten beachten.**

Alle baulichen Gegebenheiten wie Sockel, Ecken, nebenstehende Badewanne etc. sind genau aufzumessen und auf der Aufmaßskizze zu vermerken. Es ist zudem von Vorteil, wenn die Größe und Position von Armatur, WC, Waschtisch oder Möbel ebenfalls angegeben werden, wenn diese sich auf die Ausführung der Duschatrennung auswirken.

# Compact



**GLASDUSCHEN**  
Serie COMPACT

## Serienmerkmale

### **Compact \_ RC**

Echtglas-Pendel-Falttüren, Echtglas-Pendeltüren und Seitenwände mit Profil zur Wandbefestigung.

Geeignet für den barrierefreien Duschbereich oder zur Montage auf Wanne.

- Standardhöhe 2000 mm, Badewannenaufsätze in Höhe 1500 mm
- Türflügel öffnen nach innen und außen
- Durchgängiges Gelenkprofil im Faltbereich für hohe Stabilität und Abdichtung
- Einscheiben-Sicherheitsglas ESG, 6 mm Türflügelscheiben, 6 mm Seitenwandscheiben inkl. Reichel Top-Clean RTC Glasbeschichtung
- Integrierte Magnetdichtung im Verschlussbereich
- Griffe mit Pufferelement
- Aussteifungs-Konsolen in Länge kürzbar, im Winkel zur Wand variabel
- Hoher Vorfertigungsgrad für schnelle und exakte Montage
- Große Modellvielfalt, Sonderlösungen möglich

### **Faltkonzept**

- Nutzung des Raumes durch wegfaltbare Konstruktion der Duschattrennung
- Volle Einstiegbreite durch einfaches Wegfalten der Türsegmente, flach zur Wandseite
- Durchgängige, Gelenkprofile im Faltbereich garantieren hohe Stabilitäts- und Abdichtungseigenschaften sowie leichte Reinigung und Langlebigkeit
- Edles, zeitloses Design

### **Scharnierprofil**

- Integrierte Magnete im Gelenkprofil sorgen für exaktes Schließen der Segmente zueinander
- Griffflasche an Gelenkprofil für einfachere Bedienung, optimal für Senioren und Kinder
- Ausführung der Pendel-Falttüre ein-, zwei- und dreiteilig, bis Gesamtbreite 1400 mm

### **Pendel-Wandanschluss**

- Durchgängiges, stabiles Pendel-Wandanschlussprofil
- Breitenverstellung bis 20 mm im Profil
- Hebe-Senktechnik mit Zwischenraasterung, für einfaches Öffnen und Schließen
- Glatte, eloxierte Flächen für leichte Reinigung
- Exakte Schließpunktjustierung und Ausrichtung zur Fliesenfuge oder Wannenrand möglich



## Wannenmontage

### Draufsicht



Abb. RC 161 L mit RC 62 R

Auf den Modellseiten der Preisliste gibt es separate Tabellen für **Wannenmontage** und **Bodenmontage**.

#### Wannenmontage

Die Abtrennung wird **auf die Duschwanne** gesetzt und um das, in der Montagezeichnung angegebene Maß (a) vom Wannenrand nach innen montiert.

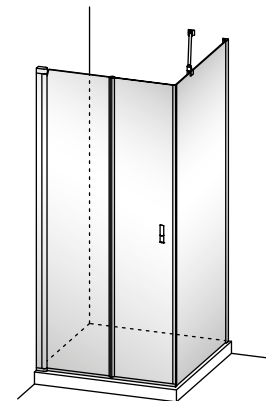
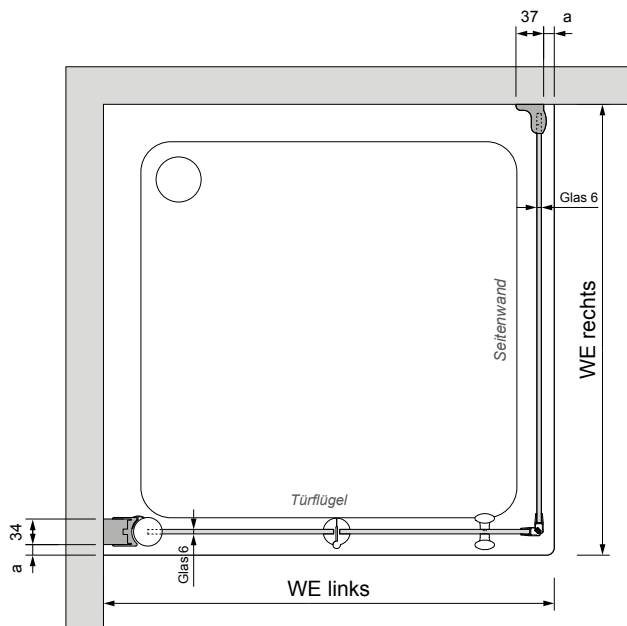
#### Wanneneinbaumaß WE

Bei allen Ecklösungen:

WE = Maß von Wand bis gegenüberliegende Wannenkante

Bei Nischenlösungen:

WE = Maß von Wand bis Wand

#### Norm- und Sondergrößen

Der Maßbereich für eine Abtrennung in Normbreite ist in der Preislistenspalte „Wanneneinbaumaß WE“ fixiert. Davon abweichendes WE erfordert eine Sondermaßeinfertigung. Der fällige Aufpreis ist in der darunter befindlichen Sondermaßspalte ersichtlich.

Der Bestellung einer Sondermaßeinfertigung ist grundsätzlich eine genaue Aufmaßskizze beizufügen.

Das Differenzmaß von WE min. zu WE max. gibt Auskunft über den Breitenverstellbereich des Produktes.

Beispiel:

WE 880 - 900, Breitenverstellbereich = 20 mm

### Querschnitte

#### Türflügel

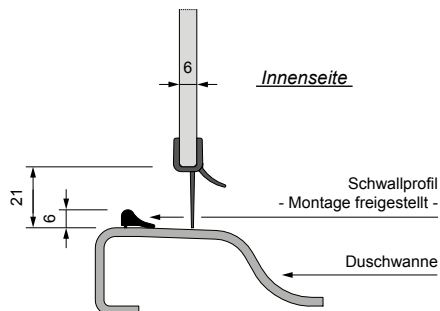

#### Seitenwand / Festteil

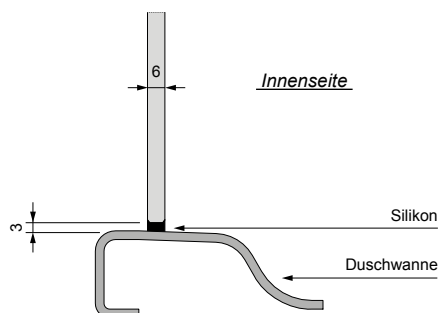

## Bodenmontage

### Draufsicht

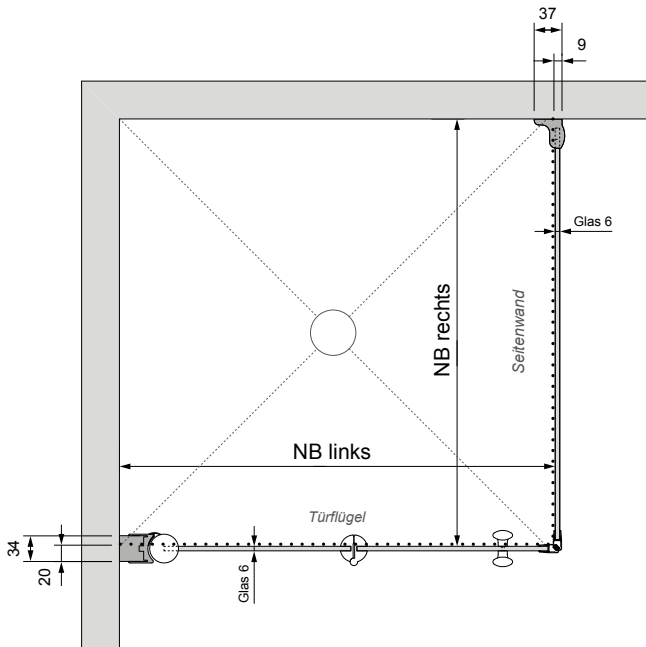

### Querschnitte

#### Türflügel

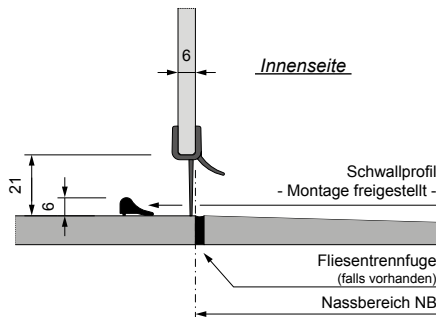

#### Seitenwand / Festteil



Abb. RC 161 L - B mit RC 62 R - B

Auf den Modellseiten der Preisliste gibt es separate Tabellen für **Wannenmontage** und **Bodenmontage**.

#### Bodenmontage

Die Abtrennung wird unmittelbar vor dem Nassbereich auf den ebenen Boden montiert. Wenn eine Fliesentrennfuge zwischen Nass- und Außenbereich existiert, werden die Innenflächen der Glasscheiben an der Außenkante der Fuge positioniert. Genaue Maßangaben dazu sind in der Montagezeichnung ersichtlich.

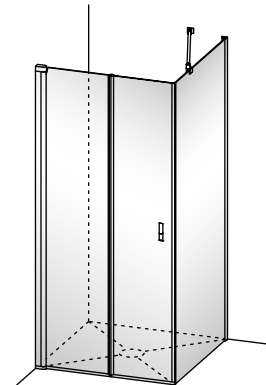
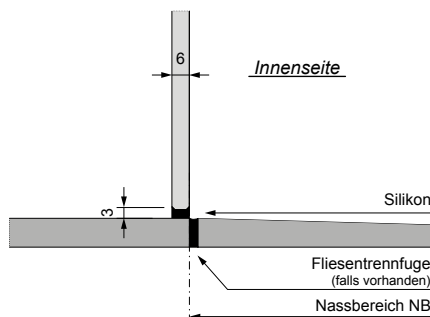
#### Nassbereich NB

Bei allen Ecklösungen:

NB = Maß von Wand bis Außenkante gegenüberliegende Fliesentrennfuge bzw. Innenkante Glasscheibe

Bei Nischenlösungen:

NB/WE = Maß von Wand bis Wand

#### Norm- und Sondergrößen

Der Maßbereich für eine Abtrennung in Normbreite ist in der Preislistenspalte „Nassbereich NB“ fixiert. Davon abweichender NB erfordert eine Sondermaßanfertigung. Der fällige Aufpreis ist in der darunter befindlichen Sondermaßspalte ersichtlich.

Der Bestellung einer Sondermaßanfertigung ist grundsätzlich eine genaue Aufmaßskizze beizufügen.

Das Differenzmaß von NB min. zu NB max. gibt Auskunft über den Breitenverstellbereich des Produktes.

Beispiel:

NB 885 - 905, Breitenverstellbereich = 20 mm

## Modellübersicht

### Nische

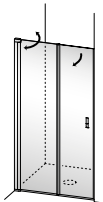

RC 141  
- Schleifdichtung -  
Seite 189



RC 171  
- Magnetdichtung -  
Seite 194

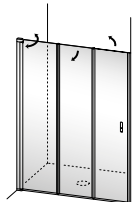

RC 190  
Seite 196

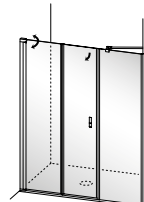

RC 231  
Seite 190

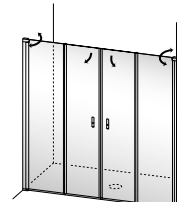

RC 241  
Seite 191



RC 82  
Seite 192

### Ecke

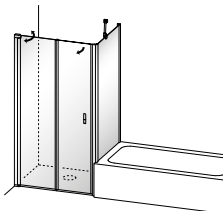

RC 171 mit RC 67  
Seite 194

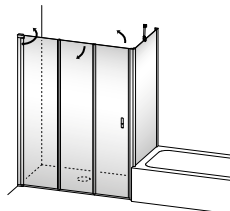

RC 190 mit RC 67  
Seite 196



RC 161 mit RC 62  
Seite 198

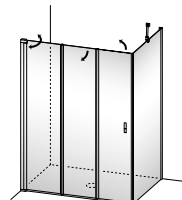

RC 180 mit RC 62  
Seite 200



RC 425  
Seite 204



RC 415  
Seite 202

### EckEinstieg

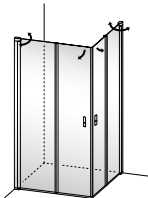

RC 421  
Seite 205

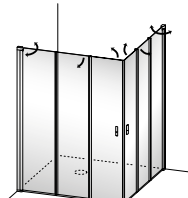

RC 430  
Seite 206



RC 410  
Seite 207

---

## Modellübersicht

### **Badewannenaufsätze**

---

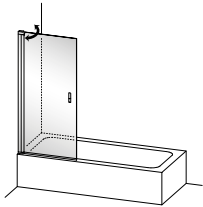

RC 810  
Seite 208

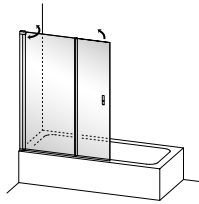

RC 820  
Seite 208

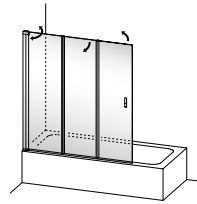

RC 830  
Seite 209

### **Zubehör**

---

Seite 210

# Compact \_ RC



*Compact \_ RC  
Nischenlösung RC 171 L*

Pendel-Falttür RC 141	WM Wannenmaß/ Größe	WE Wannen- einbaumaß	EB Einstiegs- breite	FT Falttiefe	Artikelnummer		Preis Eloxal G71 silber, glanz ET2 glatt, hell - RTC Höhe 2000 mm
					links	rechts	

### Pendel-Falttür 2-teilig



Abb. RC 141 L

### Wannen- und Bodenmontage

WM	WE	EB	FT	links	rechts	Preis
750	730 - 750	660	379	RC 141 L - 750	RC 141 R - 750	1.268,-
800	780 - 800	710	404	RC 141 L - 800	RC 141 R - 800	
850	830 - 850	760	429	RC 141 L - 850	RC 141 R - 850	
900	880 - 900	810	454	RC 141 L - 900	RC 141 R - 900	
1000	980 - 1000	910	504	RC 141 L - 1000	RC 141 R - 1000	1.403,-
1100	1080 - 1100	1010	554	RC 141 L - 1100	RC 141 R - 1100	
1200	1180 - 1200	1110	604	RC 141 L - 1200	RC 141 R - 1200	
1300	1280 - 1300	1210	654	RC 141 L - 1300	RC 141 R - 1300	
1400	1380 - 1400	1310	704	RC 141 L - 1400	RC 141 R - 1400	1.611,-

### Sondermaße - Bitte Aufmaß beifügen! (Aufpreis auf nächstliegende Normbreite)

500 - 1400	Höhe 2000	RC 141 L - Son1	RC 141 R - Son1	Preis
	Höhe bis 2100	RC 141 L - Son2	RC 141 R - Son2	+ 263,-

### Draufsicht Einbausituation:

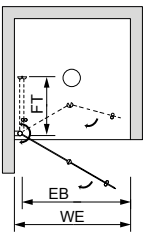

### Standard:

Profil Eloxal G71 silber, glanz  
Beschlüge und  
Abdeckungen C74 chrom, hochglanz  
Türgriff mit Anschlagpuffer  
Echtglas ET2 glatt, hell - 6 mm  
mit Reichel Top Clean  
Glashöhe 2000 mm

Türöffnung:  
Nach innen und außen

Türverschluss:  
PVC-Wasserabweisung am Glas

### Farben

- Profil: silber, matt; Beschlüge und Abdeckungen: chrom, satin **E71** ohne Aufpreis
- Profil: silber, glanz; Beschlüge und Abdeckungen: chrom, hochglanz **G71** Standard

### Echtglasvarianten (ESG) mit Glasveredelung Reichel Top Clean - RTC

- glatt, hell **ET2** Standard
- Klaris Plus, hell (Glasveredelung integriert - kein RTC) **KP1** + 207,-
- Teilsatin, hell (Dekorhöhe: Mittleres Drittel) **ES5** + 204,-
- Satin-Verlauf, hell (Dekor: Mittig nach oben und unten regressiv auslaufend) **ES9** + 270,-
- Satin, hell **ES8** + 270,-
- Dekor „Marmor“ außen, mattweiß (max. Größe je Scheibe 1600 x 2100 mm) **EM6** + 204,-
- Dekor „Elements“ außen, mattweiß (max. Größe je Scheibe 1600 x 2400 mm) **EE7** + 204,-
- Chinchilla, hell **CT4** + 204,-
- Carré, hell **CW9** + 204,-
- Weitere Glasvarianten und -dekore auf Anfrage (siehe Seite 286)

### Schrägen und Ausschnitte (Aufpreis auf Sondermaßpreise)

- Je Scheibenschrägschnitt **SOND** + 242,-
- Je Ausschnitt **SOND** + 242,-

### Alternative Faltrichtung des Griffsegments ② nach innen.

**RC 140** + 141,-

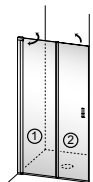

### Türverschluss

- PVC-Wasser-Abweisdichtung am Glas  
(Ohne Ausgleichsmöglichkeit bei schiefer Wand. Alternative - siehe Seite 194)



Standard

### Zubehör ab Seite 210

### Bestellbeispiel:

Artikelnummer	Profilfarbe	Glas- variante	Glas- veredelung
RC 141 L - 1200	G71	ET2	RTC

- Preise in EUR, zzgl. MwSt.
- Maßangaben in Millimeter (mm)
- Alle Maßangaben unterliegen einer Toleranz von  $\pm 2$  mm
- Technische Änderungen vorbehalten. Für Irrtümer und Druckfehler übernehmen wir keine Haftung

# Compact \_ RC

## Nischenlösung, Höhe 2000 mm

Pendel-Falлтür RC 231	WM Wannenmaß/ Größe	WE Wannen- einbaumaß	EB Ein- stiegs- breite	FT Falttiefe	Fest- teil Ⓢ	Artikelnummer		Preis Eloxal G71 silber, glanz ET2 glatt, hell - RTC Höhe 2000 mm
						links	rechts	

### Pendel-Falлтür 2-teilig mit Festteil



Abb. RC 231 L

### Wannen- und Bodenmontage

WM	WE	EB	FT	Festteil	links	rechts	Preis
1000	975 - 1010	616	359	285	RC 231 L - 1000	RC 231 R - 1000	1.949,-
1100	1075 - 1110	716	409		RC 231 L - 1100	RC 231 R - 1100	
1200	1175 - 1210	816	459		385	RC 231 L - 1200	
1300	1275 - 1310			RC 231 L - 1300		RC 231 R - 1300	
1400	1375 - 1410	916	509	485	RC 231 L - 1400	RC 231 R - 1400	2.027,-
1500	1475 - 1510				RC 231 L - 1500	RC 231 R - 1500	
1600	1575 - 1610				RC 231 L - 1600	RC 231 R - 1600	
1700	1675 - 1710	1016	559	585	RC 231 L - 1700	RC 231 R - 1700	2.185,-
1800	1775 - 1810				RC 231 L - 1800	RC 231 R - 1800	
2000	1975 - 2010				RC 231 L - 2000	RC 231 R - 2000	

### Sondermaße - Bitte Aufmaß beifügen! (Aufpreis auf nächstliegende Normbreite)

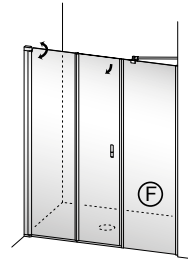
Maß	Höhe	links	rechts	Preis
900 - 2400	Höhe 2000	RC 231 L - Son1	RC 231 R - Son1	+ 176,-
	Höhe bis 2100	RC 231 L - Son2	RC 231 R - Son2	+ 290,-

### Draufsicht Einbausituation:

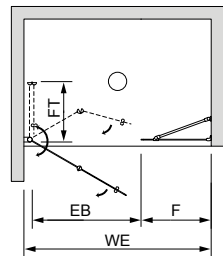

Standard:  
 Profile Eloxal G71 silber, glanz  
 Beschläge und Abdeckungen C74 chrom, hochglanz-  
 Türgriff mit Anschlagpuffer  
 Echtglas ET2 glatt, hell - 6 mm  
 mit Reichel Top Clean  
 Glashöhe 2000 mm  
 Türöffnung:  
 Nach innen und außen  
 Türverschluss:  
 PVC-Magnetdichtungen am Glas  
 Lieferung mit Festteilkonsole  
 (C74 chrom, hochglanz)

### Farben

- Profile: silber, matt; Beschläge und Abdeckungen: chrom, satin **E71** ohne Aufpreis
- Profile: silber, glanz; Beschläge und Abdeckungen: chrom, hochglanz **G71** Standard

### Echtglasvarianten (ESG) mit Glasveredelung Reichel Top Clean - RTC

- glatt, hell **ET2** Standard
- Klaris Plus, hell (Glasveredelung integriert - kein RTC) **KP1** + 288,-
- Teilsatin, hell (Dekorhöhe: Mittleres Drittel) **ES5** + 255,-
- Satin-Verlauf, hell (Dekor: Mittig nach oben und unten regressiv auslaufend) **ES9** + 382,-
- Satin, hell **ES8** + 382,-
- Dekor „Marmor“ außen, mattweiß (max. Größe je Scheibe 1600 x 2100 mm) **EM6** + 255,-
- Dekor „Elements“ außen, mattweiß (max. Größe je Scheibe 1600 x 2400 mm) **EE7** + 255,-
- Chinchilla, hell **CT4** + 255,-
- Carré, hell **CW9** + 255,-
- Weitere Glasvarianten und -dekore auf Anfrage (siehe Seite 286)

### Schrägen und Ausschnitte (Aufpreis auf Sondermaßpreise)

- Je Scheibenschrägschnitt **SOND** + 242,-
- Je Ausschnitt **SOND** + 242,-

### Alternative Faltrichtung des Griffsegments ② nach innen.

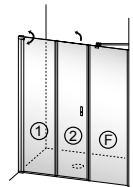

**RC 230** + 141,-

### Türverschluss

- PVC-Magnetdichtungen **Standard**
- Alu-Magnetdichtungen **RC AM 14 - E71** + 122,-  
**RC AM 14 - G71** + 122,-

### Zubehör (mehr ab Seite 210)

- Badetuchhalter** für Festteil, innen glasbündig.  
 Montagehöhe 500 mm ab Oberkante Glasscheibe.  
 Andere Höhe ohne Aufpreis möglich.  
 Farbe wie Pendel-Falлтür  
 Muss mit Pendel-Falлтür bestellt werden - nicht nachrüstbar.



**RC ZB 19 - E71** + 148,-  
**RC ZB 19 - G71** + 148,-

### Bestellbeispiel:

Artikelnummer	Profilfarbe	Glas- variante	Glas- veredelung
<b>RC 231 L - 1700</b>	<b>G71</b>	<b>ET2</b>	<b>RTC</b>

- Preise in EUR, zzgl. MwSt.
- Maßangaben in Millimeter (mm)
- Alle Maßangaben unterliegen einer Toleranz von  $\pm 2$  mm
- Technische Änderungen vorbehalten. Für Irrtümer und Druckfehler übernehmen wir keine Haftung

Pendel-Falttür RC 241	WM Wannenmaß/ Größe	WE Wanneneinbaumaß	EB Einstiegs- breite	FT Falttiefe	Artikelnummer	Preis Eloxal G71 silber, glanz ET2 glatt, hell - RTC Höhe 2000 mm
-----------------------	---------------------------	-----------------------	----------------------------	-----------------	---------------	--

### Pendel-Falttür 4-teilig



Abb. RC 241 X

Draufsicht Einbausituation:

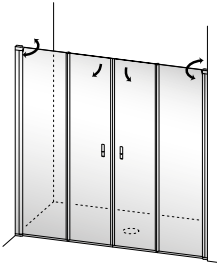
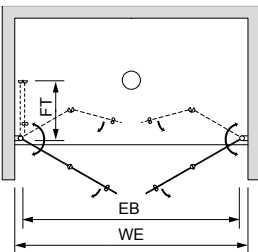

#### Standard:

Profile Eloxal G71 silber, glanz  
Beschlüge und Abdeckungen C74 chrom, hochglanz  
Türgriff mit Anschlagpuffer  
Echtglas ET2 glatt, hell - 6 mm  
mit Reichel Top Clean  
Glashöhe 2000 mm

#### Türöffnung:

Nach innen und außen

#### Türverschluss:

PVC-Magnetdichtungen am Glas

### Wannen- und Bodenmontage

1200	1170 - 1210	1030	307	RC 241 X - 1200	
1300	1270 - 1310	1130	332	RC 241 X - 1300	2.426,-
1400	1370 - 1410	1230	357	RC 241 X - 1400	
1500	1470 - 1510	1330	382	RC 241 X - 1500	
1600	1570 - 1610	1430	407	RC 241 X - 1600	2.541,-
1700	1670 - 1710	1530	432	RC 241 X - 1700	
1800	1770 - 1810	1630	457	RC 241 X - 1800	
1900	1870 - 1910	1730	482	RC 241 X - 1900	2.426,-
2000	1970 - 2010	1830	507	RC 241 X - 2000	
2100	2070 - 2110	1930	532	RC 241 X - 2100	
2200	2170 - 2210	2030	557	RC 241 X - 2200	2.541,-

### Sondermaße - Bitte Aufmaß beifügen! (Aufpreis auf nächstliegende Normbreite)

	Höhe 2000	RC 241 X - Son1	+ 176,-
1000 - 2400	Höhe bis 2100	RC 241 X - Son2	+ 290,-

### Farben

- Profile: silber, matt; Beschlüge und Abdeckungen: chrom, satin
- Profile: silber, glanz; Beschlüge und Abdeckungen: chrom, hochglanz

**E71** ohne Aufpreis  
**G71** Standard

### Echtglasvarianten (ESG) mit Glasveredelung Reichel Top Clean - RTC

- glatt, hell
- Klaris Plus, hell (Glasveredelung integriert - kein RTC)
- Teilsatin, hell (Dekorhöhe: Mittleres Drittel)
- Satin-Verlauf, hell (Dekor: Mittig nach oben und unten regressiv auslaufend)
- Satin, hell
- Dekor „Marmor“ außen, mattweiß (max. Größe je Scheibe 1600 x 2100 mm)
- Dekor „Elements“ außen, mattweiß (max. Größe je Scheibe 1600 x 2400 mm)
- Chinchilla, hell
- Carré, hell
- Weitere Glasvarianten und -dekore auf Anfrage (siehe Seite 286)

**ET2** Standard  
**KP1** + 426,-  
**ES5** + 405,-  
**ES9** + 509,-  
**ES8** + 509,-  
**EM6** + 405,-  
**EE7** + 405,-  
**CT4** + 405,-  
**CW9** + 405,-

### Schrägen und Ausschnitte nicht lieferbar.

Alternative Faltrichtung der Griffsegmente ② und ③ nach innen.

**RC 240** + 141,-

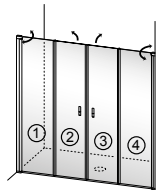

### Türverschluss

- PVC-Magnetdichtungen
- Alu-Magnetdichtungen

Standard

**RC AM 14 - E71** + 122,-  
**RC AM 14 - G71** + 122,-

### Zubehör ab Seite 210

### Bestellbeispiel:

Artikelnummer	Profilfarbe	Glas- variante	Glas- veredelung
RC 241 X - 2000	G71	ET2	RTC

- Preise in EUR, zzgl. MwSt.
- Maßangaben in Millimeter (mm)
- Alle Maßangaben unterliegen einer Toleranz von  $\pm 2$  mm
- Technische Änderungen vorbehalten. Für Irrtümer und Druckfehler übernehmen wir keine Haftung

# Compact \_ RC

## Nischenlösung, Höhe 2000 mm

Seitenwand RC 82	WM Wannenmaß Größe	WE Wanneneinbaumaß	Artikelnummer	Preis Eloxal G71 silber, glanz ET2 glatt, hell - RTC Höhe 2000 mm
------------------	--------------------------	-----------------------	---------------	--

### Seitenwand zwischen zwei Wänden



Abb. RC 82 X

### Draufsicht Einbausituation

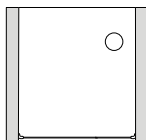

**Standard:**  
Profile Eloxal G71 silber, glanz  
Beschlüge und  
Abdeckungen C74 chrom, hochglanz  
Echtglas ET2 glatt, hell - 6 mm  
mit Reichel Top Clean  
Glashöhe 2000 mm

### Wannen- und Bodenmontage

WM	WE	Artikelnummer	Preis
750	730 - 760	RC 82 X - 750	844,-
800	780 - 810	RC 82 X - 800	
850	830 - 860	RC 82 X - 850	
900	880 - 910	RC 82 X - 900	
1000	980 - 1010	RC 82 X - 1000	966,-
1100	1080 - 1110	RC 82 X - 1100	
1200	1180 - 1210	RC 82 X - 1200	
<b>Sondermaße - Bitte Aufmaß beifügen! (Aufpreis auf nächstliegende Normbreite)</b>			
700 - 1400		Höhe 2000 RC 82 X - Son1	+ 141,-
		Höhe bis 2100 RC 82 X - Son2	+ 189,-

### Farben

- Profile: silber, matt; Beschlüge und Abdeckungen: chrom, satin **E71** ohne Aufpreis
- Profile: silber, glanz; Beschlüge und Abdeckungen: chrom, hochglanz **G71** Standard
- Profile: schwarz, matt; Beschlüge und Abdeckungen: schwarz, matt **C84** + 127,-

### Echtglasvarianten (ESG) mit Glasveredelung Reichel Top Clean - RTC

- glatt, hell **ET2** Standard
- Klaris Plus, hell (Glasveredelung integriert - kein RTC) **KP1** + 207,-
- Teilsatin, hell (Dekorhöhe: Mittleres Drittel) **ES5** + 204,-
- Satin-Verlauf, hell (Dekor: Mittig nach oben und unten regressiv auslaufend) **ES9** + 270,-
- Satin, hell **ES8** + 270,-
- Dekor „Marmor“ außen, mattweiß (max. Größe je Scheibe 1600 x 2100 mm) **EM6** + 204,-
- Dekor „Elements“ außen, mattweiß (max. Größe je Scheibe 1600 x 2400 mm) **EE7** + 204,-
- Chinchilla, hell **CT4** + 204,-
- Carré, hell **CW9** + 204,-
- Weitere Glasvarianten und -dekore auf Anfrage (siehe Seite 286)

### Schrägen und Ausschnitte (Aufpreis auf Sondermaßpreise)

- Je Scheibenschrägschnitt **SOND** + 242,-
- Je Ausschnitt **SOND** + 242,-

### Zubehör (mehr ab Seite 233)

- **Badetuchhalter** für Seitenwände, innen glasbündig. Montagehöhe 500 mm ab Oberkante Glasscheibe. Andere Höhe ohne Aufpreis möglich. Farbe wie Seitenwand. Muss mit Seitenwand bestellt werden - nicht nachrüstbar.

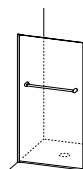

**RC ZB 19 - E71** + 148,-  
**RC ZB 19 - G71** + 148,-

### Bestellbeispiel:

Artikelnummer	Profilfarbe	Glas- variante	Glas- veredelung
<b>ST 82 X - 900</b>	<b>G71</b>	<b>ET2</b>	<b>RTC</b>

- Preise in EUR, zzgl. MwSt.
- Maßangaben in Millimeter (mm)
- Alle Maßangaben unterliegen einer Toleranz von  $\pm 2$  mm
- Technische Änderungen vorbehalten. Für Irrtümer und Druckfehler übernehmen wir keine Haftung

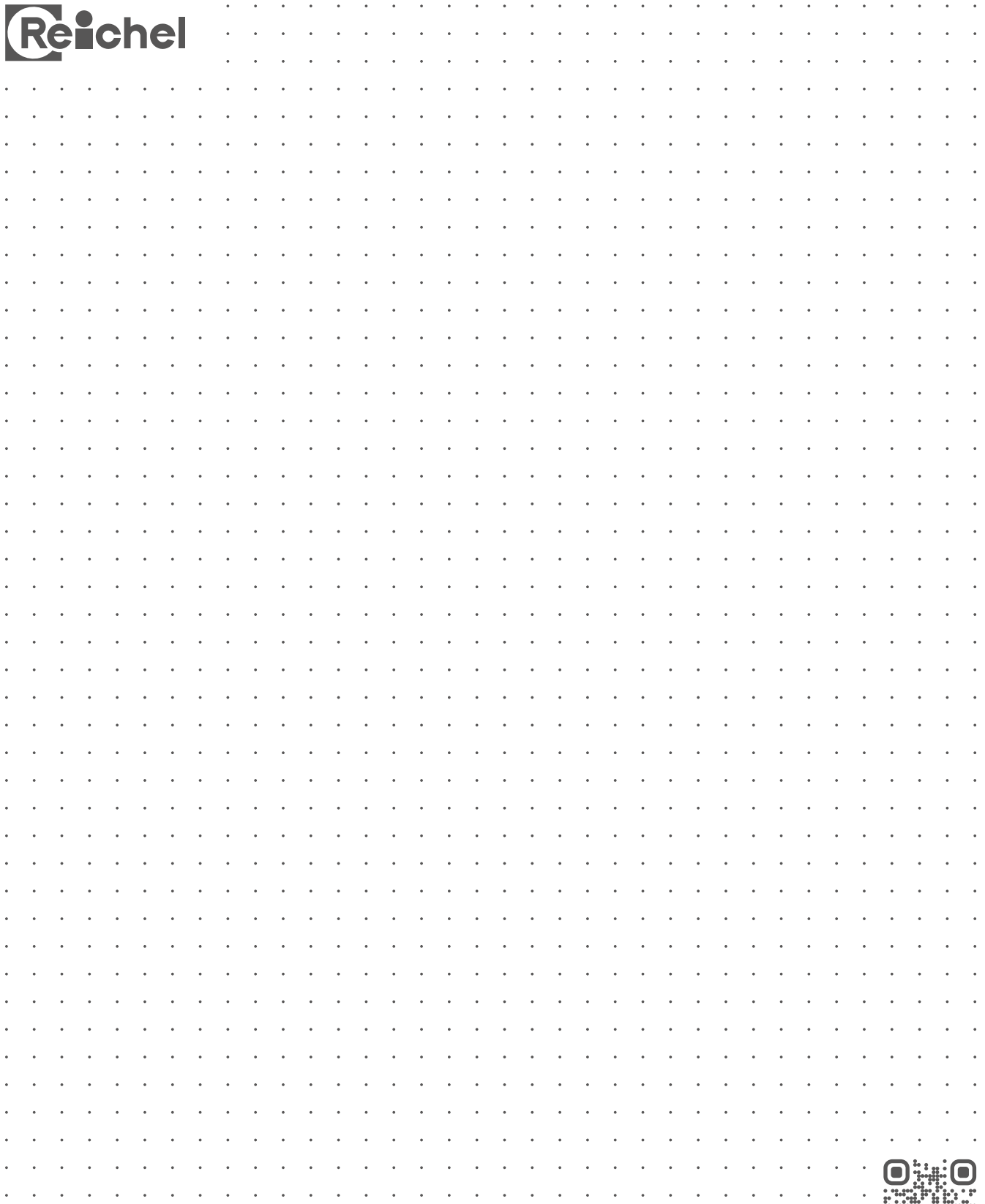

Reichel Duschabtrennungen  
Kreuzstraße 19, 35232 Dautphetal  
Fon +49 6468 916-0 Fax +49 6468 916-162 info@reichelkg.de www.reichelkg.de



# Compact \_ RC

## Nischen- und Ecklösung, Höhe 2000 mm

Pendel-Falttür RC 171	WM Wannenmaß/ Größe	WE Wannen- einbaumaß	EB Einstiegs- breite	FT Falttiefe	Artikelnummer		Preis Eloxal G71 silber, glanz ET2 glatt, hell - RTC Höhe 2000 mm
					links	rechts	

### Pendel-Falttür 2-teilig

- für Nische und
- zur Kombination mit verkürzter Seitenwand RC 67



Abb. RC 171 L

### Draufsicht Einbausituation:

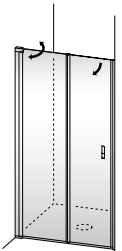
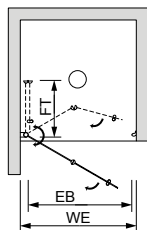

Standard:  
Profile Eloxal G71 silber, glanz  
Beschlüge und  
Abdeckungen C74 chrom, hochglanz-  
Türgriff mit Anschlagpuffer  
Echtglas ET2 glatt, hell - 6 mm  
mit Reichel Top Clean  
Glashöhe 2000 mm

Türöffnung:  
Nach innen und außen

Türverschluss:  
PVC-Magnetdichtung am Glas  
Alu-Magnetprofil an Wand

### Wannen- und Bodenmontage

750	725 - 760	625	362	RC 171 L - 750	RC 171 R - 750	1.463,-
800	775 - 810	675	387	RC 171 L - 800	RC 171 R - 800	
850	825 - 860	725	412	RC 171 L - 850	RC 171 R - 850	
900	875 - 910	775	437	RC 171 L - 900	RC 171 R - 900	
1000	975 - 1010	875	487	RC 171 L - 1000	RC 171 R - 1000	1.508,-
1100	1075 - 1110	975	537	RC 171 L - 1100	RC 171 R - 1100	
1200	1175 - 1210	1075	587	RC 171 L - 1200	RC 171 R - 1200	1.715,-
1300	1275 - 1310	1175	637	RC 171 L - 1300	RC 171 R - 1300	
1400	1375 - 1410	1275	687	RC 171 L - 1400	RC 171 R - 1400	

### Sondermaße - Bitte Aufmaß beifügen! (Aufpreis auf nächstliegende Normbreite)

500 - 1400	Höhe 2000	RC 171 L - Son1	RC 171 R - Son1	+ 141,-
	Höhe bis 2100	RC 171 L - Son2	RC 171 R - Son2	+ 263,-

### Farben

- Profile: silber, matt; Beschlüge und Abdeckungen: chrom, satin **E71** ohne Aufpreis
- Profile: silber, glanz; Beschlüge und Abdeckungen: chrom, hochglanz **G71** Standard

### Echtglasvarianten (ESG) mit Glasveredelung Reichel Top Clean - RTC

- glatt, hell **ET2** Standard
- Klaris Plus, hell (Glasveredelung integriert - kein RTC) **KP1** + 207,-
- Teilsatin, hell (Dekorhöhe: Mittleres Drittel) **ES5** + 204,-
- Satin-Verlauf, hell (Dekor: Mittig nach oben und unten regressiv auslaufend) **ES9** + 270,-
- Satin, hell **ES8** + 270,-
- Dekor „Marmor“ außen, mattweiß (max. Größe je Scheibe 1600 x 2100 mm) **EM6** + 204,-
- Dekor „Elements“ außen, mattweiß (max. Größe je Scheibe 1600 x 2400 mm) **EE7** + 204,-
- Chinchilla, hell **CT4** + 204,-
- Carré, hell **CW9** + 204,-
- Weitere Glasvarianten und -dekore auf Anfrage (siehe Seite 286)

### Schrägen und Ausschnitte (Aufpreis auf Sondermaßpreise)

- Je Scheibenschrägschnitt **SOND** + 242,-
- Je Ausschnitt **SOND** + 242,-

### Alternative Faltrichtung des Griffsegments ② nach innen.

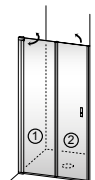

**RC 170** + 141,-

### Türverschluss

#### Bei Nischeneinbau:

- PVC-Magnetdichtung am Glas  
Alu-Magnetprofil an Wand

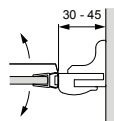

- Alu-Magnetdichtung am Glas  
Alu-Magnetprofil an Wand

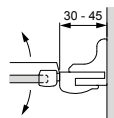

#### Bei Kombination mit Seitenwand:

- PVC-Magnetdichtung am Glas  
Alu-Magnetprofil zur Seitenwand

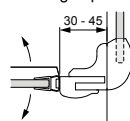

- Alu-Magnetdichtung am Glas  
Alu-Magnetprofil zur Seitenwand

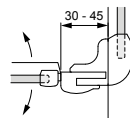

Standard

**RC AM 15 - E71** + 61,-  
**RC AM 15 - G71** + 61,-

### Zubehör ab Seite 210

### Bestellbeispiel:

Artikelnummer	Profilfarbe	Glas- variante	Glas- veredelung
RC 171 L - 1200	G71	ET2	RTC

- Preise in EUR, zzgl. MwSt.
- Maßangaben in Millimeter (mm)
- Alle Maßangaben unterliegen einer Toleranz von  $\pm 2$  mm
- Technische Änderungen vorbehalten. Für Irrtümer und Druckfehler übernehmen wir keine Haftung

## Seitenwand auf Badewanne, Höhe 1500 mm

Seitenwand RC 67	WM Wannenmaß/ Größe	WE Wannen- einbaumaß	Artikelnummer		Preis Eloxal G71 silber, glanz ET2 glatt, hell - RTC Höhe 1500 mm
			links	rechts	

### Seitenwand unten verkürzt Montage auf Badewanne

- zur Kombination mit Pendel-  
Falttür RC 171 (RC 170)  
und RC 190 (RC 191)



Abb. RC 171 L mit  
RC 67 R

Draufsicht Einbausituation:

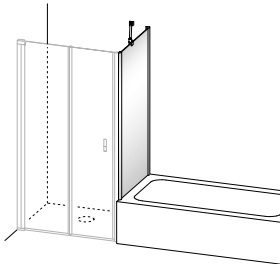
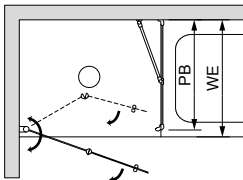

Standard:  
Profil Eloxal G71 silber, glanz  
Beschläge und  
Abdeckungen C74 chrom, hoch-  
glanz  
Echtglas ET2 glatt, hell - 6 mm  
mit Reichel Top Clean  
Glashöhe 1500 mm

Lieferung mit Wandkonsole  
(C74 chrom, hochglanz)

Ab Breite (WE) 1001 mm  
Lieferung mit Querkonsole  
(C74 chrom, hochglanz)

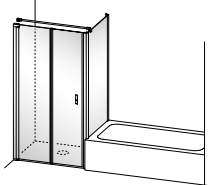

### Wannen- und Bodenmontage

WM	WE	links	rechts	Preis
750	730 - 750	RC 67 L - 750	RC 67 R - 750	700,-
800	780 - 800	RC 67 L - 800	RC 67 R - 800	
850	830 - 850	RC 67 L - 850	RC 67 R - 850	
900	880 - 900	RC 67 L - 900	RC 67 R - 900	
1000	980 - 1000	RC 67 L - 1000	RC 67 R - 1000	752,-

### Sondermaße - Bitte Aufmaß beifügen! (Aufpreis auf nächstliegende Normbreite)

WM	WE	links	rechts	Preis
200 - 1200	Höhe 1500	RC 67 L - Son1	RC 67 R - Son1	+ 122,-
	Höhe bis 1800	RC 67 L - Son2	RC 67 R - Son2	+ 189,-

### Farben

- Profil: silber, matt; Beschläge und Abdeckungen: chrom, satin **E71** ohne Aufpreis
- Profil: silber, glanz; Beschläge und Abdeckungen: chrom, hochglanz **G71** Standard

### Echtglasvarianten (ESG) mit Glasveredelung Reichel Top Clean - RTC

- glatt, hell **ET2** Standard
- Klaris Plus, hell (Glasveredelung integriert - kein RTC) **KP1** + 207,-
- Teilsatin, hell (Dekorhöhe: Mittleres Drittel der Türhöhe) **ES5** + 204,-
- Satin-Verlauf, hell (Dekor: Mittig nach oben und unten regressiv auslaufend) **ES9** + 270,-
- Satin, hell **ES8** + 270,-
- Dekor „Marmor“ außen, mattweiß (max. Größe je Scheibe 1600 x 2100 mm) **EM6** + 204,-
- Dekor „Elements“ außen, mattweiß (max. Größe je Scheibe 1600 x 2400 mm) **EE7** + 204,-
- Chinchilla, hell **CT4** + 204,-
- Carré, hell **CW9** + 204,-
- Weitere Glasvarianten und -dekore auf Anfrage (siehe Seite 286)

### Schrägen und Ausschnitte (Aufpreis auf Sondermaßpreise)

- Je Scheibenschrägschnitt **SOND** + 242,-
- Je Ausschnitt **SOND** + 242,-

### Zubehör (mehr ab Seite 210)

- **Badetuchhalter** für Seitenwände, innen glasbündig.  
Montagehöhe 500 mm ab Oberkante Glasscheibe.  
Andere Höhe ohne Aufpreis möglich.  
Farbe wie Seitenwand  
Muss mit Seitenwand bestellt werden - nicht nachrüstbar.

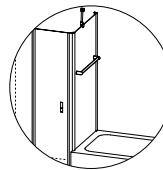

- RC ZB 19 - E71** + 148,-
- RC ZB 19 - G71** + 148,-
- RC ZB 19 - C74** + 194,-

### Bestellbeispiel:

Artikelnummer	Profilfarbe	Glas- variante	Glas- veredelung
<b>RC 67 R - 900 mit RC ZB 19</b>	<b>G71 G71</b>	<b>ET2</b>	<b>RTC</b>

- Preise in EUR, zzgl. MwSt.
- Maßangaben in Millimeter (mm)
- Alle Maßangaben unterliegen einer Toleranz von  $\pm 2$  mm
- Technische Änderungen vorbehalten. Für Irrtümer und Druckfehler übernehmen wir keine Haftung

# Compact \_ RC

## Nischen- und Ecklösung, Höhe 2000 mm

Pendel-Falttür RC 190	WM Wannenmaß/ Größe	WE Wanneneinbaumaß	EB Einstiegs- breite	FT Falttiefe	Artikelnummer		Preis Eloxal G71 silber, glanz ET2 glatt, hell - RTC Höhe 2000 mm
					links	rechts	

### Pendel-Falttür 3-teilig

- für Nische und
- zur Kombination mit verkürzter Seitenwand RC 67

### Wannen- und Bodenmontage

WM	WE	EB	FT	links	rechts	Preis
900	875 - 910	720	302	RC 190 L - 900	RC 190 R - 900	1.907,-
1000	975 - 1010	820	335	RC 190 L - 1000	RC 190 R - 1000	
1100	1075 - 1110	920	368	RC 190 L - 1100	RC 190 R - 1100	
1200	1175 - 1210	1020	402	RC 190 L - 1200	RC 190 R - 1200	

### Sondermaße - Bitte Aufmaß beifügen! (Aufpreis auf nächstliegende Normbreite)

WE	Höhe	links	rechts	Preis
750 - 1200	Höhe 2000	RC 190 L - Son1	RC 190 R - Son1	+ 141,-
	Höhe bis 2100	RC 190 L - Son2	RC 190 R - Son2	+ 263,-

### Farben

- Profile: silber, matt; Beschläge und Abdeckungen: chrom, satin **E71** ohne Aufpreis
- Profile: silber, glanz; Beschläge und Abdeckungen: chrom, hochglanz **G71** Standard

### Echtglasvarianten (ESG) mit Glasveredelung Reichel Top Clean - RTC

- glatt, hell **ET2** Standard
- Klaris Plus, hell (Glasveredelung integriert - kein RTC) **KP1** + 242,-
- Teilsatin, hell (Dekorhöhe: Mittleres Drittel) **ES5** + 204,-
- Satin-Verlauf, hell (Dekor: Mittig nach oben und unten regressiv auslaufend) **ES9** + 319,-
- Satin, hell **ES8** + 319,-
- Dekor „Marmorita“ außen, mattweiß (max. Größe je Scheibe 1600 x 2100 mm) **EM6** + 204,-
- Dekor „Elements“ außen, mattweiß (max. Größe je Scheibe 1600 x 2400 mm) **EE7** + 204,-
- Chinchilla, hell **CT4** + 204,-
- Carré, hell **CW9** + 204,-
- Weitere Glasvarianten und -dekore auf Anfrage (siehe Seite 286)

### Schrägen und Ausschnitte (Aufpreis auf Sondermaßpreise)

- Je Scheibenschrägschnitt **SOND** + 242,-
- Je Ausschnitt **SOND** + 242,-

### Alternative Faltrichtung der Segmente ② und ③

Drehbereich der gefalteten Segmente: Nach innen 70°; Nach außen 90°.

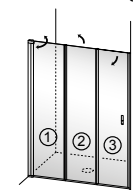

### Türverschluss

#### Bei Nischeneinbau:

- PVC-Magnetdichtung am Glas
- Alu-Magnetprofil an Wand

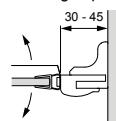

- Alu-Magnetdichtung am Glas
- Alu-Magnetprofil an Wand

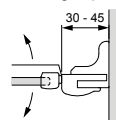

#### Bei Kombination mit Seitenwand:

- PVC-Magnetdichtung am Glas
- Alu-Magnetprofil zur Seitenwand

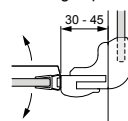

- Alu-Magnetdichtung am Glas
- Alu-Magnetprofil zur Seitenwand



Abb. RC 190 L

### Draufsicht Einbausituation:

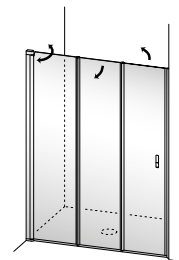
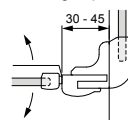
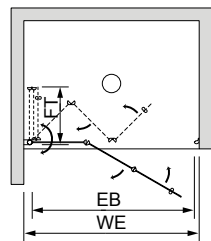

### Standard:

Profile Eloxal G71 silber, glanz  
Beschläge und  
Abdeckungen C74 chrom, hochglanz  
Türgriff mit Anschlagpuffer  
Echtglas ET2 glatt, hell - 6 mm  
mit Reichel Top Clean  
Glashöhe 2000 mm

Türöffnung:  
Nach innen und außen

Türverschluss:  
PVC-Magnetdichtung am Glas  
Alu-Magnetprofil an Wand

Drehbereich der gefalteten Segmente:

- nach innen 90°
- nach außen 70°

**RC AM 15 - E71** + 61,-  
**RC AM 15 - G71** + 61,-

### Zubehör ab Seite 210

### Bestellbeispiel:

Artikelnummer	Profilfarbe	Glas- variante	Glas- veredelung
RC 190 L - 1000	G71	ET2	RTC

- Preise in EUR, zzgl. MwSt.
- Maßangaben in Millimeter (mm)
- Alle Maßangaben unterliegen einer Toleranz von  $\pm 2$  mm
- Technische Änderungen vorbehalten. Für Irrtümer und Druckfehler übernehmen wir keine Haftung

## Seitenwand auf Badewanne, Höhe 1500 mm

Seitenwand RC 67	WM Wannenmaß/ Größe	WE Wannen- einbaumaß	Artikelnummer		Preis Eloxal G71 silber, glanz ET2 glatt, hell - RTC Höhe 1500 mm
			links	rechts	

### Seitenwand unten verkürzt Montage auf Badewanne

- zur Kombination mit  
Pendel-Falлтür RC 190 (RC 191)  
und RC 171 (RC 170)



Abb. RC 190 L mit  
RC 67 R

Draufsicht Einbausituation:



Standard:  
Profile Eloxal G71 silber, glanz  
Beschlage und  
Abdeckungen C74 chrom, hochglanz  
Echtglas ET2 glatt, hell - 6 mm  
mit Reichel Top Clean  
Glashohe 1500 mm  
Lieferung mit Wandkonsole  
(C74 chrom, hochglanz)  
Ab Breite (WE) 1001 mm  
Lieferung mit Querkonsole  
(C74 chrom, hochglanz)

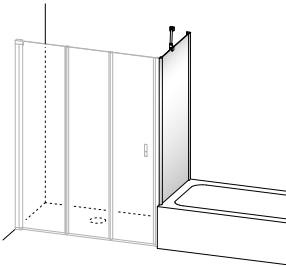
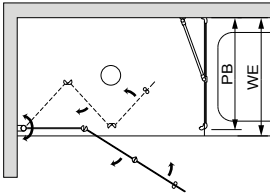
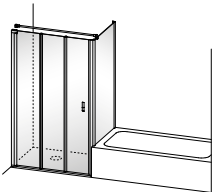

### Wannen- und Bodenmontage

WM	WE	links	rechts	Preis
750	730 - 750	RC 67 L - 750	RC 67 R - 750	700,-
800	780 - 800	RC 67 L - 800	RC 67 R - 800	
850	830 - 850	RC 67 L - 850	RC 67 R - 850	
900	880 - 900	RC 67 L - 900	RC 67 R - 900	752,-
1000	980 - 1000	RC 67 L - 1000	RC 67 R - 1000	

### Sondermae - Bitte Aufma beifugen! (Aufpreis auf nachstliegende Normbreite)

WM	WE	links	rechts	Preis
200 - 1200	Hohe 1500	RC 67 L - Son1	RC 67 R - Son1	+ 122,-
	Hohe bis 1800	RC 67 L - Son2	RC 67 R - Son2	+ 189,-

### Farben

- Profile: silber, matt; Beschlage und Abdeckungen: chrom, satin **E71** ohne Aufpreis
- Profile: silber, glanz; Beschlage und Abdeckungen: chrom, hochglanz **G71** Standard

### Echtglasvarianten (ESG) mit Glasveredelung Reichel Top Clean - RTC

- glatt, hell **ET2** Standard
- Klaris Plus, hell (Glasveredelung integriert - kein RTC) **KP1** + 207,-
- Teilsatin, hell (Dekorhohe: Mittleres Drittel der Turhohe) **ES5** + 204,-
- Satin-Verlauf, hell (Dekor: Mittig nach oben und unten regressiv auslaufend) **ES9** + 270,-
- Satin, hell **ES8** + 270,-
- Dekor „Marmor“ auen, mattwei (max. Groe je Scheibe 1600 x 2100 mm) **EM6** + 204,-
- Dekor „Elements“ auen, mattwei (max. Groe je Scheibe 1600 x 2400 mm) **EE7** + 204,-
- Chinchilla, hell **CT4** + 204,-
- Carre, hell **CW9** + 204,-
- Weitere Glasvarianten und -dekore auf Anfrage (siehe Seite 286)

### Schragen und Ausschnitte (Aufpreis auf Sondermapreise)

- Je Scheibenschragschnitt **SOND** + 242,-
- Je Ausschnitt **SOND** + 242,-

### Zubehor (mehr ab Seite 210)

- **Badetuchhalter** fur Seitenwande, innen glasbundig.  
Montagehohe 500 mm ab Oberkante Glasscheibe.  
Andere Hohe ohne Aufpreis moglich.  
Farbe wie Seitenwand  
Muss mit Seitenwand bestellt werden - nicht nachrustbar.

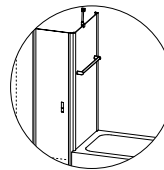

- RC ZB 19 - E71** + 148,-
- RC ZB 19 - G71** + 148,-
- RC ZB 19 - C74** + 194,-

### Bestellbeispiel:

Artikelnummer	Profilfarbe	Glas- variante	Glas- veredelung
<b>RC 67 R - 800 mit RC ZB 19</b>	<b>G71 G71</b>	<b>ET2</b>	<b>RTC</b>

- Preise in EUR, zzgl. MwSt.
- Maangaben in Millimeter (mm)
- Alle Maangaben unterliegen einer Toleranz von  $\pm 2$  mm
- Technische nderungen vorbehalten. Fur Irrtumer und Druckfehler ubernehmen wir keine Haftung

# Compact \_ RC

## Ecklösung, Höhe 2000 mm

Pendel-Falrtür RC 161	WM Wannenmaß	WE Wannen- einbaumaß	EB Einstiegs- breite	FT Falttiefe	Artikelnummer		Preis Eloxal G71 silber, glanz ET2 glatt, hell - RTC Höhe 2000 mm			
					links	rechts				
<b>Pendel-Falrtür 2-teilig</b> • zur Kombination mit Seitenwand in Türhöhe RC 62	<b>Wannenmontage</b>	750	730 - 750	635	367	RC 161 L - 750	RC 161 R - 750	1.241,-		
		800	780 - 800	685	392	RC 161 L - 800	RC 161 R - 800			
		850	830 - 850	735	417	RC 161 L - 850	RC 161 R - 850			
		900	880 - 900	785	442	RC 161 L - 900	RC 161 R - 900			
		1000	980 - 1000	885	492	RC 161 L - 1000	RC 161 R - 1000	1.285,-		
		1100	1080 - 1100	985	542	RC 161 L - 1100	RC 161 R - 1100			
		1200	1180 - 1200	1085	592	RC 161 L - 1200	RC 161 R - 1200			
		1300	1280 - 1300	1185	642	RC 161 L - 1300	RC 161 R - 1300			
		1400	1380 - 1400	1285	692	RC 161 L - 1400	RC 161 R - 1400	1.521,-		
		<b>Bodenmontage</b>	<b>Größe</b>	<b>NB Nassbereich</b>						
			750	735 - 755	660	381	RC 161 L - B 750	RC 161 R - B 750	1.241,-	
			800	785 - 805	710	406	RC 161 L - B 800	RC 161 R - B 800		
			850	835 - 855	760	431	RC 161 L - B 850	RC 161 R - B 850		
			900	885 - 905	810	456	RC 161 L - B 900	RC 161 R - B 900		
1000	985 - 1005		910	506	RC 161 L - B 1000	RC 161 R - B 1000	1.285,-			
1100	1085 - 1105		1010	556	RC 161 L - B 1100	RC 161 R - B 1100				
1200	1185 - 1205		1110	606	RC 161 L - B 1200	RC 161 R - B 1200				
1300	1285 - 1305		1210	656	RC 161 L - B 1300	RC 161 R - B 1300				
1400	1385 - 1405		1310	706	RC 161 L - B 1400	RC 161 R - B 1400	1.521,-			
<b>Sondermaße - Bitte Aufmaß beifügen! (Aufpreis auf nächstliegende Normbreite)</b>										
	500 - 1400		Höhe 2000			RC 161 L - Son1	RC 161 R - Son1	+ 141,-		
			Höhe bis 2100			RC 161 L - Son2	RC 161 R - Son2	+ 189,-		



Abb. RC 161 L

Draufsicht Einbausituation:

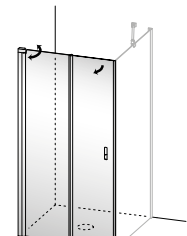
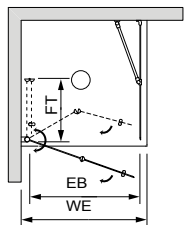

Standard:

Profile Eloxal G71 silber, glanz  
Beschläge und  
Abdeckungen C74 chrom, hochglanz  
Türgriff mit Anschlagpuffer  
Echtglas ET2 glatt, hell - 6 mm  
mit Reichel Top Clean  
Glashöhe 2000 mm

Türöffnung:  
Nach innen und außen

Türverschluss:  
PVC-Magnetdichtungen am Glas

### Farben

- Profile: silber, matt; Beschläge und Abdeckungen: chrom, satin
- Profile: silber, glanz; Beschläge und Abdeckungen: chrom, hochglanz

**E71** ohne Aufpreis  
**G71** Standard

### Echtglasvarianten (ESG) mit Glasveredelung Reichel Top Clean - RTC

- glatt, hell
- Klaris Plus, hell (Glasveredelung integriert - kein RTC)
- Teilsatin, hell (Dekorhöhe: Mittleres Drittel)
- Satin-Verlauf, hell (Dekor: Mittig nach oben und unten regressiv auslaufend)
- Satin, hell
- Dekor „Marmor“ außen, mattweiß (max. Größe je Scheibe 1600 x 2100 mm)
- Dekor „Elements“ außen, mattweiß (max. Größe je Scheibe 1600 x 2400 mm)
- Chinchilla, hell
- Carré, hell
- Weitere Glasvarianten und -dekore auf Anfrage (siehe Seite 286)

**ET2** Standard  
**KP1** + 207,-  
**ES5** + 204,-  
**ES9** + 270,-  
**ES8** + 270,-  
**EM6** + 204,-  
**EE7** + 204,-  
**CT4** + 204,-  
**CW9** + 204,-

### Schrägen und Ausschnitte (Aufpreis auf Sondermaßpreise)

- Je Scheibenschrägschnitt
- Je Ausschnitt

**SOND** + 242,-  
**SOND** + 242,-

### Alternative Faltrichtung des Griffsegments ② nach innen.

**RC 160** + 141,-

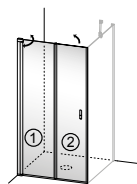

### Türverschluss

Standard

- PVC-Magnetdichtungen am Glas



Alternativ gegen Aufpreis

- Alu-Magnetdichtungen am Glas



**RC AM 10 - E71** + 122,-  
**RC AM 10 - G71** + 122,-

### Zubehör ab Seite 210

### Bestellbeispiel:

Artikelnummer	Profillarfarbe	Glas- variante	Glas- veredelung
RC 161 L - 1200	G71	ET2	RTC

- Preise in EUR, zzgl. MwSt.
- Maßangaben in Millimeter (mm)
- Alle Maßangaben unterliegen einer Toleranz von  $\pm 2$  mm
- Technische Änderungen vorbehalten. Für Irrtümer und Druckfehler übernehmen wir keine Haftung

Seitenwand RC 62	WM Wannenmaß	WE Wanneneinbaumaß	Artikelnummer		Preis Eloxal G71 silber, glanz ET2 glatt, hell - RTC Höhe 2000 mm	
			links	rechts		
<b>Seitenwand in Türhöhe</b> • zur Kombination mit Pendel-Faltpür RC 161 (RC 160) und RC 180 (RC 181)	<b>Wannenmontage</b>	750	735 - 750	RC 62 L - 750	RC 62 R - 750	734,-
		800	785 - 800	RC 62 L - 800	RC 62 R - 800	
		850	835 - 850	RC 62 L - 850	RC 62 R - 850	
		900	885 - 900	RC 62 L - 900	RC 62 R - 900	
		1000	985 - 1000	RC 62 L - 1000	RC 62 R - 1000	
		1100	1085 - 1100	RC 62 L - 1100	RC 62 R - 1100	880,-
		1200	1185 - 1200	RC 62 L - 1200	RC 62 R - 1200	



Abb. RC 161 L mit RC 62 R

Draufsicht Einbausituation:

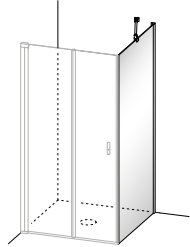
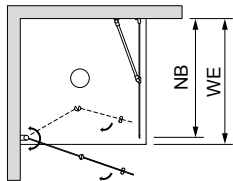

**Standard:**

Profile Eloxal G71 silber, glanz  
Beschläge und  
Abdeckungen C74 chrom, hochglanz  
Echtglas ET2 glatt, hell - 6 mm  
mit Reichel Top Clean  
Glashöhe 2000 mm  
Lieferung mit Wandkonsole  
(C74 chrom, hochglanz)  
Ab Breite (WE) 1001 mm  
Lieferung mit Querkonsole  
(C74 chrom, hochglanz)



<b>Bodenmontage</b>	Größe	NB Nassbereich	Artikelnummer		Preis
			links	rechts	
	750	740 - 755	RC 62 L - B 750	RC 62 R - B 750	734,-
	800	790 - 805	RC 62 L - B 800	RC 62 R - B 800	
	850	840 - 855	RC 62 L - B 850	RC 62 R - B 850	
	900	890 - 905	RC 62 L - B 900	RC 62 R - B 900	
	1000	990 - 1005	RC 62 L - B 1000	RC 62 R - B 1000	
	1100	1090 - 1105	RC 62 L - B 1100	RC 62 R - B 1100	880,-
	1200	1190 - 1205	RC 62 L - B 1200	RC 62 R - B 1200	

**Sondermaße - Bitte Aufmaß beifügen! (Aufpreis auf nächstliegende Normbreite)**

300 - 1200	Höhe 2000	RC 62 L - Son1	RC 62 R - Son1	+ 122,-
	Höhe bis 2100	RC 62 L - Son2	RC 62 R - Son2	+ 189,-

**Farben**

- Profile: silber, matt; Beschläge und Abdeckungen: chrom, satin **E71** ohne Aufpreis
- Profile: silber, glanz; Beschläge und Abdeckungen: chrom, hochglanz **G71** Standard

**Echtglasvarianten (ESG) mit Glasveredelung Reichel Top Clean - RTC**

- glatt, hell **ET2** Standard
- Klaris Plus, hell (Glasveredelung integriert - kein RTC) **KP1** + 207,-
- Teilsatin, hell (Dekorhöhe: Mittleres Drittel) **ES5** + 204,-
- Satin-Verlauf, hell (Dekor: Mittig nach oben und unten regressiv auslaufend) **ES9** + 270,-
- Satin, hell **ES8** + 270,-
- Dekor „Marmor“ außen, mattweiß (max. Größe je Scheibe 1600 x 2100 mm) **EM6** + 204,-
- Dekor „Elements“ außen, mattweiß (max. Größe je Scheibe 1600 x 2400 mm) **EE7** + 204,-
- Chinchilla, hell **CT4** + 204,-
- Carré, hell **CW9** + 204,-
- Weitere Glasvarianten und -dekore auf Anfrage (siehe Seite 286)

**Schrägen und Ausschnitte (Aufpreis auf Sondermaßpreise)**

- Je Scheibenschrägschnitt **SOND** + 242,-
- Je Ausschnitt **SOND** + 242,-

**Zubehör (mehr ab Seite 210)**

- **Badetuchhalter** für Seitenwände, innen glasbündig.  
Montagehöhe 500 mm ab Oberkante Glasscheibe.  
Andere Höhe ohne Aufpreis möglich.  
Farbe wie Seitenwand  
Muss mit Seitenwand bestellt werden - nicht nachrüstbar.

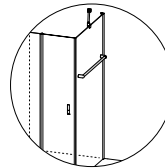

- RC ZB 19 - E71** + 148,-
- RC ZB 19 - G71** + 148,-
- RC ZB 19 - C74** + 194,-

**Bestellbeispiel:**

Artikelnummer	Profilfarbe	Glas- variante	Glas- veredelung
<b>RC 62 R - 800 mit RC ZB 19</b>	<b>G71 G71</b>	<b>ET2</b>	<b>RTC</b>

- Preise in EUR, zzgl. MwSt.
- Maßangaben in Millimeter (mm)
- Alle Maßangaben unterliegen einer Toleranz von  $\pm 2$  mm
- Technische Änderungen vorbehalten. Für Irrtümer und Druckfehler übernehmen wir keine Haftung

# Compact \_ RC

Ecklösung, Höhe 2000 mm

Pendel-Falttür RC 180	WM Wannenmaß	WE Wanneneinbaumaß	EB Einstiegs- breite	FT Falttiefe	Artikelnummer		Preis Eloxal G71 silber, glanz ET2 glatt, hell - RTC Höhe 2000 mm	
					links	rechts		
<b>Pendel-Falttür 3-teilig</b> • zur Kombination mit Seitenwand in Türhöhe RC 62	<b>Wannenmontage</b>	900	880 - 900	722	311	RC 180 L - 900	RC 180 R - 900	1.773,-
		1000	980 - 1000	822	344	RC 180 L - 1000	RC 180 R - 1000	
		1100	1080 - 1100	922	378	RC 180 L - 1100	RC 180 R - 1100	
		1200	1180 - 1200	1022	411	RC 180 L - 1200	RC 180 R - 1200	



Abb. RC 180 L

Draufsicht Einbausituation:

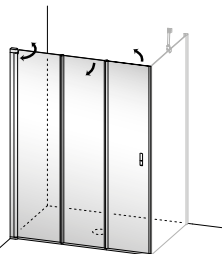
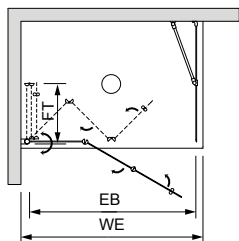

**Standard:**  
 Profile Eloxal G71 silber, glanz  
 Beschläge und Abdeckungen C74 chrom, hochglanz  
 Türgriff mit Anschlagpuffer  
 Echtglas ET2 glatt, hell - 6 mm mit Reichel Top Clean  
 Glashöhe 2000 mm  
**Türöffnung:**  
 Nach innen und außen  
**Türverschluss:**  
 PVC-Magnetdichtungen am Glas  
 Drehbereich der gefalteten Segmente:  
 • nach innen 90°  
 • nach außen 70°

<b>Bodenmontage</b>	Größe	NB Nassbereich		FT	Artikelnummer		Preis
		links	rechts		links	rechts	
	900	885 - 905	755	319	RC 180 L - B 900	RC 180 R - B 900	1.773,-
	1000	985 - 1005	855	352	RC 180 L - B 1000	RC 180 R - B 1000	
	1100	1085 - 1105	955	396	RC 180 L - B 1100	RC 180 R - B 1100	
	1200	1185 - 1205	1055	419	RC 180 L - B 1200	RC 180 R - B 1200	

**Sondermaße - Bitte Aufmaß beifügen!** (Aufpreis auf nächstliegende Normbreite)

750 - 1200	Höhe 2000	RC 180 L - Son1	RC 180 R - Son1	
		Höhe bis 2100	RC 180 L - Son2	RC 180 R - Son2

**Farben**

- Profile: silber, matt; Beschläge und Abdeckungen: chrom, satin **E71** ohne Aufpreis
- Profile: silber, glanz; Beschläge und Abdeckungen: chrom, hochglanz **G71** Standard

**Echtglasvarianten (ESG) mit Glasveredelung Reichel Top Clean - RTC**

- glatt, hell **ET2** Standard
- Klaris Plus, hell (Glasveredelung integriert - kein RTC) **KP1** + 288,-
- Teilsatin, hell (Dekorhöhe: Mittleres Drittel) **ES5** + 204,-
- Satin-Verlauf, hell (Dekor: Mittig nach oben und unten regressiv auslaufend) **ES9** + 319,-
- Satin, hell **ES8** + 319,-
- Dekor „Marmor“ außen, mattweiß (max. Größe je Scheibe 1600 x 2100 mm) **EM6** + 204,-
- Dekor „Elements“ außen, mattweiß (max. Größe je Scheibe 1600 x 2400 mm) **EE7** + 204,-
- Chinchilla, hell **CT4** + 204,-
- Carré, hell **CW9** + 204,-
- Weitere Glasvarianten und -dekore auf Anfrage (siehe Seite 286)

**Schrägen und Ausschnitte** (Aufpreis auf Sondermaßpreise)

- Je Scheibenschrägschnitt **SOND** + 242,-
- Je Ausschnitt **SOND** + 242,-

**Alternative Faltrichtung** der Segmente ② und ③

Drehbereich der gefalteten Segmente: Nach innen 70°; Nach außen 90°.

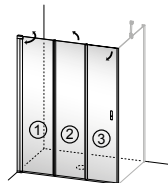

**Türverschluss**

- PVC-Magnetdichtungen am Glas



- Alu-Magnetdichtungen am Glas



**RC AM 10 - E71** + 122,-  
**RC AM 10 - G71** + 122,-

**Zubehör ab Seite 210**

**Bestellbeispiel:**

Artikelnummer	Profilfarbe	Glas- variante	Glas- veredelung
RC 180 L - 1000	G71	ET2	RTC

- Preise in EUR, zzgl. MwSt.
- Maßangaben in Millimeter (mm)
- Alle Maßangaben unterliegen einer Toleranz von ± 2 mm
- Technische Änderungen vorbehalten. Für Irrtümer und Druckfehler übernehmen wir keine Haftung

# Compact \_ RC

## Seitenwand, Höhe 2000 mm

Seitenwand RC 62	WM Wannenmaß	WE Wanneneinbaumaß	Artikelnummer		Preis Eloxal G71 silber, glanz ET2 glatt, hell - RTC Höhe 2000 mm	
			links	rechts		
<b>Seitenwand in Türhöhe</b> • zur Kombination mit Pendel-Falldür RC 180 (RC 181) und RC 161 (RC 160)	<b>Wannenmontage</b>	750	735 - 750	RC 62 L - 750	RC 62 R - 750	734,-
		800	785 - 800	RC 62 L - 800	RC 62 R - 800	
		850	835 - 850	RC 62 L - 850	RC 62 R - 850	
		900	885 - 900	RC 62 L - 900	RC 62 R - 900	
		1000	985 - 1000	RC 62 L - 1000	RC 62 R - 1000	
		1100	1085 - 1100	RC 62 L - 1100	RC 62 R - 1100	880,-
		1200	1185 - 1200	RC 62 L - 1200	RC 62 R - 1200	



Abb. RC 180 L mit  
RC 62 R

Größe	NB Nassbereich		links	rechts	Preis
	Größe	NB Nassbereich			
<b>Bodenmontage</b>	750	740 - 755	RC 62 L - B 750	RC 62 R - B 750	734,-
	800	790 - 805	RC 62 L - B 800	RC 62 R - B 800	
	850	840 - 855	RC 62 L - B 850	RC 62 R - B 850	
	900	890 - 905	RC 62 L - B 900	RC 62 R - B 900	
	1000	990 - 1005	RC 62 L - B 1000	RC 62 R - B 1000	
	1100	1090 - 1105	RC 62 L - B 1100	RC 62 R - B 1100	880,-
	1200	1190 - 1205	RC 62 L - B 1200	RC 62 R - B 1200	

### Sondermaße - Bitte Aufmaß beifügen! (Aufpreis auf nächstliegende Normbreite)

300 - 1200	Höhe 2000	RC 62 L - Son1	RC 62 R - Son1	+ 122,-
	Höhe bis 2100	RC 62 L - Son2	RC 62 R - Son2	+ 189,-

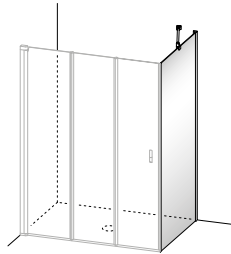
Draufsicht Einbausituation:

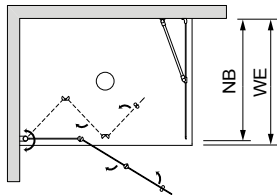

### Standard:

Profile Eloxal G71 silber, glanz  
Beschläge und  
Abdeckungen C74 chrom, hochglanz  
Türgriff mit Anschlagpuffer  
Echtglas ET2 glatt, hell - 6 mm  
mit Reichel Top Clean  
Glashöhe 2000 mm

Lieferung mit Wandkonsole  
(C74 chrom, hochglanz)

Ab Breite (WE) 1001 mm  
Lieferung mit Querkonsole  
(C74 chrom, hochglanz)



### Farben

- Profile: silber, matt; Beschläge und Abdeckungen: chrom, satin
- Profile: silber, glanz; Beschläge und Abdeckungen: chrom, hochglanz

**E71** ohne Aufpreis  
**G71** Standard

### Echtglasvarianten (ESG) mit Glasveredelung Reichel Top Clean - RTC

- glatt, hell
- Klaris Plus, hell (Glasveredelung integriert - kein RTC)
- Teilsatin, hell (Dekorhöhe: Mittleres Drittel)
- Satin-Verlauf, hell (Dekor: Mittig nach oben und unten regressiv auslaufend)
- Satin, hell
- Dekor „Marmor“ außen, mattweiß (max. Größe je Scheibe 1600 x 2100 mm)
- Dekor „Elements“ außen, mattweiß (max. Größe je Scheibe 1600 x 2400 mm)
- Chinchilla, hell
- Carré, hell
- Weitere Glasvarianten und -dekore auf Anfrage (siehe Seite 286)

**ET2** Standard  
**KP1** + 207,-  
**ES5** + 204,-  
**ES9** + 270,-  
**ES8** + 270,-  
**EM6** + 204,-  
**EE7** + 204,-  
**CT4** + 204,-  
**CW9** + 204,-

### Schrägen und Ausschnitte (Aufpreis auf Sondermaßpreise)

- Je Scheibenschrägschnitt
- Je Ausschnitt

**SOND** + 242,-  
**SOND** + 242,-

### Zubehör (mehr ab Seite 210)

- **Badetuchhalter** für Seitenwände, innen glasbündig.  
Montagehöhe 500 mm ab Oberkante Glasscheibe.  
Andere Höhe ohne Aufpreis möglich.  
Farbe wie Seitenwand  
Muss mit Seitenwand bestellt werden - nicht nachrüstbar.

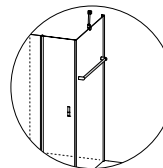

**RC ZB 19 - E71** + 148,-  
**RC ZB 19 - G71** + 148,-  
**RC ZB 19 - C74** + 194,-



### Bestellbeispiel:

Artikelnummer	Profilfarbe	Glas- variante	Glas- veredelung
<b>RC 62 R - 1100 mit RC ZB 19</b>	<b>G71 G71</b>	<b>ET2</b>	<b>RTC</b>

- Preise in EUR, zzgl. MwSt.
- Maßangaben in Millimeter (mm)
- Alle Maßangaben unterliegen einer Toleranz von  $\pm 2$  mm
- Technische Änderungen vorbehalten. Für Irrtümer und Druckfehler übernehmen wir keine Haftung

# Compact \_ RC

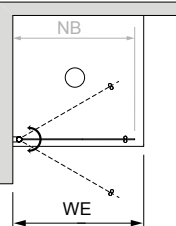
Ecklösung, einzelstehend, Höhe 2000 mm

Pendeltür RC 415	WM Wannenmaß	WE Wannen- einbaumaß	Artikelnummer		Preis je Türseite Eloxal G71 silber, glanz ET2 glatt, hell - RTC Höhe 2000 mm		
			links	rechts			
<b>Pendeltür 1-flüglig</b>   Abb. RC 415 L Draufsicht Einbausituation: 	<b>Wannenmontage</b>	750	730 - 750	RC 415 L - 750	RC 415 R - 750	886,-	
		800	780 - 800	RC 415 L - 800	RC 415 R - 800		
		850	830 - 850	RC 415 L - 850	RC 415 R - 850		
		900	880 - 900	RC 415 L - 900	RC 415 R - 900		
		1000	980 - 1000	RC 415 L - 1000	RC 415 R - 1000		957,-
		1100	1080 - 1100	RC 415 L - 1100	RC 415 R - 1100		1.045,-
		1200	1180 - 1200	RC 415 L - 1200	RC 415 R - 1200		
	<b>Bodenmontage</b>	<b>Größe</b>	<b>NB Nassbereich</b>				
		750	735 - 755	RC 415 L - B 750	RC 415 R - B 750	886,-	
		800	785 - 805	RC 415 L - B 800	RC 415 R - B 800		
		850	835 - 855	RC 415 L - B 850	RC 415 R - B 850		
		900	885 - 905	RC 415 L - B 900	RC 415 R - B 900		
		1000	985 - 1005	RC 415 L - B 1000	RC 415 R - B 1000		957,-
		1100	1085 - 1105	RC 415 L - B 1100	RC 415 R - B 1100		1.045,-
1200	1185 - 1205	RC 415 L - B 1200	RC 415 R - B 1200				
<b>Sondermaße - Bitte Aufmaß beifügen! (Aufpreis auf nächstliegende Normbreite)</b>							
	500 - 1400	Höhe 2000	RC 415 L - Son1	RC 415 R - Son1	+ 141,-		
		Höhe bis 2100	RC 415 L - Son2	RC 415 R - Son2	+ 189,-		
<b>Farben</b>							
		• Profile: silber, matt; Beschläge und Abdeckungen: chrom, satin	<b>E71</b>	ohne Aufpreis			
		• Profile: silber, glanz; Beschläge und Abdeckungen: chrom, hochglanz	<b>G71</b>	Standard			
<b>Echtglasvarianten (ESG) mit Glasveredelung Reichel Top Clean - RTC</b>							
		• glatt, hell	<b>ET2</b>	Standard			
		• Klaris Plus, hell (Glasveredelung integriert - kein RTC)	<b>KP1</b>	+ 207,-			
		• Teilsatin, hell (Dekorhöhe: Mittleres Drittel)	<b>ES5</b>	+ 204,-			
		• Satin-Verlauf, hell (Dekor: Mittig nach oben und unten regressiv auslaufend)	<b>ES9</b>	+ 270,-			
		• Satin, hell	<b>ES8</b>	+ 270,-			
		• Dekor „Marmoria“ außen, mattweiß (max. Größe je Scheibe 1600 x 2100 mm)	<b>EM6</b>	+ 204,-			
		• Dekor „Elements“ außen, mattweiß (max. Größe je Scheibe 1600 x 2400 mm)	<b>EE7</b>	+ 204,-			
		• Chinchilla, hell	<b>CT4</b>	+ 204,-			
		• Carré, hell	<b>CW9</b>	+ 204,-			
		• Weitere Glasvarianten und -dekore auf Anfrage (siehe Seite 286)					
<b>Schrägen und Ausschnitte (Aufpreis auf Sondermaßpreise)</b>							
		• Je Scheibenschrägschnitt	<b>SOND</b>	+ 242,-			
		• Je Ausschnitt	<b>SOND</b>	+ 242,-			
<b>Zubehör (mehr ab Seite 210)</b>							
		• <b>Glaskanten-Schutzprofile</b> für die vordere senkrechte Glaskante.		<b>RC KS 42 - E71</b>	+ 61,-		
				<b>RC KS 42 - G71</b>	+ 61,-		

**Bestellbeispiel:**

Artikelnummer	Profilfarbe	Glas- variante	Glas- veredelung
RC 415 L - 1000	G71	ET2	RTC

- Preise in EUR, zzgl. MwSt.
- Maßangaben in Millimeter (mm)
- Alle Maßangaben unterliegen einer Toleranz von ± 2 mm
- Technische Änderungen vorbehalten. Für Irrtümer und Druckfehler übernehmen wir keine Haftung

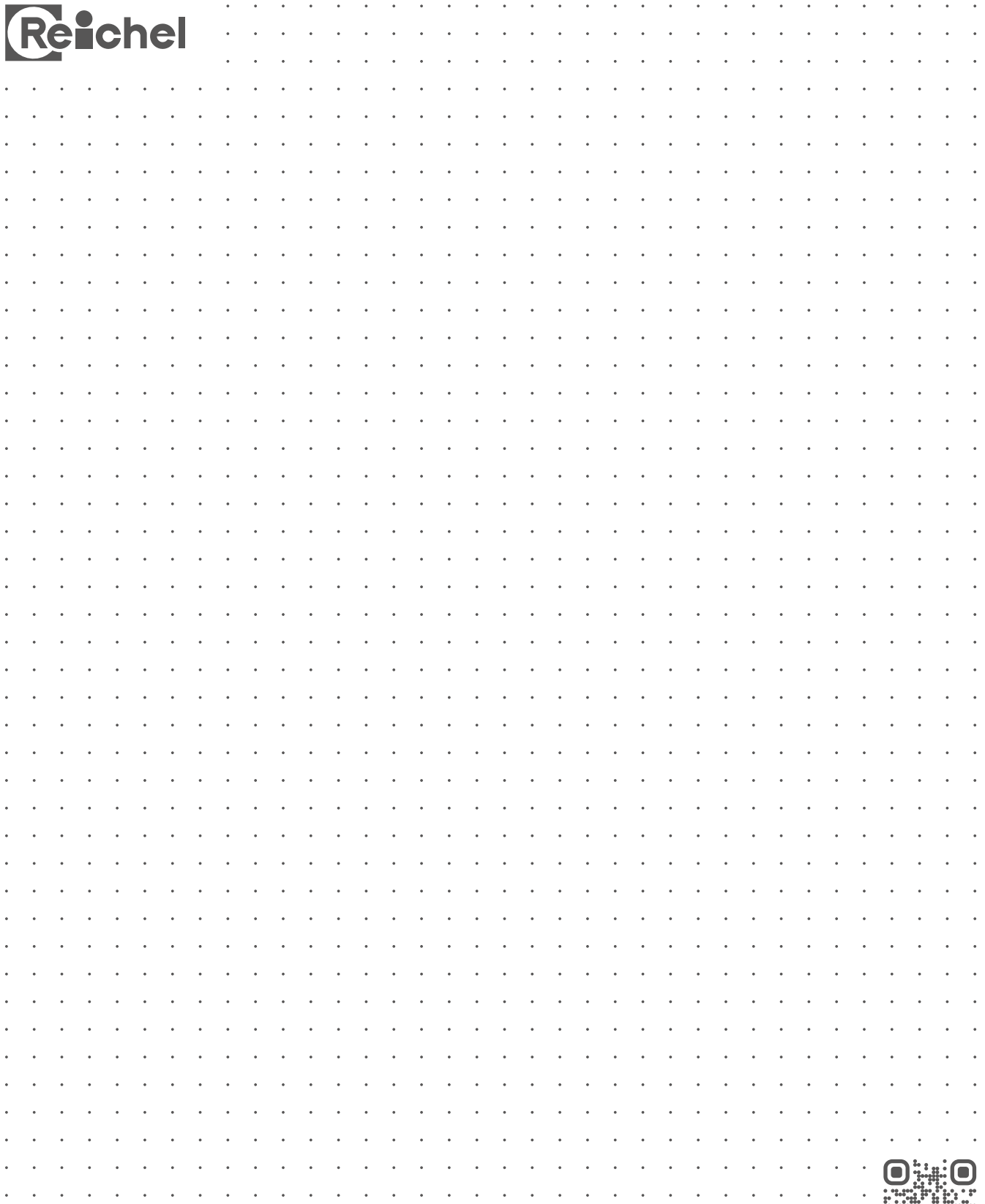

Reichel Duschabtrennungen  
Kreuzstraße 19, 35232 Dautphetal  
Fon +49 6468 916-0 Fax +49 6468 916-162 info@reichelkg.de www.reichelkg.de



# Compact \_ RC

## Ecklösung, einzelnstehend Höhe 2000 mm

Pendel-Falttür RC 425	WM Wannenmaß	WE Wanneneinbaumaß	FT Falttiefe	Artikelnummer		Preis je Türseite Eloxal G71 silber, glanz ET2 glatt, hell - RTC Höhe 2000 mm	
				links	rechts		
<b>Pendel-Falttür 2-teilig</b>	Wannenmontage	750	730 - 750	370	RC 425 L - 750	RC 425 R - 750	1.241,-
		800	780 - 800	395	RC 425 L - 800	RC 425 R - 800	
		850	830 - 850	420	RC 425 L - 850	RC 425 R - 850	
		900	880 - 900	445	RC 425 L - 900	RC 425 R - 900	
		1000	980 - 1000	495	RC 425 L - 1000	RC 425 R - 1000	1.285,-
		1100	1080 - 1100	545	RC 425 L - 1100	RC 425 R - 1100	
		1200	1180 - 1200	595	RC 425 L - 1200	RC 425 R - 1200	
		1300	1280 - 1300	645	RC 425 L - 1300	RC 425 R - 1300	
1400	1380 - 1400	695	RC 425 L - 1400	RC 425 R - 1400	1.521,-		



Abb. RC 425 L

Draufsicht Einbausituation:

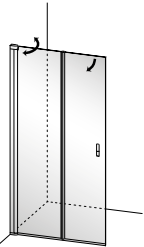
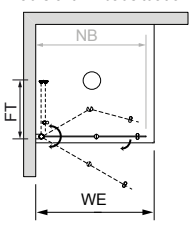

**Standard:**  
 Profile Eloxal G71 silber, glanz  
 Beschläge und Abdeckungen C74 chrom, hochglanz  
 Türgriff mit Anschlagpuffer  
 Echtglas ET2 glatt, hell - 6 mm  
 mit Reichel Top Clean  
 Glashöhe 2000 mm  
 Türöffnung:  
 Nach innen und außen

Bodenmontage	Größe	NB Nassbereich	FT	Artikelnummer		Preis je Türseite
				links	rechts	
Bodenmontage	750	735 - 755	386	RC 425 L - B 750	RC 425 R - B 750	1.241,-
	800	785 - 805	411	RC 425 L - B 800	RC 425 R - B 800	
	850	835 - 855	436	RC 425 L - B 850	RC 425 R - B 850	
	900	885 - 905	461	RC 425 L - B 900	RC 425 R - B 900	
	1000	985 - 1005	511	RC 425 L - B 1000	RC 425 R - B 1000	1.285,-
	1100	1085 - 1105	561	RC 425 L - B 1100	RC 425 R - B 1100	
	1200	1185 - 1205	611	RC 425 L - B 1200	RC 425 R - B 1200	
	1300	1285 - 1305	661	RC 425 L - B 1300	RC 425 R - B 1300	
1400	1385 - 1405	711	RC 425 L - B 1400	RC 425 R - B 1400	1.521,-	

**Sondermaße - Bitte Aufmaß beifügen!** (Aufpreis auf nächstliegende Normbreite)

500 - 1400	Höhe 2000	RC 425 L - Son1	RC 425 R - Son1	+ 141,-
	Höhe bis 2100	RC 425 L - Son2	RC 425 R - Son2	+ 189,-

**Farben**

- Profile: silber, matt; Beschläge und Abdeckungen: chrom, satin **E71** ohne Aufpreis
- Profile: silber, glanz; Beschläge und Abdeckungen: chrom, hochglanz **G71** Standard

**Echtglasvarianten (ESG) mit Glasveredelung Reichel Top Clean - RTC**

- glatt, hell **ET2** Standard
- Klaris Plus, hell (Glasveredelung integriert - kein RTC) **KP1** + 207,-
- Teilsatin, hell (Dekorhöhe: Mittleres Drittel) **ES5** + 204,-
- Satin-Verlauf, hell (Dekor: Mittig nach oben und unten regressiv auslaufend) **ES9** + 270,-
- Satin, hell **ES8** + 270,-
- Dekor „Marmoria“ außen, mattweiß (max. Größe je Scheibe 1600 x 2100 mm) **EM6** + 204,-
- Dekor „Elements“ außen, mattweiß (max. Größe je Scheibe 1600 x 2400 mm) **EE7** + 204,-
- Chinchilla, hell **CT4** + 204,-
- Carré, hell **CW9** + 204,-
- Weitere Glasvarianten und -dekore auf Anfrage (siehe Seite 286)

**Schrägen und Ausschnitte** (Aufpreis auf Sondermaßpreise)

- Je Scheibenschrägschnitt **SOND** + 242,-
- Je Ausschnitt **SOND** + 242,-

**Alternative Faltrichtung** des Griffsegments ② nach innen.

**RC 424** + 141,-



**Zubehör** (mehr ab Seite 210)

- Glaskanten-Schutzprofile** für die vordere senkrechte Glaskante.  **RC KS 42 - E71** + 61,-  
**RC KS 42 - G71** + 61,-

**Bestellbeispiel:**

Artikelnummer	Profilfarbe	Glas-variante	Glas-veredelung
RC 425 L - 900	G71	ET2	RTC

• Preise in EUR, zzgl. MwSt.  
 • Maßangaben in Millimeter (mm)  
 • Alle Maßangaben unterliegen einer Toleranz von ± 2 mm  
 • Technische Änderungen vorbehalten. Für Irrtümer und Druckfehler übernehmen wir keine Haftung

Pendel-Falлтür RC 421	WM Wannenmaß	WE Wanneneinbaumaß	FT Falttiefe	Artikelnummer		Preis je Türseite Eloxal G71 silber, glanz ET2 glatt, hell - RTC Höhe 2000 mm
				links	rechts	
<b>Wannenmontage</b>	750	730 - 750	361	RC 421 L - 750	RC 421 R - 750	1.241,-
	800	780 - 800	386	RC 421 L - 800	RC 421 R - 800	
	850	830 - 850	411	RC 421 L - 850	RC 421 R - 850	
	900	880 - 900	436	RC 421 L - 900	RC 421 R - 900	
	1000	980 - 1000	486	RC 421 L - 1000	RC 421 R - 1000	1.285,-
	1100	1080 - 1100	536	RC 421 L - 1100	RC 421 R - 1100	
	1200	1180 - 1200	586	RC 421 L - 1200	RC 421 R - 1200	
	1300	1280 - 1300	636	RC 421 L - 1300	RC 421 R - 1300	
1400	1380 - 1400	686	RC 421 L - 1400	RC 421 R - 1400	1.521,-	

- Pendel-Falлтür 2-teilig zur Kombination mit**
- Pendeltür RC 410
  - Pendel-Falлтür RC 421
  - Pendel-Falлтür RC 430



Abb. RC 421 L mit RC 421 R

Draufsicht Einbausituation:

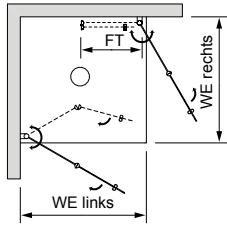

**Standard:**  
 Profile Eloxal G71 silber, glanz  
 Beschläge und Abdeckungen C74 chrom, hochglanz  
 Türgriff mit Anschlagpuffer  
 Echtglas ET2 glatt, hell - 6 mm mit Reichel Top Clean  
 Glashöhe 2000 mm  
 Türöffnung:  
 Nach innen und außen  
 Türverschluss:  
 PVC-Magnetdichtungen am Glas

<b>Bodenmontage</b>	Größe	NB Nassbereich	FT	Artikelnummer		Preis je Türseite
				links	rechts	
	750	735 - 755	381	RC 421 L - B 750	RC 421 R - B 750	1.241,-
	800	785 - 805	406	RC 421 L - B 800	RC 421 R - B 800	
	850	835 - 855	431	RC 421 L - B 850	RC 421 R - B 850	
	900	885 - 905	456	RC 421 L - B 900	RC 421 R - B 900	
	1000	985 - 1005	506	RC 421 L - B 1000	RC 421 R - B 1000	1.285,-
	1100	1085 - 1105	556	RC 421 L - B 1100	RC 421 R - B 1100	
	1200	1185 - 1205	606	RC 421 L - B 1200	RC 421 R - B 1200	
	1300	1285 - 1305	656	RC 421 L - B 1300	RC 421 R - B 1300	
1400	1385 - 1405	706	RC 421 L - B 1400	RC 421 R - B 1400	1.521,-	

**Sondermaße - Bitte Aufmaß beifügen! (Aufpreis auf nächstliegende Normbreite)**

500 - 1400	Höhe 2000	RC 421 L - Son1	RC 421 R - Son1	+ 141,-
	Höhe bis 2100	RC 421 L - Son2	RC 421 R - Son2	+ 189,-

### Farben

- Profile: silber, matt; Beschläge und Abdeckungen: chrom, satin **E71** ohne Aufpreis
- Profile: silber, glanz; Beschläge und Abdeckungen: chrom, hochglanz **G71** Standard

### Echtglasvarianten (ESG) mit Glasveredelung Reichel Top Clean - RTC

- glatt, hell **ET2** Standard
- Klaris Plus, hell (Glasveredelung integriert - kein RTC) **KP1** + 207,-
- Teilsatin, hell (Dekorhöhe: Mittleres Drittel) **ES5** + 204,-
- Satin-Verlauf, hell (Dekor: Mittig nach oben und unten regressiv auslaufend) **ES9** + 270,-
- Satin, hell **ES8** + 270,-
- Dekor „Marmor“ außen, mattweiß (max. Größe je Scheibe 1600 x 2100 mm) **EM6** + 204,-
- Dekor „Elements“ außen, mattweiß (max. Größe je Scheibe 1600 x 2400 mm) **EE7** + 204,-
- Chinchilla, hell **CT4** + 204,-
- Carré, hell **CW9** + 204,-
- Weitere Glasvarianten und -dekore auf Anfrage (siehe Seite 286)

### Schrägen und Ausschnitte (Aufpreis auf Sondermaßpreise)

- Je Scheibenschrägschnitt **SOND** + 242,-
- Je Ausschnitt **SOND** + 242,-

### Alternative Faltrichtung des Griffsegments ② nach innen.

**RC 420** + 141,-



### Türverschluss

#### Standard

- PVC-Magnetdichtungen am Glas



#### Alternativ gegen Aufpreis (Preis für kompletten EckEinstieg)

- Alu-Magnetdichtungen am Glas



**RC AM 10 - E71** + 122,-  
**RC AM 10 - G71** + 122,-

**Zubehör ab Seite 210**

### Bestellbeispiel:

Artikelnummer	Profifarbe	Glas-variante	Glas-veredelung
<b>RC 421 L - 900</b>	<b>G71</b>	<b>ET2</b>	<b>RTC</b>
<b>RC 421 R - 1000</b>	<b>G71</b>	<b>ET2</b>	<b>RTC</b>

- Preise in EUR, zzgl. MwSt.
- Maßangaben in Millimeter (mm)
- Alle Maßangaben unterliegen einer Toleranz von  $\pm 2$  mm
- Technische Änderungen vorbehalten. Für Irrtümer und Druckfehler übernehmen wir keine Haftung

# Compact \_ RC

## EckEinstieg, Höhe 2000 mm

Pendel-Falлтür RC 430	WM Wannenmaß	WE Wanneneinbaumaß	FT Falttiefe	Artikelnummer		Preis je Türseite Eloxal G71 silber, glanz ET2 glatt, hell - RTC Höhe 2000 mm
				links	rechts	

**Pendel-Falлтür 3-teilig zur Kombination mit**

- Pendeltür RC 410
- Pendel-Falлтür RC 421
- Pendel-Falлтür RC 430



Abb. RC 430 L mit RC 430 R

Draufsicht Einbausituation:

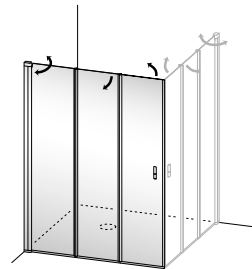
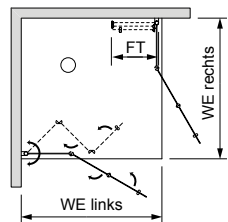

**Standard:**  
 Profile Eloxal G71 silber, glanz  
 Beschläge und Abdeckungen C74 chrom, hochglanz  
 Türgriff mit Anschlagpuffer  
 Echtglas ET2 glatt, hell - 6 mm  
 mit Reichel Top Clean  
 Glashöhe 2000 mm

**Türöffnung:**  
 Nach innen und außen

**Türverschluss:**  
 PVC-Magnetdichtungen am Glas

**Drehbereich der gefalteten Segmente:**

- nach innen 90°
- nach außen 70°

Wannenmontage	Größe	NB Nassbereich	FT	Artikelnummer		Preis je Türseite
				links	rechts	
Wannenmontage	900	880 - 900	304	RC 430 L - 900	RC 430 R - 900	1.773,-
	1000	980 - 1000	337	RC 430 L - 1000	RC 430 R - 1000	
	1100	1080 - 1100	371	RC 430 L - 1100	RC 430 R - 1100	
	1200	1180 - 1200	404	RC 430 L - 1200	RC 430 R - 1200	

Bodenmontage	Größe	NB Nassbereich	FT	Artikelnummer		Preis je Türseite
				links	rechts	
Bodenmontage	900	885 - 905	320	RC 430 L - B 900	RC 430 R - B 900	1.773,-
	1000	985 - 1005	353	RC 430 L - B 1000	RC 430 R - B 1000	
	1100	1085 - 1105	387	RC 430 L - B 1100	RC 430 R - B 1100	
	1200	1185 - 1205	420	RC 430 L - B 1200	RC 430 R - B 1200	

**Sondermaße - Bitte Aufmaß beifügen!** (Aufpreis auf nächstliegende Normbreite)

Sondermaß	Höhe	Artikelnummer		Preis je Türseite
		links	rechts	
750 - 1200	Höhe 2000	RC 430 L - Son1	RC 430 R - Son1	+ 141,-
	Höhe bis 2100	RC 430 L - Son2	RC 430 R - Son2	+ 215,-

### Farben

- Profile: silber, matt; Beschläge und Abdeckungen: chrom, satin **E71** ohne Aufpreis
- Profile: silber, glanz; Beschläge und Abdeckungen: chrom, hochglanz **G71** Standard

### Echtglasvarianten (ESG) mit Glasveredelung Reichel Top Clean - RTC

- glatt, hell **ET2** Standard
- Klaris Plus, hell (Glasveredelung integriert - kein RTC) **KP1** + 288,-
- Teilsatin, hell (Dekorhöhe: Mittleres Drittel) **ES5** + 204,-
- Satin-Verlauf, hell (Dekor: Mittig nach oben und unten regressiv auslaufend) **ES9** + 319,-
- Satin, hell **ES8** + 319,-
- Dekor „Marmor“ außen, mattweiß (max. Größe je Scheibe 1600 x 2100 mm) **EM6** + 204,-
- Dekor „Elements“ außen, mattweiß (max. Größe je Scheibe 1600 x 2400 mm) **EE7** + 204,-
- Chinchilla, hell **CT4** + 204,-
- Carré, hell **CW9** + 204,-
- Weitere Glasvarianten und -dekore auf Anfrage (siehe Seite 286)

### Schrägen und Ausschnitte (Aufpreis auf Sondermaßpreise)

- Je Scheibenschrägschnitt **SOND** + 242,-
- Je Ausschnitt **SOND** + 242,-

### Alternative Faltrichtung der Segmente ② und ③

Drehbereich der gefalteten Segmente: Nach innen 70°; Nach außen 90°.



### Türverschluss

- PVC-Magnetdichtungen am Glas



Standard

- Alu-Magnetdichtungen am Glas (Preis für kompletten EckEinstieg)



**RC AM 10 - E71** + 122,-  
**RC AM 10 - G71** + 122,-

### Zubehör ab Seite 210

### Bestellbeispiel:

Artikelnummer	Profilfarbe	Glas-variante	Glas-veredelung
RC 430 L - 900	G71	ET2	RTC
RC 430 R - 900	G71	ET2	RTC

- Preise in EUR, zzgl. MwSt.
- Maßangaben in Millimeter (mm)
- Alle Maßangaben unterliegen einer Toleranz von  $\pm 2$  mm
- Technische Änderungen vorbehalten. Für Irrtümer und Druckfehler übernehmen wir keine Haftung

# Compact \_ RC

## Eckestieg, Höhe 2000 mm

Pendeltür RC 410	WM Wannenmaß	WE Wannen- einbaumaß	Falttiefe ①	Artikelnummer		Preis je Türseite Eloxal G71 silber, glanz ET2 glatt, hell - RTC Höhe 2000 mm	
				links	rechts		
<b>Pendeltür 1-flügelig zur Kombination mit</b> • Pendeltür RC 410 • Pendeltür RC 421 • Pendeltür RC 430	<b>Wannenmontage</b>	750	730 - 750	669	RC 410 L - 750	RC 410 R - 750	886,-
		800	780 - 800	719	RC 410 L - 800	RC 410 R - 800	
		850	830 - 850	769	RC 410 L - 850	RC 410 R - 850	
		900	880 - 900	819	RC 410 L - 900	RC 410 R - 900	957,-
		1000	980 - 1000	919	RC 410 L - 1000	RC 410 R - 1000	
		1100	1080 - 1100	1019	RC 410 L - 1100	RC 410 R - 1100	
1200	1180 - 1200	1119	RC 410 L - 1200	RC 410 R - 1200	1.045,-		



Abb. RC 410 L mit RC 421 R

<b>Bodenmontage</b>	Größe	NB Nassbereich	Artikelnummer		Preis je Türseite	
			links	rechts		
	750	735 - 755	709	RC 410 L - B 750	RC 410 R - B 750	886,-
	800	785 - 805	759	RC 410 L - B 800	RC 410 R - B 800	
	850	835 - 855	809	RC 410 L - B 850	RC 410 R - B 850	
	900	885 - 905	859	RC 410 L - B 900	RC 410 R - B 900	957,-
	1000	985 - 1005	959	RC 410 L - B 1000	RC 410 R - B 1000	
	1100	1085 - 1105	1059	RC 410 L - B 1100	RC 410 R - B 1100	
	1200	1185 - 1205	1159	RC 410 L - B 1200	RC 410 R - B 1200	1.045,-

**Sondermaße - Bitte Aufmaß beifügen! (Aufpreis auf nächstliegende Normbreite)**

	500 - 1200	Höhe 2000	RC 410 L - Son1	RC 410 R - Son1	+ 141,-
		Höhe bis 2100	RC 410 L - Son2	RC 410 R - Son2	+ 189,-

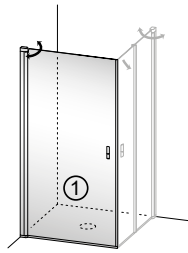
Draufsicht Einbausituation:

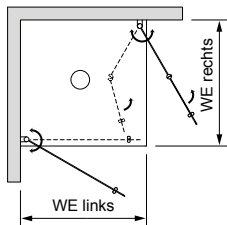

Standard:

Profile Eloxal G71 silber, glanz  
Beschlüge und  
Abdeckungen C74 chrom, hochglanz  
Türgriff mit Anschlagpuffer  
Echtglas ET2 glatt, hell - 6 mm  
mit Reichel Top Clean  
Glashöhe 2000 mm

Türöffnung:

Nach innen und außen

Türverschluss:

PVC-Magnetdichtungen am Glas

**Farben**

- Profile: silber, matt; Beschlüge und Abdeckungen: chrom, satin **E71** ohne Aufpreis
- Profile: silber, glanz; Beschlüge und Abdeckungen: chrom, hochglanz **G71** Standard

**Echtglasvarianten (ESG) mit Glasveredelung Reichel Top Clean - RTC**

- glatt, hell **ET2** Standard
- Klaris Plus, hell (Glasveredelung integriert - kein RTC) **KP1** + 207,-
- Teilsatin, hell (Dekorhöhe: Mittleres Drittel) **ES5** + 204,-
- Satin-Verlauf, hell (Dekor: Mittig nach oben und unten regressiv auslaufend) **ES9** + 270,-
- Satin, hell **ES8** + 270,-
- Dekor „Marmor“ außen, mattweiß (max. Größe je Scheibe 1600 x 2100 mm) **EM6** + 204,-
- Dekor „Elements“ außen, mattweiß (max. Größe je Scheibe 1600 x 2400 mm) **EE7** + 204,-
- Chinchilla, hell **CT4** + 204,-
- Carré, hell **CW9** + 204,-
- Weitere Glasvarianten und -dekore auf Anfrage (siehe Seite 286)

**Schrägen und Ausschnitte (Aufpreis auf Sondermaßpreise)**

- Je Scheibenschrägschnitt **SOND** + 242,-
- Je Ausschnitt **SOND** + 242,-

**Türverschluss**

- PVC-Magnetdichtungen am Glas



Standard

- Alu-Magnetdichtungen am Glas (Preis für kompletten Eckestieg)



**RC AM 10 - E71** + 122,-  
**RC AM 10 - G71** + 122,-

**Zubehör ab Seite 210**

**Bestellbeispiel:**

Artikelnummer	Profilfarbe	Glas- variante	Glas- veredelung
<b>RC 410 L - 1000</b>	<b>G71</b>	<b>ET2</b>	<b>RTC</b>
<b>RC 421 R - 1200</b>	<b>G71</b>	<b>ET2</b>	<b>RTC</b>

- Preise in EUR, zzgl. MwSt.
- Maßangaben in Millimeter (mm)
- Alle Maßangaben unterliegen einer Toleranz von  $\pm 2$  mm
- Technische Änderungen vorbehalten. Für Irrtümer und Druckfehler übernehmen wir keine Haftung

# Compact \_ RC

## Badewannenaufsatz, Höhe 1500 mm

Badewannenaufsatz RC 810, RC 820	WM Wannenmaß	PB Produktbreite	FT Falltiefe	Artikelnummer		Preis Eloxal G71 silber, glanz ET2 glatt, hell - RTC Höhe 1500 mm
				links	rechts	
<b>Spritzschutz 1-teilig</b>	700	677 - 697	648	RC 810 L - 700	RC 810 R - 700	782,-
	750	727 - 747	698	RC 810 L - 750	RC 810 R - 750	
	800	777 - 797	748	RC 810 L - 800	RC 810 R - 800	



Abb. RC 810 L

Schwenkbereich:  
Nach innen und außen

**Sondermaße - Bitte Aufmaß beifügen!** (Aufpreis auf nächstliegende Normbreite)

	500 - 1000	Höhe 1500	RC 810 L - Son1	RC 810 R - Son1	+ 141,-
		Höhe bis 1700	RC 810 L - Son2	RC 810 R - Son2	+ 189,-

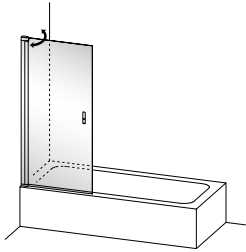
Draufsicht Einbausituation:

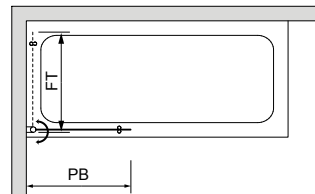

### Spritzschutz 2-teilig

700	1215 - 1235	647	RC 820 L - 700	RC 820 R - 700	1.241,-
750	1265 - 1285	697	RC 820 L - 750	RC 820 R - 750	
800	1315 - 1335	747	RC 820 L - 800	RC 820 R - 800	



Abb. RC 820 L

Drehbereich der gefalteten Segmente:  
Nach innen und außen

**Sondermaße - Bitte Aufmaß beifügen!** (Aufpreis auf nächstliegende Normbreite)

	500 - 1400	Höhe 1500	RC 820 L - Son1	RC 820 R - Son1	+ 141,-
		Höhe bis 1700	RC 820 L - Son2	RC 820 R - Son2	+ 163,-

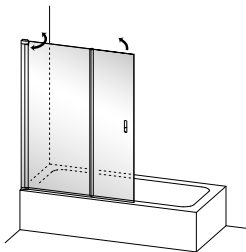
Draufsicht Einbausituation:

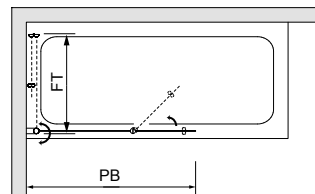

### Standard:

Profile Eloxal G71 silber, glanz  
Beschlüge und  
Abdeckungen C74 chrom, hochglanz  
Türgriff mit Anschlagpuffer  
Vordere senkrechte Glaskante poliert  
(ohne Dichtung)  
Echtglas ET2 glatt, hell - 6 mm  
mit Reichel Top Clean  
Glashöhe 1500 mm

### Farben

- Profile: silber, matt; Beschlüge und Abdeckungen: chrom, satin
- Profile: silber, glanz; Beschlüge und Abdeckungen: chrom, hochglanz

**E71** ohne Aufpreis  
**G71** Standard

### Echtglasvarianten (ESG) mit Glasveredelung Reichel Top Clean - RTC

- glatt, hell
- Klaris Plus, hell (Glasveredelung integriert - kein RTC)
- Teilsatin, hell (Dekorhöhe: Mittleres Drittel)
- Satin-Verlauf, hell (Dekor: Mittig nach oben und unten regressiv auslaufend)
- Satin, hell
- Dekor „Marmoraria“ außen, mattweiß (max. Größe je Scheibe 1600 x 2100 mm)
- Dekor „Elements“ außen, mattweiß (max. Größe je Scheibe 1600 x 2400 mm)
- Chinchilla, hell
- Carré, hell
- Weitere Glasvarianten und -dekore auf Anfrage (siehe Seite 286)

**ET2** Standard  
**KP1** + 196,-  
**ES5** + 176,-  
**ES9** + 255,-  
**ES8** + 255,-  
**EM6** + 176,-  
**EE7** + 176,-  
**CT4** + 176,-  
**CW9** + 176,-

### Schrägen und Ausschnitte (Aufpreis auf Sondermaßpreise)

- Je Scheibenschrägschnitt
- Je Ausschnitt

**SOND** + 242,-  
**SOND** + 242,-

### Zubehör (mehr ab Seite 210)

- Glaskanten-Schutzprofil**  
für die vordere senkrechte  
Glaskante des Festteils.



**RC KS 40 - E71** + 61,-  
**RC KS 40 - G71** + 61,-

### Bestellbeispiel:

Artikelnummer	Profilfarbe	Glas- variante	Glas- veredelung
<b>RC 810 L - 800</b>	<b>G71</b>	<b>ET2</b>	<b>RTC</b>

- Preise in EUR, zzgl. MwSt.
- Maßangaben in Millimeter (mm)
- Alle Maßangaben unterliegen einer Toleranz von  $\pm 2$  mm
- Technische Änderungen vorbehalten. Für Irrtümer und Druckfehler übernehmen wir keine Haftung

# Compact \_ RC

## Badewannenaufsatz, Höhe 1500 mm

Badewannenaufsatz RC 830	PB Produktbreite	Segmentbreite			FT Falttiefe	Artikelnummer		Preis Eloxal G71 silber, glanz ET2 glatt, hell - RTC Höhe 1500 mm
		①	②	③		links	rechts	
<b>Spritzschutz 3-teilig</b>	1390 - 1410	467	447	427	491	RC 830 L - 1400	RC 830 R - 1400	1.639,-
<b>Sondermaße - Bitte Aufmaß beifügen! (Aufpreis auf nächstliegende Normbreite)</b>								
	1000 - 1410	Höhe 1500				RC 830 L - Son1	RC 830 R - Son1	+ 141,-
	1000 - 1410	Höhe bis 1700				RC 830 L - Son2	RC 830 R - Son2	+ 263,-



Abb. RC 830 L

- Drehbereich der gefalteten Segmente:
- nach innen 90°
  - nach außen 70°

Draufsicht Einbausituation:

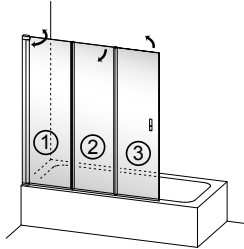
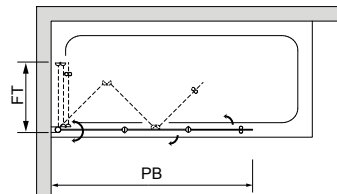

### Standard:

Profile Eloxal G71 silber, glanz  
 Beschläge und Abdeckungen C74 chrom, hochglanz-  
 Türgriff mit Anschlagpuffer  
 Vordere senkrechte Glaskante poliert  
 (ohne Dichtung)  
 Echtglas ET2 glatt, hell - 6 mm  
 mit Reichel Top Clean  
 Glashöhe 1500 mm

### Farben

- Profile: silber, matt; Beschläge und Abdeckungen: chrom, satin
- Profile: silber, glanz; Beschläge und Abdeckungen: chrom, hochglanz

**E71** ohne Aufpreis  
**G71** Standard

### Echtglasvarianten (ESG) mit Glasveredelung Reichel Top Clean - RTC

- glatt, hell
- Klaris Plus, hell (Glasveredelung integriert - kein RTC)
- Teilsatin, hell (Dekorhöhe: Mittleres Drittel)
- Satin-Verlauf, hell (Dekor: Mittig nach oben und unten regressiv auslaufend)
- Satin, hell
- Dekor „Marmor“ außen, mattweiß (max. Größe je Scheibe 1600 x 2100 mm)
- Dekor „Elements“ außen, mattweiß (max. Größe je Scheibe 1600 x 2400 mm)
- Chinchilla, hell
- Carré, hell
- Weitere Glasvarianten und -dekore auf Anfrage (siehe Seite 286)

**ET2** Standard  
**KP1** + 207,-  
**ES5** + 204,-  
**ES9** + 270,-  
**ES8** + 270,-  
**EM6** + 204,-  
**EE7** + 204,-  
**CT4** + 204,-  
**CW9** + 204,-

### Schrägen und Ausschnitte (Aufpreis auf Sondermaßpreise)

- Je Scheibenschrägschnitt
- Je Ausschnitt

**SOND** + 242,-  
**SOND** + 242,-

### Zubehör (siehe Seite 210)

- **Glaskanten-Schutzprofil** für die vordere senkrechte Glaskante des Festteils.



**RC KS 40 - E71** + 61,-  
**RC KS 40 - G71** + 61,-

### Bestellbeispiel:

Artikelnummer	Profilfarbe	Glas- variante	Glas- veredelung
<b>RC 830 L - 1400</b>	<b>G71</b>	<b>ET2</b>	<b>RTC</b>

- Preise in EUR, zzgl. MwSt.
- Maßangaben in Millimeter (mm)
- Alle Maßangaben unterliegen einer Toleranz von ± 2 mm
- Technische Änderungen vorbehalten. Für Irrtümer und Druckfehler übernehmen wir keine Haftung

# Compact \_ RC





## Zubehör

### Zubehör Compact

Türgriff, Alu-Türverschluss, Badetuchhalter		Artikelnummer	Farbe	Aufpreis		
	<b>Türgriffpaar Soft</b> Anschlagpuffer im oberen Griffbereich Schiefergrau, RAL 7015	RC ZG 28	<b>C74</b> chrom, hochglanz <b>C70</b> chrom, satin	Standard Einzelpreis: 61,-		
	<b>Türgriff soft square</b> Einlage Anschlagpuffer (grau)	RC ZG 32	<b>C74</b> chrom, hochglanz <b>C70</b> chrom, satin	ohne Aufpreis Einzelpreis: 61,-		
	<b>Türgriff square</b> Einlage in Grifffarbe	RC ZG 30	<b>C74</b> chrom, hochglanz <b>C70</b> chrom, satin	ohne Aufpreis Einzelpreis: 61,-		
	<b>Anschlagpuffer für Türgriffe</b> square und soft square (Einlage)	RC GP 32	grau	Einzelpreis: 16,-		
	<b>Stangengriff</b> inkl. Anschlagpuffer (grau) (Nicht bei gebogenen Scheiben möglich)	RC ZG 34	<b>C74</b> chrom, hochglanz <b>C70</b> chrom, satin	+ 95,-		
	<b>Türgriff Rundknopf</b> Lieferung mit Anschlagpuffer	<i>Montage mit Anschlagpuffer:</i> 	<b>C74</b> chrom, hochglanz <b>C70</b> chrom, satin	ohne Aufpreis Einzelpreis: 39,-		
<b>+</b> 	<b>Zusätzlicher Griff am Mittel- oder Grundflügel</b>		RC FG 33	<b>C74</b> chrom, hochglanz <b>C70</b> chrom, satin	+ 86,-	
	<b>Saugnapf-Griff</b>	RC ZG 35	<b>V71</b> Edelstahl	Einzelpreis 25,-		
	<b>Türverschluss Alu-Profil mit Magnet</b>	Längen 2000 mm	Für linken Türflügel	RC AM 15 L	<b>E71</b> silber, matt <b>G71</b> silber, glanz	+ 61,-
			Für rechten Türflügel	RC AM 15 R		
		bis 2100 mm (Länge angeben)	Für linken Türflügel	RC AM 17 L		
			Für rechten Türflügel	RC AM 17 R		
	<b>Türverschluss Alu-Profile mit Magnet</b> für Doppelflügeltüren und Türflügel- Festteilverbindungen, 180°	Längen				
		2000 mm	RC AM 14	<b>E71</b> silber, matt <b>G71</b> silber, glanz	+ 122,-	
		bis 2100 mm (Länge angeben)	RC AM 16			
			<b>Türverschluss Alu-Profile mit Magnet</b> für Ecklösungen, 90°	2000 mm	RC AM 10	<b>E71</b> silber, matt <b>G71</b> silber, glanz
bis 2100 mm (Länge angeben)	RC AM 11					
	<b>Türverschluss Alu-Profile mit Magnet</b> für Fünfecklösungen, 135°	2000 mm	RC AM 18	<b>E71</b> silber, matt <b>G71</b> silber, glanz	+ 122,-	
		bis 2100 mm (Länge angeben)	RC AM 19			
	<b>Glaskanten-Schutzprofil</b> für die vordere senkrechte Glaskante	1500 mm	RC KS 40	<b>E71</b> silber, matt <b>G71</b> silber, glanz	+ 61,-	
		2000 mm	RC KS 42			
		bis 2100 mm (Länge angeben)	RC KS 44			
	<b>Badetuchhalter</b> für Seitenwände, innen glasbündig. Montagehöhe 500 mm ab Oberkante Glasscheibe. Andere Höhe ohne Aufpreis möglich. Muss mit Seitenwand bestellt werden - nicht nachrüstbar.	RC ZB 19		<b>E71</b> silber, matt <b>G71</b> silber, glanz	+ 148,-	
				<b>C74</b> chrom, hochglanz	+ 194,-	

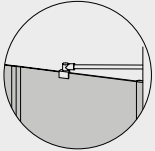
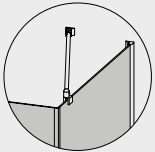
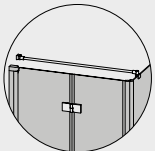
- Preise in EUR, zzgl. MwSt.
- Maßangaben in Millimeter (mm)
- Alle Maßangaben unterliegen einer Toleranz von  $\pm 2$  mm
- Technische Änderungen vorbehalten. Für Irrtümer und Druckfehler übernehmen wir keine Haftung

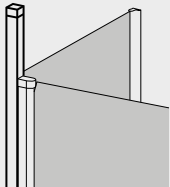
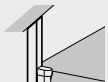
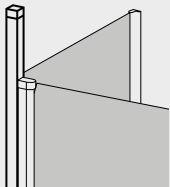
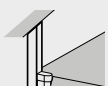
### Zubehör Compact

Stabilisatoren		Artikelnummer	Farbe	Einzelpreis	
	<b>Festteilkonsole</b> Zur Aussteifung von Festteilen (Länge kann bauseits gekürzt werden)	<b>Längen</b>			
		Länge 350 mm. Verwendbar für Festteibreite 150 - 350 mm	RC ZK 15	<b>C74</b> chrom, hochglanz <b>C70</b> chrom, satin	114,-
		Länge 600 mm. Verwendbar für Festteibreite 350 - 600 mm	RC ZK 16	<b>C74</b> chrom, hochglanz <b>C70</b> chrom, satin	128,-
	<b>Wandkonsole, Länge 1000 mm</b> Zur Aussteifung von Seitenwänden bis Breite 1000 mm (Länge kann bauseits gekürzt werden)	RC ZK 17	<b>C74</b> chrom, hochglanz <b>C70</b> chrom, satin	159,-	
	<b>Querkonsole, Länge 1200 mm</b> Zur Aussteifung von Seitenwänden (Länge kann bauseits gekürzt werden)	RC ZQ 18	<b>C74</b> chrom, hochglanz <b>C70</b> chrom, satin	168,-	
Deckenstütze		Artikelnummer	Farbe	Einzelpreis	
	<b>Deckenkonsole</b> Zur Montage auf Glaskanten ohne Glasbearbeitung Länge 600 mm, kürzbar	RC DK 60	<b>C74</b> chrom, hochglanz <b>C70</b> chrom, matt <b>C84</b> schwarz, matt	220,-	
	<b>Deckenstütze durchgehend</b> für Tür- Seitenwandverbindung in 90° oder 180° (Höhe max. 3000 mm - Bitte gewünschte Höhe angeben)	RC ZD 21	<b>E71</b> silber, matt <b>G71</b> silber, glanz	322,-	
			<b>Anschluss an Dachschräge</b>	RC ZD Sond	<b>E71</b> silber, matt <b>G71</b> silber, glanz
	<b>Deckenstütze 38/48</b> für Tür- Seitenwandverbindung in 90° oder 180° (Höhe max. 3000 mm - Bitte gewünschte Höhe angeben)	RC ZD 31	<b>E71</b> silber, matt <b>G71</b> silber, glanz	322,-	
			<b>Anschluss an Dachschräge</b>	RC ZD 31 Sond	<b>E71</b> silber, matt <b>G71</b> silber, glanz
Verbreiterungsprofile		Artikelnummer	Farbe	Einzelpreis	
	<b>Verbreiterungsprofil für Türen</b> (20 mm je Profil)	<b>Längen</b>			
		1500 mm	RC ZP 10	<b>E71</b> silber, matt <b>G71</b> silber, glanz	79,-
		2000 mm	RC ZP 16		
	bis 2100 mm (Länge angeben)	RC ZP 18	<b>E71</b> silber, matt <b>G71</b> silber, glanz	101,-	
	<b>Verbreiterungsprofil für Seitenwände</b> (12,5 mm je Profil)	1500 mm	RC ZP 20	<b>E71</b> silber, matt <b>G71</b> silber, glanz	79,-
		2000 mm	RC ZP 26		
		bis 2100 mm (Länge angeben)	RC ZP 28	<b>E71</b> silber, matt <b>G71</b> silber, glanz	101,-

- Preise in EUR, zzgl. MwSt.
- Maßangaben in Millimeter (mm)
- Alle Maßangaben unterliegen einer Toleranz von ± 2 mm
- Technische Änderungen vorbehalten. Für Irrtümer und Druckfehler übernehmen wir keine Haftung

# Compact \_ RC

## Zubehör

### Zubehör Compact

	<b>Verbreiterungsprofil Rohr 50/50</b> (inkl. Bearbeitung)	1500 mm	RC ZP 50	<b>E71</b> silber, matt <b>G71</b> silber, glanz	138,-
		2000 mm	RC ZP 56		
		bis 2100 mm (Länge angeben)	RC ZP 58		
	<b>Verbreiterungsprofil Rohr 38/48</b> (inkl. Bearbeitung)	1500 mm	RP ZP 60	<b>E71</b> silber, matt <b>G71</b> silber, glanz	138,-
		2000 mm	RP ZP 66		
		bis 2100 mm (Länge angeben)	RP ZP 68		

Ersatzdichtungen			Artikelnummer	Einzelpreis	
	<b>PVC-Magnetdichtungen 45°</b>	Längen	Seite	74,-	
		2000 mm	1 Paar		RC EM 10
bis 2100 mm (Länge angeben)	RC EM 11				
	<b>PVC-Magnetdichtungen 90°</b>	Längen	Seite	74,-	
		2000 mm	1 Paar		RC EM 14
bis 2100 mm (Länge angeben)	RC EM 16				
	<b>PVC-Magnetdichtung 90°</b>	Längen	Seite	47,-	
		2000 mm	1 Stück (L & R verwendbar)		RC EM 15
bis 2100 mm (Länge angeben)	RC EM 17				
	<b>PVC-Magnetdichtungen 135°</b>	Längen	Seite	74,-	
		2000 mm	1 Paar		RC EM 18
bis 2100 mm (Länge angeben)	RC EM 19				
	<b>Wasser-Abweisdichtung senkrecht</b>	Längen	Seite	47,-	
		2000 mm	links		RC AL 21
		bis 2100 mm (Länge angeben)			RC AL 22
		2000 mm	rechts		RC AR 21
bis 2100 mm (Länge angeben)	RC AR 22				

Ersatzdichtungen einteilig			Artikelnummer	Einzelpreis
	<b>Wasser-Abweisdichtung waagrecht, gerade</b> Dichtungsset für gerade Türflügel, Dichtung <b>einteilig</b> , kann bauseits angepasst werden. Für RC 410	Längen	Seite	45,-
		1200 mm	links	
rechts	RC AR 110			
	<b>Wasser-Abweisdichtung waagrecht, gerade</b> Dichtungsset für gerade Türflügel, Dichtung <b>einteilig</b> , kann bauseits angepasst werden. Für RC 415	Längen	Seite	45,-
		1500 mm	links	
rechts	RC AR 112			
	<b>Wasser-Abweisdichtung waagrecht, gerade</b> Dichtungsset für gerade Türflügel, Dichtung <b>einteilig</b> , kann bauseits angepasst werden. Für RC 810	Längen	Seite	45,-
		1000 mm	links	
rechts	RC AR 111			

Ersatzdichtungen zweigeteilt			Artikelnummer	Einzelpreis
	<b>Wasser-Abweisdichtung waagrecht, gerade</b> Dichtungsset für gerade Türflügel, Dichtung <b>zweigeteilt</b> , kann bauseits angepasst werden. Für RC 141	Längen	Seite	52,-
		1500 mm	links	
rechts	RC AR 210			
	<b>Wasser-Abweisdichtung waagrecht, gerade</b> Dichtungsset für gerade Türflügel, Dichtung <b>zweigeteilt</b> , kann bauseits angepasst werden. Für RC 171 / RC 161 / RC 231 / RC 241	Längen	Seite	52,-
		1500 mm	links	
rechts	RC AR 211			
	<b>Wasser-Abweisdichtung waagrecht, gerade</b> Dichtungsset für gerade Türflügel, Dichtung <b>zweigeteilt</b> , kann bauseits angepasst werden. Für RC 425 / RC 820	Längen	Seite	52,-
		1500 mm	links	
rechts	RC AR 212			

- Preise in EUR, zzgl. MwSt.
- Maßangaben in Millimeter (mm)
- Alle Maßangaben unterliegen einer Toleranz von  $\pm 2$  mm
- Technische Änderungen vorbehalten. Für Irrtümer und Druckfehler übernehmen wir keine Haftung

### Zubehör Compact

	<b>Wasser-Abweisdichtung waagrecht, gerade</b> Dichtungsset für gerade Türflügel, Dichtung <b>zweiteilig</b> , kann bauseits angepasst werden. Für RC 421	1500 mm	links	RC AL 213	52,-
			rechts	RC AR 213	

Ersatzdichtungen dreigeteilt				Artikelnummer	Einzelpreis
------------------------------	--	--	--	---------------	-------------

	<b>Wasser-Abweisdichtung waagrecht, gerade</b> Dichtungsset für gerade Türflügel, Dichtung <b>dreigeteilt</b> , kann bauseits angepasst werden. Für RC 190 <th rowspan="2">Längen</th> <th colspan="2">Seite</th> <th rowspan="2">Einzelpreis</th>	Längen	Seite		Einzelpreis
			links	rechts	
		1500 mm	links	RC AL 310	55,-
			rechts	RC AR 310	
	<b>Wasser-Abweisdichtung waagrecht, gerade</b> Dichtungsset für gerade Türflügel, Dichtung <b>dreigeteilt</b> , kann bauseits angepasst werden. Für RC 830	1500 mm	links	RC AL 311	55,-
			rechts	RC AR 311	
	<b>Wasser-Abweisdichtung waagrecht, gerade</b> Dichtungsset für gerade Türflügel, Dichtung <b>dreigeteilt</b> , kann bauseits angepasst werden. Für RC 180/RC 430	1500 mm	links	RC AL 312	55,-
			rechts	RC AR 312	

Ersatzdichtungen gebogen				Artikelnummer	Einzelpreis
--------------------------	--	--	--	---------------	-------------



	<b>Wasser-Abweisdichtung waagrecht, 45°</b> Dichtungsset für gebogene Türflügel, Dichtung <b>zweiteilig</b> , kann bauseits angepasst werden. Für RC 341 <th rowspan="2">Längen</th> <th colspan="2">Seite</th> <th rowspan="2">Einzelpreis</th>	Längen	Seite		Einzelpreis
			links	rechts	
		1500 mm	links	RC AL 445	55,-
			rechts	RC AR 445	
	<b>Wasser-Abweisdichtung waagrecht, 90°</b> Dichtungsset für gebogene Türflügel, Dichtung <b>zweiteilig</b> , kann bauseits angepasst werden. Für RC 380	1500 mm	links	RC AL 490	61,-
			rechts	RC AR 490	

Ersatzdichtungen waagrecht				Einzelpreis
----------------------------	--	--	--	-------------

	<b>Ersatzdichtung lange Abweislippe 30 mm</b> Dichtungsset für alle Türflügel Bitte mit Kennung „S“ bei Bestellung angeben Beispiel RC AR 212 S		RC AR 212 S	Preisgleich mit 21 mm Dichtungen
---	--	--	-------------	----------------------------------

Bitte bei Bestellung von Dichtungen Artikelnummer oder Belegnummer des betreffenden Auftrags angeben.

Schwallprofile		Artikelnummer	Farbe	Einzelpreis
----------------	--	---------------	-------	-------------

	<b>Schwallprofil mit Endstücken, gerade</b> Länge 1500 mm, kann bauseits angepasst werden. Bitte Modellnummer angeben.	Anzahl			
		1 Stück	RC SP 22	<b>E71</b> silber, matt <b>G71</b> silber, glanz	49,-
	<b>Schwallprofil mit Endstücken, für Nischentür zweiflügelig</b> Länge 2400 mm, kann bauseits angepasst werden. Bitte Modellnummer angeben.	1 Stück	RC SP 24	<b>E71</b> silber, matt <b>G71</b> silber, glanz	78,-
	<b>Schwallprofil mit Endstücken, gerade für EckEinstieg</b> Länge 1500 mm, kann bauseits angepasst werden. Bitte Modellnummer angeben.	1 Stück	RC SP 42	<b>E71</b> silber, matt <b>G71</b> silber, glanz	90,-
	<b>Schwallprofil mit Endstücken, 90° gebogen</b> Für RC 341 (Viertelkreis 2-flügelig) Bitte Radius angeben.	1 Stück	RC SP 92	<b>E71</b> silber, matt <b>G71</b> silber, glanz	78,-
	<b>Schwallprofil mit Endstücken, 180° gebogen</b> Für RC 381 (Halbkreis 2-flügelig) Bitte Radius angeben.	1 Stück	RC SP 180	<b>E71</b> silber, matt <b>G71</b> silber, glanz	106,-
	<b>Schwallprofil mit Endstücken, gerade für U-Kabine</b> Länge 1500 mm, kann bauseits angepasst werden. Bitte Modellnummer angeben.	1 Stück	RC SP 48	<b>E71</b> silber, matt <b>G71</b> silber, glanz	106,-

- Preise in EUR, zzgl. MwSt.
- Maßangaben in Millimeter (mm)
- Alle Maßangaben unterliegen einer Toleranz von ± 2 mm
- Technische Änderungen vorbehalten. Für Irrtümer und Druckfehler übernehmen wir keine Haftung

# Compact \_ RC

## Zubehör

### Zubehör Compact

Sonderanschlüsse		Artikelnummer	Farbe	Einzelpreis	
<p>1 <b>Schräger</b> Wandanschluss von 45°/90° abweichend</p> <p>2 <b>Tür-Seiten</b> wandanschluss von 45°/90° abweichend</p> <p>3 <b>Gerader</b> Sonderanschluss z. B. Mauerecke neben Wannenrand</p>	<p>Bitte Aufmaß beifügen</p>	Sond	<p><b>E71</b> silber, matt</p> <p><b>G71</b> silber, glanz</p>	230,-	
	<p><b>Profil mit Ausschnitt</b> zum Beispiel wegen Bordüren</p>	Sond	<p><b>E71</b> silber, matt</p> <p><b>G71</b> silber, glanz</p>	207,-	
	<p><b>Profil für Schrägschnitt</b> zum Beispiel bei extrem schiefer Wand oder Wanne</p>	Sond	<p><b>E71</b> silber, matt</p> <p><b>G71</b> silber, glanz</p>	242,-	
<p><b>Sonderanschluss Profil, 50 x 50 mm - ohne Bearbeitung!</b> (Nicht in C74 chrom, hochglanz lieferbar)</p>	<p><b>Längen</b></p> <p>2000 mm RC ZP 86</p> <p>bis 2200 mm RC ZP 88</p>		<p><b>E71</b> silber, matt</p> <p><b>G71</b> silber, glanz</p>	98,-	
<p><b>Sonderanschluss Profil, 38 x 48 mm - ohne Bearbeitung!</b> (Nicht in C74 chrom, hochglanz lieferbar)</p>	<p>2000 mm RC ZP 96</p> <p>bis 2200 mm RC ZP 98</p>		<p><b>E71</b> silber, matt</p> <p><b>G71</b> silber, glanz</p>	98,-	
Sonderlösung für Ecktürseite 2-teilig (RC 420 / RC 421)		Artikelnummer	Farbe	Einzelpreis	
<p><b>Option: Wandsegment feststehend,</b> mit Seitenwandkonsole (Griffsegment ohne Hebe-Senktechnik)</p>	<p><b>Faltachse innen</b> (nur an einer Türseite möglich)</p>	Sond	<p><b>E71</b> silber, matt</p> <p><b>G71</b> silber, glanz</p>	194,-	
	<p><b>Faltachse außen</b> (für beide Türseiten lieferbar)</p>	Sond			
Anschlagprofile		Artikelnummer	Farbe	Einzelpreis	
<p><b>Pendel-Wandanschlussprofil</b> Zum Wandanschluss von Türflügeln im 90° Winkel zur Wand. Schließpunkt +/- 5 Grad Breitenverstellung +/- 10 mm</p>	<p><b>Längen</b></p> <p>1500 mm</p>		links RC PL 15	<p><b>E71</b> silber, matt</p> <p><b>G71</b> silber, glanz</p>	224,-
			rechts RC PR 15		
			links RC PL 20	<p><b>E71</b> silber, matt</p> <p><b>G71</b> silber, glanz</p>	242,-
			rechts RC PR 20		
			links RC PL 21	<p><b>E71</b> silber, matt</p> <p><b>G71</b> silber, glanz</p>	282,-
			rechts RC PR 21		
<p><b>Magnet-Pendelanschlagprofil verstellbar</b> Für Pendelfalt- und Pendeltüren in Nische Breitenverstellung +/- 7,5 mm</p>	<p>2000 mm</p>		links RC ML 20	<p><b>E71</b> silber, matt</p> <p><b>G71</b> silber, glanz</p>	173,-
			rechts RC MR 20		
			links RC ML 21	<p><b>E71</b> silber, matt</p> <p><b>G71</b> silber, glanz</p>	213,-
			rechts RC MR 21		
			links RC NL 20	<p><b>E71</b> silber, matt</p> <p><b>G71</b> silber, glanz</p>	138,-
			rechts RC NR 20		
<p><b>Magnet-Pendelanschlagprofil nicht verstellbar</b> Für Pendelfalt- und Pendeltüren in Nische.</p>	<p>2000 mm</p>		links RC NL 20	<p><b>E71</b> silber, matt</p> <p><b>G71</b> silber, glanz</p>	138,-
			rechts RC NR 20		
			links RC NL 21	<p><b>E71</b> silber, matt</p> <p><b>G71</b> silber, glanz</p>	173,-
			rechts RC NR 21		

- Preise in EUR, zzgl. MwSt.
- Maßangaben in Millimeter (mm)
- Alle Maßangaben unterliegen einer Toleranz von  $\pm 2$  mm
- Technische Änderungen vorbehalten. Für Irrtümer und Druckfehler übernehmen wir keine Haftung

### Zubehör Compact

	<b>Wandanschlussprofil; fest</b> Zum Wandanschluss von Seitenwänden und Festteilen im 90° Winkel zur Wand. Breitenverstellung +/- 7,5 mm	2000 mm	links	RC WL 20	<b>E71</b> silber, matt <b>G71</b> silber, glanz	109,-	
				rechts	RC WR 20		
		bis 2100 (Länge angeben)	links	RC WL 21	<b>E71</b> silber, matt <b>G71</b> silber, glanz	132,-	
			rechts	RC WR 21			

Reinigungs- und Pflegemittel					Artikelnummer	Einzelpreis
------------------------------	--	--	--	--	---------------	-------------

		Anzahl			
	<b>Sanitärreiniger SR 160</b> Für eine effektive und regelmäßige Reinigung von Schmutz und Kalk auf allen RTC-veredelten und unbeschichteten Oberflächen. Inhalt 500 ml. Nicht geeignet für säureempfindliche Oberflächen.		SR 160 VE	74,-	
	<b>Sanitärreiniger plus „NewGeneration“ PR 163</b> Zur funktionserhaltenden Pflege und Reinigung der mit RTC-veredelten Oberflächen. Inhalt 500 ml. Nicht geeignet für säureempfindliche Oberflächen.	1 Verpackungseinheit (6 Flaschen)	PR 163 VE	117,-	
	<b>Kalkreiniger KR 166</b> Kalkreiniger mit überzeugender kalk- und schmutzlösender Reinigungseigenschaft. Zur Reinigung von stark verschmutzten oder verkalkten Oberflächen. Inhalt 500 ml. Nicht geeignet für säureempfindliche Oberflächen.		KR 166 VE	86,-	
	<b>Duschabzieher „Reichel-Cleanline 360“ mit drehbarem Wischerkopf und Faltgriff DA 360</b> Hochwertiger Duschwischer aus Composite-Kunststoff. Mit drehbarem Wischerkopf und klappbarem Griff. Wischer lässt sich sowohl eingeklappt wie ausgeklappt verwenden, dadurch sind auch schwer zu erreichende Stellen problemlos von Wasserrückständen zu reinigen. Die Profi-Wischerlippe entfernt Wassertropfen gründlich und streifenfrei. Integrierter Haken zum Anhängen an die Glaskante. Farbe weiß/lichtgrau	1 Stück	DA 360	41,-	
		1 Verpackungseinheit (10 Wischer)	DA 360 VE	373,-	
	<b>Duschabzieher „Design by Stine Berglund“ mit drehbarem Wischerkopf</b> Hochwertiger Duschwischer aus Composite-Kunststoff und mit drehbarem Wischerkopf. Integrierter Haken zum Anhängen an die Glaskante. Die Profi-Wischerlippe entfernt Wassertropfen gründlich und streifenfrei. Farbe weiß/chrom	1 Stück	DA SBW	32,-	
		1 Verpackungseinheit (10 Wischer)	DA SBW VE	290,-	
	<b>Ersatzlippe für Duschabzieher „Reichel Cleanline 360“</b> Profi Wasser-Abziehlippe für Reichel Cleanline 360 und „Design by Stine Berglund“ Duschabzieher. Materialhärte „soft“ für gründliche und streifenfreie Entfernung von Wassertropfen auf allen glatten Oberflächen.	<b>Farbe</b>			
		schwarz	1 Stück	DA ELS	9,-
			1 Verpackungseinheit (10 Ersatzlippen)	DA ELS VE	83,-
		transparent	1 Stück	DA ELTR	9,-
1 Verpackungseinheit (10 Ersatzlippen)	DA ELTR VE		83,-		

Bei Extralieferung von Einzelteilen: Preise zuzüglich Verpackung und Versand.

- Preise in EUR, zzgl. MwSt.
- Maßangaben in Millimeter (mm)
- Alle Maßangaben unterliegen einer Toleranz von ± 2 mm
- Technische Änderungen vorbehalten. Für Irrtümer und Druckfehler übernehmen wir keine Haftung

# Trento



**GLASDUSCHEN**  
Serie TRENTO

---

## Serienmerkmale

### ***Trento \_ ST***

---

Echtglas-Pendeltüren und Seitenwände, mit Profil zur Wandbefestigung.

Geeignet für den barrierefreien Duschbereich oder zur Montage auf Wanne.

- Standardhöhe 2000 mm
- Türflügel öffnen nach innen und außen
- Durchgängige Profile zur Wandbefestigung
- Bewährte Pendeltüren und Seitenwände mit großen Glasflächen für einfache Reinigung
- Modernes, zeitloses Design
- Einscheiben-Sicherheitsglas ESG, 6 mm Türflügelscheiben, 6 mm Seitenwandscheiben inkl. Reichel Top-Clean RTC Glasbeschichtung
- Magnetdichtung im Verschlussbereich
- Pflegeleichter Rundknopf
- Aussteifungs-Konsolen in Länge kürzbar, im Winkel zur Wand variabel
- Hoher Vorfertigungsgrad für schnelle und exakte Montage
- Sonderlösungen möglich

### ***Pendel-Wandanschluss***

---

- Durchgängiges, stabiles Pendel-Wandanschlussprofil aus Aluminium
- Breitenverstellung bis 20 mm im Profil
- Hebe-Senktechnik mit Zwischenraasterung, für einfaches Öffnen und Schließen
- Glatte, eloxierte Flächen für leichte Reinigung
- Exakte Schließpunktjustierung und Ausrichtung zur Fliesenfuge oder Wannensrand möglich



## Wannenmontage

### Draufsicht



Abb. ST 16 L mit ST 62 R

Auf den Modellseiten der Preisliste gibt es separate Tabellen für **Wannenmontage** und **Bodenmontage**.

#### Wannenmontage

Die Abtrennung wird **auf die Duschwanne** gesetzt und um das, in der Montagezeichnung angegebene Maß (a) vom Wannenrand nach innen montiert.

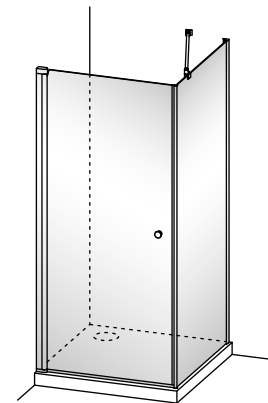
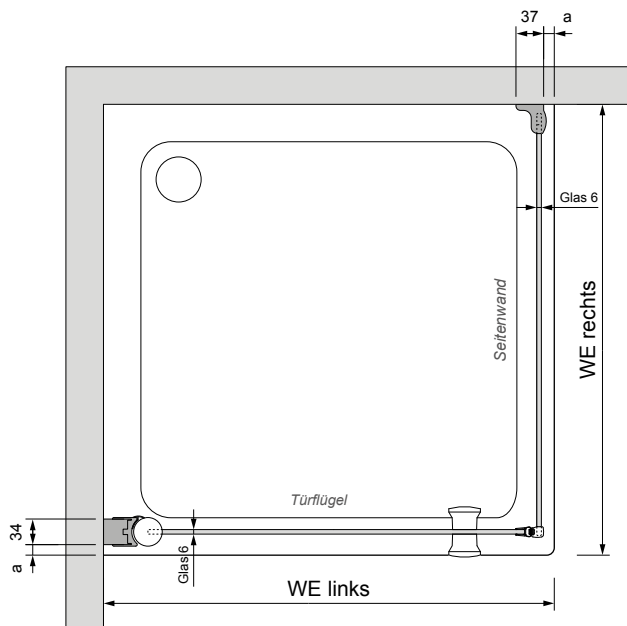
#### Wanneneinbaumaß WE

Bei allen Ecklösungen:

WE = Maß von Wand bis gegenüberliegende Wannenkante

Bei Nischenlösungen:

WE = Maß von Wand bis Wand

#### Norm- und Sondergrößen

Der Maßbereich für eine Abtrennung in Normbreite ist in der Preislistenspalte „Wanneneinbaumaß WE“ fixiert. Davon abweichendes WE erfordert eine Sondermaßanfertigung. Der fällige Aufpreis ist in der darunter befindlichen Sondermaßspalte ersichtlich.

Der Bestellung einer Sondermaßanfertigung ist grundsätzlich eine genaue Aufmaßskizze beizufügen.

Das Differenzmaß von WE min. zu WE max. gibt Auskunft über den Breitenverstellbereich des Produktes.

Beispiel:

WE 880 - 900, Breitenverstellbereich = 20 mm

### Querschnitte

#### Türflügel

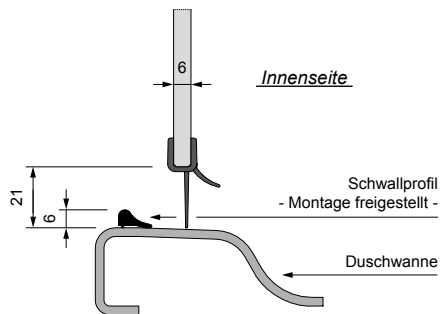

#### Seitenwand / Festteil

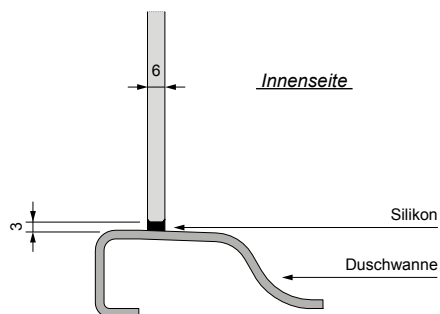

# Bodenmontage

## Draufsicht



Abb. ST 16 L - B mit ST 62 R - B

Auf den Modellseiten der Preisliste gibt es separate Tabellen für **Wannenmontage** und **Bodenmontage**.

### Bodenmontage

Die Abtrennung wird unmittelbar vor dem Nassbereich auf den ebenen Boden montiert. Wenn eine Fliesentrennfuge zwischen Nass- und Außenbereich existiert, werden die Innenflächen der Glasscheiben an der Außenkante der Fuge positioniert. Genaue Maßangaben dazu sind in der Montagezeichnung ersichtlich.

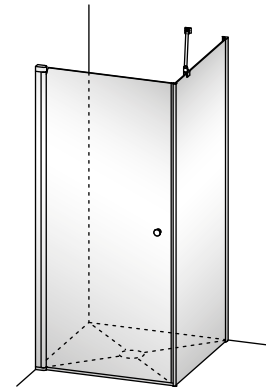
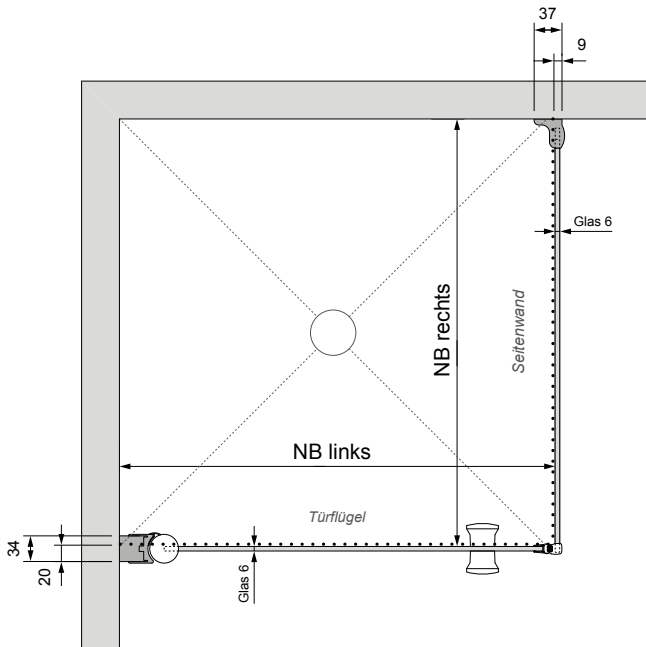
### Nassbereich NB

Bei allen Ecklösungen:

NB = Maß von Wand bis Außenkante gegenüberliegende Fliesentrennfuge bzw. Innenkante Glasscheibe

Bei Nischenlösungen:

NB/WE = Maß von Wand bis Wand

### Norm- und Sondergrößen

Der Maßbereich für eine Abtrennung in Normbreite ist in der Preislistenspalte „Nassbereich NB“ fixiert. Davon abweichender NB erfordert eine Sondermaßanfertigung. Der fällige Aufpreis ist in der darunter befindlichen Sondermaßspalte ersichtlich.

Der Bestellung einer Sondermaßanfertigung ist grundsätzlich eine genaue Aufmaßskizze beizufügen.

Das Differenzmaß von NB min. zu NB max. gibt Auskunft über den Breitenverstellbereich des Produktes.

Beispiel:

NB 885 - 905, Breitenverstellbereich = 20 mm

## Querschnitte

### Türflügel

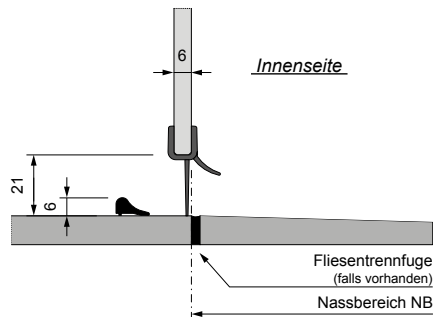

### Seitenwand / Festteil

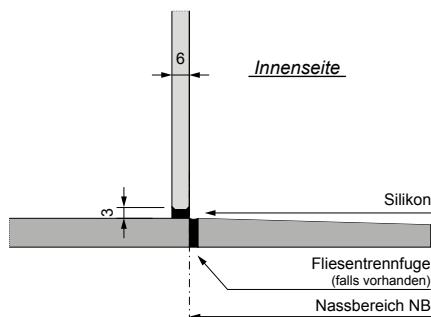

# Trento \_ ST



*Trento \_ ST*  
*Eckeinstieg ST 42*

## Modellübersicht

### Nische



ST 14  
- Schleifdichtung -  
Seite 222



ST 17  
- Magnetdichtung -  
Seite 226

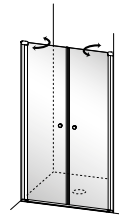

ST 22  
Seite 224

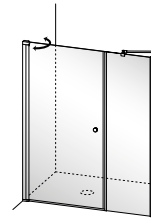

ST 43  
Seite 223



ST 82  
Seite 225

### Ecke mit Seitenwand

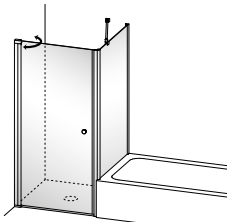

ST 17 mit ST 65  
Seite 226

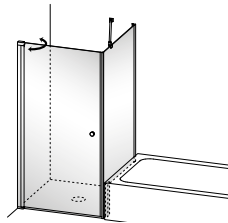

ST 18 mit ST 72  
Seite 228

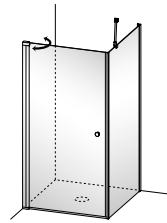

ST 16 mit ST 62  
Seite 230

### EckEinstieg

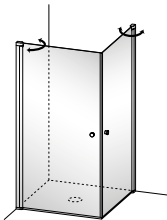

ST 42  
Seite 232

### Zubehör

Seite 233

# Trento \_ ST

## Nischenlösung, Höhe 2000 mm

Pendeltür ST 14	WM Wannenmaß/ Größe	WE Wannen- einbaumaß	EB Einstiegs- breite ~	Artikelnummer		Preis Eloxal G71 silber, glanz ET2 glatt, hell - RTC Höhe 2000 mm
				links	rechts	

### Pendeltür 1-flüglig

#### Wannen- und Bodenmontage

750	730 - 750	660	ST 14 L - 750	ST 14 R - 750	879,-
800	780 - 800	710	ST 14 L - 800	ST 14 R - 800	
850	830 - 850	760	ST 14 L - 850	ST 14 R - 850	
900	880 - 900	810	ST 14 L - 900	ST 14 R - 900	900,-
1000	980 - 1000	910	ST 14 L - 1000	ST 14 R - 1000	1.050,-

#### Sondermaße - Bitte Aufmaß beifügen! (Aufpreis auf nächstliegende Normbreite)

500 - 1200	Höhe 2000	ST 14 L - Son1	ST 14 R - Son1	+ 141,-
	Höhe bis 2100	ST 14 L - Son2	ST 14 R - Son2	+ 189,-

Bitte gewünschte Höhe angeben. Standardmäßig wird 2000 mm geliefert.  
Höhe 1900 mm ohne Aufpreis (Art. Nr. ST 10).



Abb. ST 14 L

#### Draufsicht Einbausituation

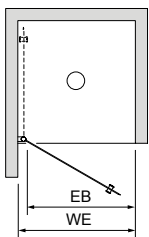

#### Standard:

Profile Eloxal G71 silber, glanz  
Beschläge und  
Abdeckungen C74 chrom, hochglanz  
Echtglas ET2 glatt, hell - 6 mm  
mit Reichel Top Clean  
Glashöhe 2000 mm

#### Türöffnung:

Nach innen und außen

#### Türverschluss:

PVC-Wasserabweisung an Tür

#### Farben

- Profile: silber, matt; Beschläge und Abdeckungen: chrom, satin
- Profile: silber, glanz; Beschläge und Abdeckungen: chrom, hochglanz
- Profile: schwarz, matt; Beschläge und Abdeckungen: schwarz, matt

<b>E71</b>	ohne Aufpreis
<b>G71</b>	Standard
<b>C84</b>	+ 104,-

#### Echtglasvarianten (ESG) mit Glasveredelung Reichel Top Clean - RTC

- glatt, hell
- Klaris Plus, hell (Glasveredelung integriert - kein RTC)
- Teilsatin, hell (Dekorhöhe: Mittleres Drittel)
- Satin-Verlauf, hell (Dekor: Mittig nach oben und unten regressiv auslaufend)
- Satin, hell
- Dekor „Marmor“ außen, mattweiß (max. Größe je Scheibe 1600 x 2100 mm)
- Dekor „Elements“ außen, mattweiß (max. Größe je Scheibe 1600 x 2400 mm)
- Chinchilla, hell
- Carré, hell
- Weitere Glasvarianten und -dekore auf Anfrage (siehe Seite 286)

<b>ET2</b>	Standard
<b>KP1</b>	+ 207,-
<b>ES5</b>	+ 204,-
<b>ES9</b>	+ 270,-
<b>ES8</b>	+ 270,-
<b>EM6</b>	+ 204,-
<b>EE7</b>	+ 204,-
<b>CT4</b>	+ 204,-
<b>CW9</b>	+ 204,-

#### Schrägen und Ausschnitte (Aufpreis auf Sondermaßpreise)

- Je Scheibenschrägschnitt
- Je Ausschnitt

<b>SOND</b>	+ 242,-
<b>SOND</b>	+ 242,-

#### Türverschluss

- PVC-Wasserabweisung am Glas.

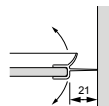

#### Zubehör ab Seite 233

#### Bestellbeispiel:

Artikelnummer	Profilfarbe	Glas- variante	Glas- veredelung
ST 14 L - 900	G71	ET2	RTC

- Preise in EUR, zzgl. MwSt.
- Maßangaben in Millimeter (mm)
- Alle Maßangaben unterliegen einer Toleranz von  $\pm 2$  mm
- Technische Änderungen vorbehalten. Für Irrtümer und Druckfehler übernehmen wir keine Haftung

Pendeltür ST 43	WM Wannenmaß/ Größe	WE Wannen- einbaumaß	EB Einstiegs- breite ~	F Festteil- breite min.	Artikelnummer		Preis Eloxal G71 silber, glanz ET2 glatt, hell - RTC Höhe 2000 mm
					links	rechts	

### Pendeltür 1-flügelig mit Festteil an Griffseite



Abb. ST 43 L

### Draufsicht Einbausituation

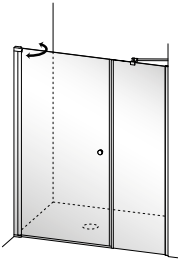
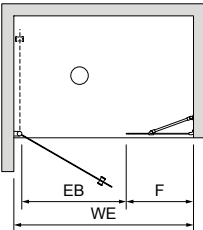

#### Standard:

Profile Eloxal G71 silber, glanz  
Beschlüge und  
Abdeckungen C74 chrom, hochglanz  
Echtglas ET2 glatt, hell - 6 mm  
mit Reichel Top Clean  
Glashöhe 2000 mm

#### Türöffnung:

Nach innen und außen

#### Türverschluss:

PVC-Magnetdichtungen

Lieferung mit Festteilkonsole  
(C74 chrom, hochglanz)

### Wannen- und Bodenmontage

1000	975 - 1010	627	285	ST 43 L - 1000	ST 43 R - 1000	1.524,-
1100	1075 - 1110	727		ST 43 L - 1100	ST 43 R - 1100	
1200	1175 - 1210	827	385	ST 43 L - 1200	ST 43 R - 1200	
1300	1275 - 1310		485	ST 43 L - 1300	ST 43 R - 1300	1.588,-
1400	1375 - 1410	927	585	ST 43 L - 1400	ST 43 R - 1400	
1500	1475 - 1510		685	ST 43 L - 1500	ST 43 R - 1500	
1600	1575 - 1610	1027	785	ST 43 L - 1600	ST 43 R - 1600	1.651,-
1700	1675 - 1710		885	ST 43 L - 1700	ST 43 R - 1700	
1800	1775 - 1810			ST 43 L - 1800	ST 43 R - 1800	
2000	1975 - 2010			ST 43 L - 2000	ST 43 R - 2000	

### Sondermaße - Bitte Aufmaß beifügen! (Aufpreis auf nächstliegende Normbreite)

900 - 2400	Höhe 2000	ST 43 L - Son1	ST 43 R - Son1	+ 141,-
	Höhe bis 2100	ST 43 L - Son2	ST 43 R - Son2	+ 263,-

Bitte gewünschte Höhe angeben. Standardmäßig wird 2000 mm geliefert.  
Höhe 1900 mm ohne Aufpreis (Art. Nr. ST 41).

### Farben

- Profile: silber, matt; Beschlüge und Abdeckungen: chrom, satin
- Profile: silber, glanz; Beschlüge und Abdeckungen: chrom, hochglanz
- Profile: schwarz, matt; Beschlüge und Abdeckungen: schwarz, matt

<b>E71</b>	ohne Aufpreis
<b>G71</b>	Standard
<b>C84</b>	+ 138,-

### Echtglasvarianten (ESG) mit Glasveredelung Reichel Top Clean - RTC

- glatt, hell
- Klaris Plus, hell (Glasveredelung integriert - kein RTC)
- Teilsatin, hell (Dekorhöhe: Mittleres Drittel)
- Satin-Verlauf, hell (Dekor: Mittig nach oben und unten regressiv auslaufend)
- Satin, hell
- Dekor „Marmor“ außen, mattweiß (max. Größe je Scheibe 1600 x 2100 mm)
- Dekor „Elements“ außen, mattweiß (max. Größe je Scheibe 1600 x 2400 mm)
- Chinchilla, hell
- Carré, hell
- Weitere Glasvarianten und -dekore auf Anfrage (siehe Seite 286)

<b>ET2</b>	Standard
<b>KP1</b>	+ 288,-
<b>ES5</b>	+ 255,-
<b>ES9</b>	+ 382,-
<b>ES8</b>	+ 382,-
<b>EM6</b>	+ 255,-
<b>EE7</b>	+ 255,-
<b>CT4</b>	+ 255,-
<b>CW9</b>	+ 255,-

### Schrägen und Ausschnitte (Aufpreis auf Sondermaßpreise)

- Je Scheibenschrägschnitt
- Je Ausschnitt

<b>SOND</b>	+ 242,-
<b>SOND</b>	+ 242,-

### Türverschluss

- PVC-Magnetdichtungen
- Alu-Magnetdichtungen

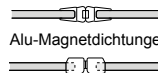

<b>ST AM 14 - G71</b>	+ 122,-
<b>ST AM 14 - C84</b>	+ 122,-
<b>ST AM 14 - E71</b>	+ 122,-

### Zubehör (mehr ab Seite 233)

- **Badetuchhalter** für Festteil, innen glasbündig.  
Montagehöhe 500 mm ab Oberkante Glasscheibe.  
Andere Höhe ohne Aufpreis möglich.  
Farbe wie Pendeltür  
Muss mit Pendeltür bestellt werden - nicht nachrüstbar.

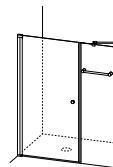

<b>ST ZB 19 - E71</b>	+ 148,-
<b>ST ZB 19 - C84</b>	+ 148,-
<b>ST ZB 19 - G71</b>	+ 148,-

### Bestellbeispiel:

Artikelnummer	Profilfarbe	Glas- variante	Glas- veredelung
<b>ST 43 L - 1200</b>	<b>G71</b>	<b>ET2</b>	<b>RTC</b>

- Preise in EUR, zzgl. MwSt.
- Maßangaben in Millimeter (mm)
- Alle Maßangaben unterliegen einer Toleranz von  $\pm 2$  mm
- Technische Änderungen vorbehalten. Für Irrtümer und Druckfehler übernehmen wir keine Haftung

# Trento \_ ST

## Nischenlösung, Höhe 2000 mm

Pendel-Faltdür ST 22	WM Wannenmaß/ Größe	WE Wanneneinbaumaß	EB Einstiegsbreite ~	Artikelnummer	Preis Eloxal G71 silber, glanz ET2 glatt, hell - RTC Höhe 2000 mm
----------------------	---------------------------	-----------------------	-------------------------	---------------	--

### Pendeltür 2-flügelig



Abb. ST 22 X



**Standard:**  
 Profile Eloxal G71 silber, glanz  
 Türgriffe C74 chrom, hochglanz  
 Echtglas ET2 glatt, hell - 6 mm  
 mit Reichel Top Clean  
 Glashöhe 2000 mm  
 Türöffnung:  
 Nach innen und außen  
 Türverschluss:  
 PVC-Magnetdichtungen

### Wannen- und Bodenmontage

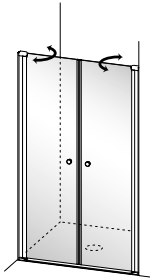
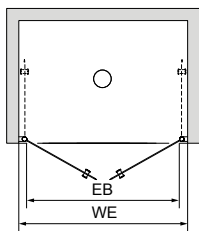
750	720 - 760	585	ST 22 X - 750	1.002,-
800	770 - 810	632	ST 22 X - 800	
850	820 - 860	682	ST 22 X - 850	
900	870 - 910	732	ST 22 X - 900	
1000	970 - 1010	832	ST 22 X - 1000	
1100	1070 - 1110	932	ST 22 X - 1100	1.103,-
1200	1170 - 1210	1032	ST 22 X - 1200	
1300	1270 - 1310	1132	ST 22 X - 1300	1.283,-
1400	1370 - 1410	1232	ST 22 X - 1400	
1600	1570 - 1610	1432	ST 22 X - 1600	
1800	1770 - 1810	1632	ST 22 X - 1800	

### Sondermaße - Bitte Aufmaß beifügen! (Aufpreis auf nächstliegende Normbreite)

	500 - 1600	Höhe 2000	ST 22 X - Son1	+ 141,-
		Höhe bis 2100	ST 22 X - Son2	+ 263,-

Bitte gewünschte Höhe angeben. Standardmäßig wird 2000 mm geliefert.  
 Höhe 1900 mm ohne Aufpreis (Art.-Nr. ST 20).

### Farben

- Profile: silber, matt; Beschläge und Abdeckungen: chrom, satin **E71** ohne Aufpreis
- Profile: silber, glanz; Beschläge und Abdeckungen: chrom, hochglanz **G71** Standard
- Profile: schwarz, matt; Beschläge und Abdeckungen: schwarz, matt **C84** + 138,-

### Echtglasvarianten (ESG) mit Glasveredelung Reichel Top Clean - RTC

- glatt, hell **ET2** Standard
- Klaris Plus, hell (Glasveredelung integriert - kein RTC) **KP1** + 288,-
- Teilsatin, hell (Dekorhöhe: Mittleres Drittel) **ES5** + 255,-
- Satin-Verlauf, hell (Dekor: Mittig nach oben und unten regressiv auslaufend) **ES9** + 382,-
- Satin, hell **ES8** + 382,-
- Dekor „Marmor“ außen, mattweiß (max. Größe je Scheibe 1600 x 2100 mm) **EM6** + 255,-
- Dekor „Elements“ außen, mattweiß (max. Größe je Scheibe 1600 x 2400 mm) **EE7** + 255,-
- Chinchilla, hell **CT4** + 255,-
- Carré, hell **CW9** + 255,-
- Weitere Glasvarianten und -dekore auf Anfrage (siehe Seite 286)

### Schrägen und Ausschnitte nicht lieferbar

### Türverschluss

- PVC-Magnetdichtungen  Standard
- Alu-Magnetdichtungen  **ST AM 14 - G71** + 122,-  
**ST AM 14 - C84** + 122,-  
**ST AM 14 - S15** + 122,-

### Zubehör ab Seite 233

### Bestellbeispiel:

Artikelnummer	Profilfarbe	Glas- variante	Glas- veredelung
ST 22 X - 900	G71	ET2	RTC

- Preise in EUR, zzgl. MwSt.
- Maßangaben in Millimeter (mm)
- Alle Maßangaben unterliegen einer Toleranz von  $\pm 2$  mm
- Technische Änderungen vorbehalten. Für Irrtümer und Druckfehler übernehmen wir keine Haftung

Seitenwand ST 82	WM Wannenmaß Größe	WE Wanneneinbaumaß	Artikelnummer	Preis Eloxal G71 silber, glanz ET2 glatt, hell - RTC Höhe 2000 mm
------------------	--------------------------	-----------------------	---------------	--

### Seitenwand zwischen zwei Wänden



Abb. ST 82 X

### Draufsicht Einbausituation

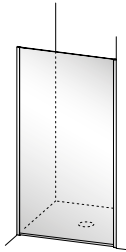
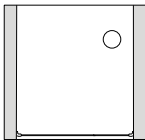

**Standard:**  
 Profile Eloxal G71 silber, glanz  
 Beschläge und  
 Abdeckungen C74 chrom, hochglanz  
 Echtglas ET2 glatt, hell - 6 mm  
 mit Reichel Top Clean  
 Glashöhe 2000 mm

### Wannen- und Bodenmontage

750	730	-	760	ST 82 X	-	750	844,-	
800	780	-	810	ST 82 X	-	800		
850	830	-	860	ST 82 X	-	850		
900	880	-	910	ST 82 X	-	900		
1000	980	-	1010	ST 82 X	-	1000	966,-	
1100	1080	-	1110	ST 82 X	-	1100		
1200	1180	-	1210	ST 82 X	-	1200		
<b>Sondermaße - Bitte Aufmaß beifügen! (Aufpreis auf nächstliegende Normbreite)</b>								
	700	-	1400	Höhe 2000	ST 82 X	-	Son1	+ 141,-
				Höhe bis 2100	ST 82 X	-	Son2	+ 189,-

### Farben

- Profile: silber, matt; Beschläge und Abdeckungen: chrom, satin **E71** ohne Aufpreis
- Profile: silber, glanz; Beschläge und Abdeckungen: chrom, hochglanz **G71** Standard
- Profile: schwarz, matt; Beschläge und Abdeckungen: schwarz, matt **C84** + 127,-

### Echtglasvarianten (ESG) mit Glasveredelung Reichel Top Clean - RTC

- glatt, hell **ET2** Standard
- Klaris Plus, hell (Glasveredelung integriert - kein RTC) **KP1** + 207,-
- Teilsatin, hell (Dekorhöhe: Mittleres Drittel) **ES5** + 204,-
- Satin-Verlauf, hell (Dekor: Mittig nach oben und unten regressiv auslaufend) **ES9** + 270,-
- Satin, hell **ES8** + 270,-
- Dekor „Marmor“ außen, mattweiß (max. Größe je Scheibe 1600 x 2100 mm) **EM6** + 204,-
- Dekor „Elements“ außen, mattweiß (max. Größe je Scheibe 1600 x 2400 mm) **EE7** + 204,-
- Chinchilla, hell **CT4** + 204,-
- Carré, hell **CW9** + 204,-
- Weitere Glasvarianten und -dekore auf Anfrage (siehe Seite 286)

### Schrägen und Ausschnitte (Aufpreis auf Sondermaßpreise)

- Je Scheibenschrägschnitt **SOND** + 242,-
- Je Ausschnitt **SOND** + 242,-

### Zubehör (mehr ab Seite 233)

- **Badetuchhalter** für Seitenwände, innen glasbündig. Montagehöhe 500 mm ab Oberkante Glasscheibe. Andere Höhe ohne Aufpreis möglich. Farbe wie Seitenwand. Muss mit Seitenwand bestellt werden - nicht nachrüstbar.

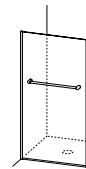

- ST ZB 19 - E71** + 148,-
- ST ZB 19 - C84** + 148,-
- ST ZB 19 - G71** + 148,-

### Bestellbeispiel:

Artikelnummer	Profilfarbe	Glas- variante	Glas- veredelung
ST 82 X - 900	G71	ET2	RTC

- Preise in EUR, zzgl. MwSt.
- Maßangaben in Millimeter (mm)
- Alle Maßangaben unterliegen einer Toleranz von  $\pm 2$  mm
- Technische Änderungen vorbehalten. Für Irrtümer und Druckfehler übernehmen wir keine Haftung

# Trento \_ ST

## Nischen- und Ecklösung, Höhe 2000 mm

Pendeltür ST 17	WM Wannenmaß/ Größe	WE Wannen- einbaumaß	EB Einstiegs- breite ~	Artikelnummer		Preis Eloxal G71 silber, glanz ET2 glatt, hell - RTC Höhe 2000 mm
				links	rechts	
<b>Pendeltür 1-flügelig</b>						
<b>Wannen- und Bodenmontage</b>						
• für Nische und	750	725 - 760	625	ST 17 L - 750	ST 17 R - 750	973,-
• zur Kombination mit	800	775 - 810	675	ST 17 L - 800	ST 17 R - 800	
<b>verkürzter Seitenwand ST 65</b>	850	825 - 860	725	ST 17 L - 850	ST 17 R - 850	
	900	875 - 910	775	ST 17 L - 900	ST 17 R - 900	995,-
	1000	975 - 1010	875	ST 17 L - 1000	ST 17 R - 1000	1.063,-
<b>Sondermaße - Bitte Aufmaß beifügen! (Aufpreis auf nächstliegende Normbreite)</b>						
	500 - 1200	Höhe 2000	ST 17 L - Son1	ST 17 R - Son1		+ 141,-
		Höhe bis 2100	ST 17 L - Son2	ST 17 R - Son2		+ 263,-

Bitte gewünschte Höhe angeben. Standardmäßig wird 2000 mm geliefert.  
Höhe 1900 mm ohne Aufpreis (Art. Nr. ST 12).

### Farben

- Profile: silber, matt; Beschläge und Abdeckungen: chrom, satin **E71** ohne Aufpreis
- Profile: silber, glanz; Beschläge und Abdeckungen: chrom, hochglanz **G71** Standard
- Profile: schwarz, matt; Beschläge und Abdeckungen: schwarz, matt **C84** + 127,-

### Echtglasvarianten (ESG) mit Glasveredelung Reichel Top Clean - RTC

- glatt, hell **ET2** Standard
- Klaris Plus, hell (Glasveredelung integriert - kein RTC) **KP1** + 207,-
- Teilsatin, hell (Dekorhöhe: Mittleres Drittel) **ES5** + 204,-
- Satin-Verlauf, hell (Dekor: Mittig nach oben und unten regressiv auslaufend) **ES9** + 270,-
- Satin, hell **ES8** + 270,-
- Dekor „Marmor“ außen, mattweiß (max. Größe je Scheibe 1600 x 2100 mm) **EM6** + 204,-
- Dekor „Elements“ außen, mattweiß (max. Größe je Scheibe 1600 x 2400 mm) **EE7** + 204,-
- Chinchilla, hell **CT4** + 204,-
- Carré, hell **CW9** + 204,-
- Weitere Glasvarianten und -dekore auf Anfrage (siehe Seite 286)

### Schrägen und Ausschnitte (Aufpreis auf Sondermaßpreise)

- Je Scheibenschrägschnitt **SOND** + 242,-
- Je Ausschnitt **SOND** + 242,-

### Türverschluss

- PVC-Magnetdichtung am Glas.  
Alu-Magnetprofil an Wand
- PVC-Magnetdichtung am Glas  
Alu-Magnetprofil zur Seitenwand
- Alu-Magnetdichtung am Glas.  
Alu-Magnetprofil an Wand
- Alu-Magnetdichtung am Glas  
Alu-Magnetprofil zur Seitenwand

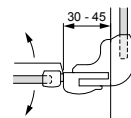
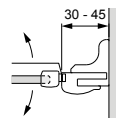
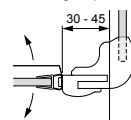
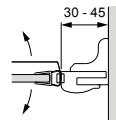

- ST AM 15 - G71** + 61,-
- ST AM 15 - C84** + 61,-
- ST AM 15 - E71** + 61,-

Zubehör ab Seite 233

### Bestellbeispiel:

Artikelnummer	Profilfarbe	Glas- variante	Glas- veredelung
ST 17 L - 900	G71	ET2	RTC



Abb. ST 17 L

### Draufsicht Einbausituation

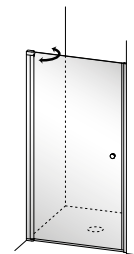
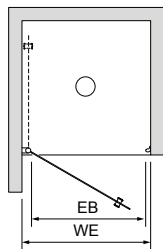

### Standard:

Profile Eloxal G71 silber, glanz  
Beschläge und  
Abdeckungen C74 chrom, hochglanz  
Echtglas ET2 glatt, hell - 6 mm  
mit Reichel Top Clean  
Glashöhe 2000 mm

Türöffnung:  
Nach innen und außen

Türverschluss:  
PVC-Magnetdichtung am Glas  
Alu-Magnetprofil an Wand

- Preise in EUR, zzgl. MwSt.
- Maßangaben in Millimeter (mm)
- Alle Maßangaben unterliegen einer Toleranz von  $\pm 2$  mm
- Technische Änderungen vorbehalten. Für Irrtümer und Druckfehler übernehmen wir keine Haftung

## Seitenwand auf Badewanne, Höhe 1650 mm

Seitenwand ST 65	WM Wannenmaß/ Größe	WE Wannen- einbaumaß	Artikelnummer		Preis Eloxal G71 silber, glanz ET2 glatt, hell - RTC Höhe 1650 mm
			links	rechts	

### Seitenwand unten verkürzt

- zur Kombination mit Pendeltür ST 17



Abb. ST 17 L mit ST 65 R

### Standard:

Profile Eloxal G71 silber, glanz  
Beschläge und Abdeckungen C74 chrom, hochglanz  
Echtglas ET2 glatt, hell - 6 mm mit Reichel Top Clean  
Glashöhe 1650 mm  
Lieferung mit Wandkonsole (C74 chrom, hochglanz)  
Ab Breite 1001 mm mit Querkonsole

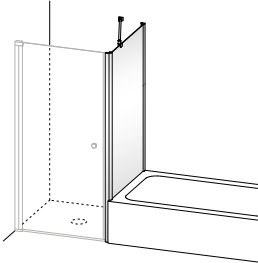
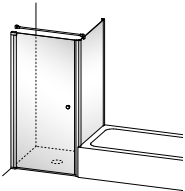

### Wannen- und Bodenmontage

WM	WE	links	rechts	Preis
750	730 - 750	ST 65 L - 750	ST 65 R - 750	700,-
800	780 - 800	ST 65 L - 800	ST 65 R - 800	
850	830 - 850	ST 65 L - 850	ST 65 R - 850	
900	880 - 900	ST 65 L - 900	ST 65 R - 900	
1000	980 - 1000	ST 65 L - 1000	ST 65 R - 1000	752,-

### Sondermaße - Bitte Aufmaß beifügen! (Aufpreis auf nächstliegende Normbreite)

Maß	Höhe	links	rechts	Preis
200 - 1200	Höhe 1650	ST 65 L - Son1	ST 65 R - Son1	+ 122,-
	Höhe bis 1800	ST 65 L - Son2	ST 65 R - Son2	+ 189,-

Bitte gewünschte Höhe angeben. Standardmäßig wird 1650 mm geliefert.  
Höhe 1550 mm ohne Aufpreis (Art. Nr. ST 67).

### Farben

- Profile: silber, matt; Beschläge und Abdeckungen: chrom, satin **E71** ohne Aufpreis
- Profile: silber, glanz; Beschläge und Abdeckungen: chrom, hochglanz **G71** Standard
- Profile: schwarz, matt; Beschläge und Abdeckungen: schwarz, matt **C84** + 127,-

### Echtglasvarianten (ESG) mit Glasveredelung Reichel Top Clean - RTC

- glatt, hell **ET2** Standard
- Klaris Plus, hell (Glasveredelung integriert - kein RTC) **KP1** + 207,-
- Teilsatin, hell (Dekorhöhe: Mittleres Drittel der Türhöhe) **ES5** + 204,-
- Satin-Verlauf, hell (Dekor: Mittig nach oben und unten regressiv auslaufend) **ES9** + 270,-
- Satin, hell **ES8** + 270,-
- Dekor „Marmor“ außen, mattweiß (max. Größe je Scheibe 1600 x 2100 mm) **EM6** + 204,-
- Dekor „Elements“ außen, mattweiß (max. Größe je Scheibe 1600 x 2400 mm) **EE7** + 204,-
- Chinchilla, hell **CT4** + 204,-
- Carré, hell **CW9** + 204,-
- Weitere Glasvarianten und -dekore auf Anfrage (siehe Seite 286)

### Schrägen und Ausschnitte (Aufpreis auf Sondermaßpreise)

- Je Scheibenschrägschnitt **SOND** + 242,-
- Je Ausschnitt **SOND** + 242,-

### Zubehör (mehr ab Seite 233)

- Badetuchhalter** für Seitenwände, innen glasbündig. Montagehöhe 500 mm ab Oberkante Glasscheibe. Andere Höhe ohne Aufpreis möglich. Farbe wie Seitenwand. Muss mit Seitenwand bestellt werden - nicht nachrüstbar.

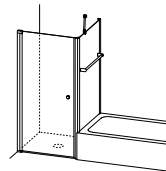

- ST ZB 19 - E71** + 148,-
- ST ZB 19 - C84** + 148,-
- ST ZB 19 - G71** + 148,-

### Bestellbeispiel:

Artikelnummer	Profilfarbe	Glas- variante	Glas- veredelung
<b>ST 65 R - 800</b>	<b>G71</b>	<b>ET2</b>	<b>RTC</b>

- Preise in EUR, zzgl. MwSt.
- Maßangaben in Millimeter (mm)
- Alle Maßangaben unterliegen einer Toleranz von  $\pm 2$  mm
- Technische Änderungen vorbehalten. Für Irrtümer und Druckfehler übernehmen wir keine Haftung

# Trento \_ ST

## Ecklösung, Höhe 2000 mm

Pendeltür ST 18	WM Wannenmaß/ Größe	WE Wannen- einbaumaß	EB Einstiegs- breite ~	Artikelnummer		Preis Eloxal G71 silber, glanz ET2 glatt, hell - RTC Höhe 2000 mm
				links	rechts	

### Pendeltür 1-flügelig

- zur Kombination mit Seitenwand **neben** Badewanne **ST 72**



Abb. ST 18 L mit  
ST 72 R

### Draufsicht Einbausituation

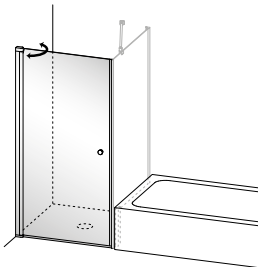
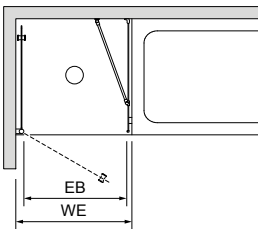

### Standard:

Profile Eloxal G71 silber, glanz  
Beschlüge und  
Abdeckungen C74 chrom, hochglanz  
Echtglas ET2 glatt, hell - 6 mm  
mit Reichel Top Clean  
Glashöhe 2000 mm

Türöffnung:  
Nach innen und außen  
Türverschluss:  
PVC-Magnetdichtungen

### Wannen- und Bodenmontage

WM	WE	EB	links	rechts	Preis
750	730 - 750	625	ST 18 L - 750	ST 18 R - 750	860,-
800	780 - 800	675	ST 18 L - 800	ST 18 R - 800	
850	830 - 850	725	ST 18 L - 850	ST 18 R - 850	
900	880 - 900	775	ST 18 L - 900	ST 18 R - 900	
1000	980 - 1000	875	ST 18 L - 1000	ST 18 R - 1000	930,-

### Sondermaße - Bitte Aufmaß beifügen! (Aufpreis auf nächstliegende Normbreite)

Maß	Höhe	links	rechts	Preis
500 - 1200	Höhe 2000	ST 18 L - Son1	ST 18 R - Son1	+ 141,-
	Höhe bis 2100	ST 18 L - Son2	ST 18 R - Son2	+ 189,-

Bitte gewünschte Höhe angeben. Standardmäßig wird 2000 mm geliefert.  
Höhe 1900 mm ohne Aufpreis (Art. Nr. ST 13).

### Farben

- Profile: silber, matt; Beschlüge und Abdeckungen: chrom, satin **E71** ohne Aufpreis
- Profile: silber, glanz; Beschlüge und Abdeckungen: chrom, hochglanz **G71** Standard
- Profile: schwarz, matt; Beschlüge und Abdeckungen: schwarz, matt **C84** + 104,-

### Echtglasvarianten (ESG) mit Glasveredelung Reichel Top Clean - RTC

- glatt, hell **ET2** Standard
- Klaris Plus, hell (Glasveredelung integriert - kein RTC) **KP1** + 207,-
- Teilsatin, hell (Dekorhöhe: Mittleres Drittel) **ES5** + 204,-
- Satin-Verlauf, hell (Dekor: Mittig nach oben und unten regressiv auslaufend) **ES9** + 270,-
- Satin, hell **ES8** + 270,-
- Dekor „Marmor“ außen, mattweiß (max. Größe je Scheibe 1600 x 2100 mm) **EM6** + 204,-
- Dekor „Elements“ außen, mattweiß (max. Größe je Scheibe 1600 x 2400 mm) **EE7** + 204,-
- Chinchilla, hell **CT4** + 204,-
- Carré, hell **CW9** + 204,-
- Weitere Glasvarianten und -dekore auf Anfrage (siehe Seite 286)

### Schrägen und Ausschnitte (Aufpreis auf Sondermaßpreise)

- Je Scheibenschrägschnitt **SOND** + 242,-
- Je Ausschnitt **SOND** + 242,-

### Türverschluss

- PVC-Magnetdichtung an Tür  
Alu-Magnetprofil an Seitenwand **Standard**

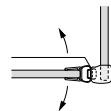

- Alu-Magnetdichtung an Tür  
Alu-Magnetprofil an Seitenwand

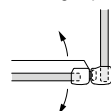

- ST AM 15 - G71** + 61,-
- ST AM 15 - C84** + 61,-
- ST AM 15 - E71** + 61,-

### Zubehör ab Seite 233

### Bestellbeispiel:

Artikelnummer	Profilfarbe	Glas- variante	Glas- veredelung
<b>ST 18 L - 900</b>	<b>G71</b>	<b>ET2</b>	<b>RTC</b>

- Preise in EUR, zzgl. MwSt.
- Maßangaben in Millimeter (mm)
- Alle Maßangaben unterliegen einer Toleranz von  $\pm 2$  mm
- Technische Änderungen vorbehalten. Für Irrtümer und Druckfehler übernehmen wir keine Haftung

## Seitenwand neben Badewanne, Höhe 2000 mm

Seitenwand ST 72	WM Wannenmaß	WE Wanneneinbaumaß	Artikelnummer		Preis Eloxal G71 silber, glanz ET2 glatt, hell - RTC Höhe 2000 mm	
			links	rechts		
<b>Seitenwand mit Ausschnitt Montage neben Badewanne</b> • zur Kombination mit Pendeltür ST 18	Wannenmontage	750	735 - 750	ST 72 L - 750	ST 72 R - 750	905,-
		800	785 - 800	ST 72 L - 800	ST 72 R - 800	
		850	835 - 850	ST 72 L - 850	ST 72 R - 850	
		900	885 - 900	ST 72 L - 900	ST 72 R - 900	930,-
		1000	985 - 1000	ST 72 L - 1000	ST 72 R - 1000	1.007,-
Bodenmontage	Größe	NB Nassbereich				
		750	740 - 755	ST 72 L - B 750	ST 72 R - B 750	905,-
		800	790 - 805	ST 72 L - B 800	ST 72 R - B 800	
		850	840 - 855	ST 72 L - B 850	ST 72 R - B 850	
		900	890 - 905	ST 72 L - B 900	ST 72 R - B 900	930,-
1000	990 - 1005	ST 72 L - B 1000	ST 72 R - B 1000	1.007,-		



Abb. ST 18 L mit ST 72 R

Draufsicht Einbausituation:

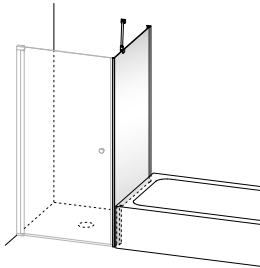
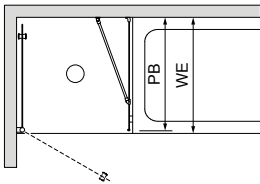

Standard:

Profile Eloxal G71 silber, glanz  
Beschläge und  
Abdeckungen C74 chrom, hochglanz  
Wandkonsole C74 chrom, hochglanz  
Echtglas ET2 glatt, hell - 6 mm  
mit Reichel Top Clean  
Glashöhe 2000 mm  
Lieferung mit Wandkonsole  
(C74 chrom, hochglanz)  
Ab Breite 1001 mm mit Querkonsole

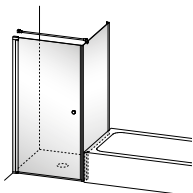

### Sondermaße - Bitte Aufmaß beifügen! (Aufpreis auf nächstliegende Normbreite)

200 - 1200	Höhe 2000	ST 72 L - Son1	ST 72 R - Son1	+ 122,-
	Höhe bis 2100	ST 72 L - Son2	ST 72 R - Son2	+ 189,-

Bitte gewünschte Höhe angeben. Standardmäßig wird 2000 mm geliefert.  
Höhe 1900 mm ohne Aufpreis (Art. Nr. ST 74).

### Farben

- Profile: silber, matt; Beschläge und Abdeckungen: chrom, satin **E71** ohne Aufpreis
- Profile: silber, glanz; Beschläge und Abdeckungen: chrom, hochglanz **G71** Standard
- Profile: schwarz, matt; Beschläge und Abdeckungen: schwarz, matt **C84** + 127,-

### Echtglasvarianten (ESG) mit Glasveredelung Reichel Top Clean - RTC

- glatt, hell **ET2** Standard
- Klaris Plus, hell (Glasveredelung integriert - kein RTC) **KP1** + 207,-
- Teilsatin, hell (Dekorhöhe: Mittleres Drittel) **ES5** + 204,-
- Satin-Verlauf, hell (Dekor: Mittig nach oben und unten regressiv auslaufend) **ES9** + 270,-
- Satin, hell **ES8** + 270,-
- Dekor „Marmor“ außen, mattweiß (max. Größe je Scheibe 1600 x 2100 mm) **EM6** + 204,-
- Dekor „Elements“ außen, mattweiß (max. Größe je Scheibe 1600 x 2400 mm) **EE7** + 204,-
- Chinchilla, hell **CT4** + 204,-
- Carré, hell **CW9** + 204,-
- Weitere Glasvarianten und -dekore auf Anfrage (siehe Seite 286)

### Schrägen und Ausschnitte (Aufpreis auf Sondermaßpreise)

- Je Scheibenschrägschnitt **SOND** + 242,-
- Je Ausschnitt **SOND** + 242,-

### Zubehör (mehr ab Seite 233)

- **Badetuchhalter** für Seitenwände, innen glasbündig. Montagehöhe 500 mm ab Oberkante Glasscheibe. Andere Höhe ohne Aufpreis möglich. Farbe wie Seitenwand. Muss mit Seitenwand bestellt werden - nicht nachrüstbar.

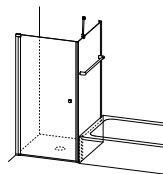

- ST ZB 19 - E71** + 148,-
- ST ZB 19 - C84** + 148,-
- ST ZB 19 - G71** + 148,-

### Ansicht Glasausschnitt der Seitenwand

- Ausschnitt ist im Grundpreis enthalten. Zur Ermittlung von „h“ bitte Aufmaß beifügen.

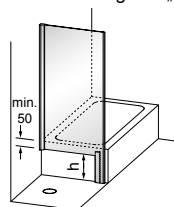

### Bestellbeispiel:

Artikelnummer	Profilfarbe	Glas-variante	Glas-veredelung	Höhe Ausschnitt „h“
<b>ST 72 R - 800</b>	<b>G71</b>	<b>ET2</b>	<b>RTC</b>	<b>300 mm</b>

- Preise in EUR, zzgl. MwSt.
- Maßangaben in Millimeter (mm)
- Alle Maßangaben unterliegen einer Toleranz von  $\pm 2$  mm
- Technische Änderungen vorbehalten. Für Irrtümer und Druckfehler übernehmen wir keine Haftung

# Trento \_ ST

## Ecklösung, Höhe 2000 mm

Pendeltür ST 16	WM	WE	EB	Artikelnummer		Preis Eloxal G71 silber, glanz ET2 glatt, hell - RTC Höhe 2000 mm
	Wannenmaß	Wanneneinbaumaß	Einstiegsbreite	links	rechts	
<b>Pendeltür 1-flügelig</b> • zur Kombination mit <b>Seitenwand ST 62</b>	750	730 - 750	630	ST 16 L - 750	ST 16 R - 750	860,-
	800	780 - 800	680	ST 16 L - 800	ST 16 R - 800	
	850	830 - 850	730	ST 16 L - 850	ST 16 R - 850	
	900	880 - 900	780	ST 16 L - 900	ST 16 R - 900	
	1000	980 - 1000	880	ST 16 L - 1000	ST 16 R - 1000	



Abb. ST 16 L mit  
ST 62 R

Draufsicht Einbausituation:

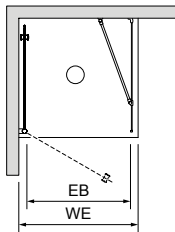

**Standard:**  
Profile Eloxal G71 silber, glanz  
Beschlüge und Abdeckungen C74 chrom, hochglanz  
Echtglas ET2 glatt, hell - 6 mm  
mit Reichel Top Clean  
Glashöhe 2000 mm  
Türöffnung:  
Nach innen und außen  
Türverschluss:  
PVC-Magnetdichtung an Tür  
Alu-Magnetprofil an Seitenwand

Wannenmontage	Größe	NB Nassbereich	Artikelnummer		Preis	
			links	rechts		
<b>Bodenmontage</b>	750	735 - 755	660	ST 16 L - B 750	ST 16 R - B 750	860,-
	800	785 - 805	710	ST 16 L - B 800	ST 16 R - B 800	
	850	835 - 855	760	ST 16 L - B 850	ST 16 R - B 850	
	900	885 - 905	810	ST 16 L - B 900	ST 16 R - B 900	
	1000	985 - 1005	910	ST 16 L - B 1000	ST 16 R - B 1000	

**Sondermaße - Bitte Aufmaß beifügen!** (Aufpreis auf nächstliegende Normbreite)

500 - 1200	Höhe 2000	ST 16 L - Son1	ST 16 R - Son1	Preis
		Höhe bis 2100	ST 16 L - Son2	ST 16 R - Son2

Bitte gewünschte Höhe angeben. Standardmäßig wird 2000 mm geliefert.  
Höhe 1900 mm ohne Aufpreis (Art. Nr. ST 11).

### Farben

- Profile: silber, matt; Beschlüge und Abdeckungen: chrom, satin **E71** ohne Aufpreis
- Profile: silber, glanz; Beschlüge und Abdeckungen: chrom, hochglanz **G71** Standard
- Profile: schwarz, matt; Beschlüge und Abdeckungen: schwarz, matt **C84** + 104,-

### Echtglasvarianten (ESG) mit Glasveredelung Reichel Top Clean - RTC

- glatt, hell **ET2** Standard
- Klaris Plus, hell (Glasveredelung integriert - kein RTC) **KP1** + 207,-
- Teilsatin, hell (Dekorhöhe: Mittleres Drittel) **ES5** + 204,-
- Satin-Verlauf, hell (Dekor: Mittig nach oben und unten regressiv auslaufend) **ES9** + 270,-
- Satin, hell **ES8** + 270,-
- Dekor „Marmorä“ außen, mattweiß (max. Größe je Scheibe 1600 x 2100 mm) **EM6** + 204,-
- Dekor „Elements“ außen, mattweiß (max. Größe je Scheibe 1600 x 2400 mm) **EE7** + 204,-
- Chinchilla, hell **CT4** + 204,-
- Carré, hell **CW9** + 204,-
- Weitere Glasvarianten und -dekore auf Anfrage (siehe Seite 286)

### Schrägen und Ausschnitte (Aufpreis auf Sondermaßpreise)

- Je Scheibenschrägschnitt **SOND** + 242,-
- Je Ausschnitt **SOND** + 242,-

### Türverschluss

#### Standard

- PVC-Magnetdichtung an Tür.  
Alu-Magnetprofil an Seitenwand

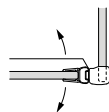

#### Alternativ gegen Aufpreis

- Alu-Magnetdichtung am Glas.  
Alu-Magnetprofil zur Seitenwand

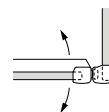

**ST AM 15 - E71** + 61,-  
**ST AM 15 - C84** + 61,-  
**ST AM 15 - G71** + 61,-

Zubehör ab Seite 233

### Bestellbeispiel:

Artikelnummer	Profilfarbe	Glas-variante	Glas-veredelung
<b>ST 16 L - 1000</b>	<b>G71</b>	<b>ET2</b>	<b>RTC</b>

- Preise in EUR, zzgl. MwSt.
- Maßangaben in Millimeter (mm)
- Alle Maßangaben unterliegen einer Toleranz von  $\pm 2$  mm
- Technische Änderungen vorbehalten. Für Irrtümer und Druckfehler übernehmen wir keine Haftung

Seitenwand ST 62	WM Wannenmaß	WE Wanneneinbaumaß	Artikelnummer		Preis Eloxal G71 silber, glanz ET2 glatt, hell - RTC Höhe 2000 mm	
			links	rechts		
<b>Seitenwand in Türhöhe</b> • zur Kombination mit Pendeltür ST 16	<b>Wannenmontage</b>	750	735 - 750	ST 62 L - 750	ST 62 R - 750	714,-
		800	785 - 800	ST 62 L - 800	ST 62 R - 800	
		850	835 - 850	ST 62 L - 850	ST 62 R - 850	
		900	885 - 900	ST 62 L - 900	ST 62 R - 900	
		1000	985 - 1000	ST 62 L - 1000	ST 62 R - 1000	
		1100	1085 - 1100	ST 62 L - 1100	ST 62 R - 1100	842,-
		1200	1185 - 1200	ST 62 L - 1200	ST 62 R - 1200	



Abb. ST 16 L mit ST 62 R

Draufsicht Einbausituation:

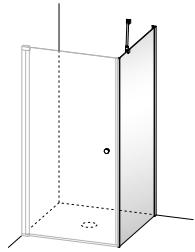
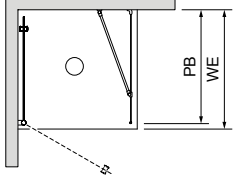

Standard:

Profile Eloxal G71 silber, glanz  
Beschlüge und  
Abdeckungen C74 chrom, hochglanz  
Wandkonsole C74 chrom, hochglanz  
Echtglas ET2 glatt, hell - 6 mm  
mit Reichel Top Clean  
Glashöhe 2000 mm

Lieferung mit Wandkonsole  
(C74 chrom, hochglanz)  
Ab Breite 1001 mm mit Querkonsole

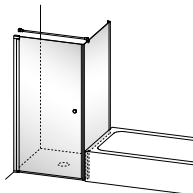

<b>Bodenmontage</b>	Größe	NB Nassbereich		links	rechts	Preis
		links	rechts			
	750	740 - 755	750	ST 62 L - B 750	ST 62 R - B 750	714,-
	800	790 - 805	800	ST 62 L - B 800	ST 62 R - B 800	
	850	840 - 855	850	ST 62 L - B 850	ST 62 R - B 850	
	900	890 - 905	900	ST 62 L - B 900	ST 62 R - B 900	
	1000	990 - 1005	1000	ST 62 L - B 1000	ST 62 R - B 1000	
	1100	1090 - 1105	1100	ST 62 L - B 1100	ST 62 R - B 1100	842,-
	1200	1190 - 1205	1200	ST 62 L - B 1200	ST 62 R - B 1200	

**Sondermaße - Bitte Aufmaß beifügen!** (Aufpreis auf nächstliegende Normbreite)

300 - 1200	Höhe 2000	ST 62 L - Son1	ST 62 R - Son1	Preis
		Höhe bis 2100	ST 62 L - Son2	ST 62 R - Son2

Bitte gewünschte Höhe angeben. Standardmäßig wird 2000 mm geliefert.  
Höhe 1900 mm ohne Aufpreis (Art. Nr. ST 60).

**Farben**

- Profile: silber, matt; Beschlüge und Abdeckungen: chrom, satin **E71** ohne Aufpreis
- Profile: silber, glanz; Beschlüge und Abdeckungen: chrom, hochglanz **G71** Standard
- Profile: schwarz, matt; Beschlüge und Abdeckungen: schwarz, matt **C84** + 127,-

**Echtglasvarianten (ESG) mit Glasveredelung Reichel Top Clean - RTC**

- glatt, hell **ET2** Standard
- Klaris Plus, hell (Glasveredelung integriert - kein RTC) **KP1** + 207,-
- Teilsatin, hell (Dekorhöhe: Mittleres Drittel) **ES5** + 204,-
- Satin-Verlauf, hell (Dekor: Mittig nach oben und unten regressiv auslaufend) **ES9** + 270,-
- Satin, hell **ES8** + 270,-
- Dekor „Marmor“ außen, mattweiß (max. Größe je Scheibe 1600 x 2100 mm) **EM6** + 204,-
- Dekor „Elements“ außen, mattweiß (max. Größe je Scheibe 1600 x 2400 mm) **EE7** + 204,-
- Chinchilla, hell **CT4** + 204,-
- Carré, hell **CW9** + 204,-
- Weitere Glasvarianten und -dekore auf Anfrage (siehe Seite 286)

**Schrägen und Ausschnitte** (Aufpreis auf Sondermaßpreise)

- Je Scheibenschrägschnitt **SOND** + 242,-
- Je Ausschnitt **SOND** + 242,-

**Zubehör** (mehr ab Seite 233)

- **Badetuchhalter** für Seitenwände, innen glasbündig. Montagehöhe 500 mm ab Oberkante Glasscheibe. Andere Höhe ohne Aufpreis möglich. Farbe wie Seitenwand. Muss mit Seitenwand bestellt werden - nicht nachrüstbar.

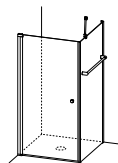

- ST ZB 19 - E71** + 148,-
- ST ZB 19 - C84** + 148,-
- ST ZB 19 - G71** + 148,-

**Bestellbeispiel:**

Artikelnummer	Profilfarbe	Glas- variante	Glas- veredelung
ST 62 R - 1000	G71	ET2	RTC

- Preise in EUR, zzgl. MwSt.
- Maßangaben in Millimeter (mm)
- Alle Maßangaben unterliegen einer Toleranz von  $\pm 2$  mm
- Technische Änderungen vorbehalten. Für Irrtümer und Druckfehler übernehmen wir keine Haftung

# Trento \_ ST

## Eckestieg, Höhe 2000 mm

Pendeltür ST 42	WM Wannenmaß	WE Wanneneinbaumaß	Artikelnummer		Preis je Türseite Eloxal G71 silber, glanz ET2 glatt, hell - RTC Höhe 2000 mm
			links	rechts	

### Pendeltür 1-flügelig



Abb. ST 42 L mit ST 42 R

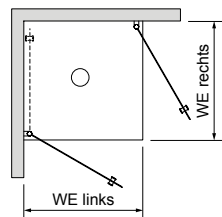

Standard:  
Profile Eloxal G71 silber, glanz  
Beschläge und Abdeckungen C74 chrom, hochglanz  
Echtglas ET2 glatt, hell - 6 mm mit Reichel Top Clean  
Glashöhe 2000 mm  
Türöffnung:  
Nach innen und außen  
Türverschluss:  
PVC-Magnetdichtungen

Wannenmontage	WM	WE	links	rechts	Preis je Türseite
	750	730 - 750	ST 42 L - 750	ST 42 R - 750	
800	780 - 800	ST 42 L - 800	ST 42 R - 800		
850	830 - 850	ST 42 L - 850	ST 42 R - 850		
900	880 - 900	ST 42 L - 900	ST 42 R - 900		
1000	980 - 1000	ST 42 L - 1000	ST 42 R - 1000	930,-	
1100	1080 - 1100	ST 42 L - 1100	ST 42 R - 1100	1.020,-	
1200	1180 - 1200	ST 42 L - 1200	ST 42 R - 1200		

Bodenmontage	Größe	NB Nassbereich	links	rechts	Preis je Türseite
	750	735 - 755	ST 42 L - B 750	ST 42 R - B 750	
800	785 - 805	ST 42 L - B 800	ST 42 R - B 800		
850	835 - 855	ST 42 L - B 850	ST 42 R - B 850		
900	885 - 905	ST 42 L - B 900	ST 42 R - B 900		
1000	985 - 1005	ST 42 L - B 1000	ST 42 R - B 1000	930,-	
1100	1085 - 1105	ST 42 L - B 1100	ST 42 R - B 1100	1.020,-	
1200	1185 - 1205	ST 42 L - B 1200	ST 42 R - B 1200		

### Sondermaße - Bitte Aufmaß beifügen! (Aufpreis auf nächstliegende Normbreite)

500 - 1200	Höhe 2000	ST 42 L - Son1	ST 42 R - Son1	Preis
	Höhe bis 2100	ST 42 L - Son2	ST 42 R - Son2	

Bitte gewünschte Höhe angeben. Standardmäßig wird 2000 mm geliefert.  
Höhe 1900 mm ohne Aufpreis (Art. Nr. ST 40).

### Farben

- Profile: silber, matt; Beschläge und Abdeckungen: chrom, satin **E71** ohne Aufpreis
- Profile: silber, glanz; Beschläge und Abdeckungen: chrom, hochglanz **G71** Standard
- Profile: schwarz, matt; Beschläge und Abdeckungen: schwarz, matt **C84** + 104,-

### Echtglasvarianten (ESG) mit Glasveredelung Reichel Top Clean - RTC

- glatt, hell **ET2** Standard
- Klaris Plus, hell (Glasveredelung integriert - kein RTC) **KP1** + 207,-
- Teilsatin, hell (Dekorhöhe: Mittleres Drittel) **ES5** + 204,-
- Satin-Verlauf, hell (Dekor: Mittig nach oben und unten regressiv auslaufend) **ES9** + 270,-
- Satin, hell **ES8** + 270,-
- Dekor „Marmor“ außen, mattweiß (max. Größe je Scheibe 1600 x 2100 mm) **EM6** + 204,-
- Dekor „Elements“ außen, mattweiß (max. Größe je Scheibe 1600 x 2400 mm) **EE7** + 204,-
- Chinchilla, hell **CT4** + 204,-
- Carré, hell **CW9** + 204,-
- Weitere Glasvarianten und -dekore auf Anfrage (siehe Seite 286)

### Schrägen und Ausschnitte (Aufpreis auf Sondermaßpreise)

- Je Scheibenschrägschnitt **SOND** + 242,-
- Je Ausschnitt **SOND** + 242,-

### Türverschluss

- PVC-Magnetdichtungen



Standard

- Alu-Magnetdichtungen (Preis für kompletten Eckestieg)



**ST AM 10 - E71** + 122,-  
**ST AM 10 - C84** + 122,-  
**ST AM 10 - G71** + 122,-





### Zubehör ab Seite 233

### Bestellbeispiel:

Artikelnummer	Profilfarbe	Glas-variante	Glas-veredelung
<b>ST 42 L - 800</b>	<b>G71</b>	<b>ET2</b>	<b>RTC</b>
<b>ST 42 R - 1000</b>	<b>G71</b>	<b>ET2</b>	<b>RTC</b>

- Preise in EUR, zzgl. MwSt.
- Maßangaben in Millimeter (mm)
- Alle Maßangaben unterliegen einer Toleranz von  $\pm 2$  mm
- Technische Änderungen vorbehalten. Für Irrtümer und Druckfehler übernehmen wir keine Haftung

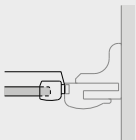
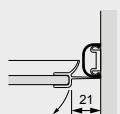
## Zubehör Trento

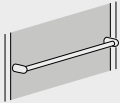
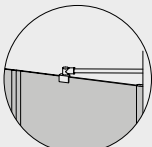
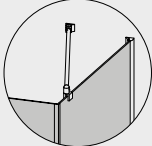
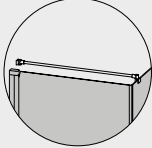





Türgriffe, Alu-Türverschluss, Badetuchhalter, Öffnungsbegrenzer				Artikelnummer	Farbe	Aufpreis
	<b>Türgriff Rundknopf</b> Lieferung mit Anschlagpuffer	<i>Montage mit Anschlagpuffer:</i>		ST ZG 23	<b>C74</b> chrom, hochglanz <b>C70</b> chrom, satin <b>C84</b> schwarz, matt	Standard Einzelpreis: 39,-
	<b>Stangengriff</b> inkl. Anschlagpuffer (grau) (Nicht bei gebogenen Scheiben möglich)			ST ZG 34	<b>C74</b> chrom, hochglanz <b>C70</b> chrom, satin <b>C84</b> schwarz, matt	+ 95,-
	<b>Türverschluss Alu-Profil mit Magnet</b>	<b>Längen</b>	<b>Seite</b>			
		2000 mm	Für linken Türflügel	ST AM 15 L	<b>E71</b> silber, matt <b>G71</b> silber, glanz <b>C84</b> schwarz, matt	+ 61,-
			Für rechten Türflügel	ST AM 15 R		
		bis 2100 mm (Länge angeben)	Für linken Türflügel	ST AM 17 L		
Für rechten Türflügel	ST AM 17 R					
	<b>Türverschluss Alu-Anschlagprofil an Wand</b> für ST 14 (Türöffnung nur nach außen, Länge kann bauseits gekürzt werden)	<b>Längen</b>				
		2000 mm	ST AP 16	<b>E71</b> silber, matt <b>G71</b> silber, glanz <b>C84</b> schwarz, matt	+ 89,-	
		bis 2100 mm (Länge angeben)	ST AP 17			
	<b>Türverschluss Alu-Profile mit Magnet</b> für Doppelflügeltüren 180°	2000 mm	ST AM 14	<b>E71</b> silber, matt <b>G71</b> silber, glanz <b>C84</b> schwarz, matt	+ 122,-	
		bis 2100 mm (Länge angeben)	ST AM 16			
	<b>Türverschluss Alu-Profile mit Magnet</b> für Ecklösungen, 90°	2000 mm	ST AM 10	<b>E71</b> silber, matt <b>G71</b> silber, glanz <b>C84</b> schwarz, matt	+ 122,-	
		bis 2100 mm (Länge angeben)	ST AM 11			
	<b>Badetuchhalter</b> für Seitenwände, innen glasbündig. Montagehöhe 500 mm ab Oberkante Glasscheibe. Andere Höhe ohne Aufpreis möglich. Muss mit Seitenwand bestellt werden - nicht nachrüstbar.			ST ZB 19	<b>E71</b> silber, matt <b>G71</b> silber, glanz <b>C84</b> schwarz, matt	+ 148,-
Stabilisatoren				Artikelnummer	Farbe	Einzelpreis
	<b>Festteilkonsole</b> Zur Aussteifung von Festteilen. (Länge kann bauseits gekürzt werden)	<b>Längen</b>				
		Länge 350 mm. Verwendbar für Festteibbreite 150 - 350 mm	ST ZK 15	<b>C74</b> chrom, hochglanz <b>C70</b> chrom, satin <b>C84</b> schwarz, matt	114,-	
Länge 600 mm. Verwendbar für Festteibbreite 350 - 600 mm	ST ZK 16	<b>C74</b> chrom, hochglanz <b>C70</b> chrom, satin <b>C84</b> schwarz, matt	128,-			
	<b>Wandkonsole, Länge 1000 mm</b> Zur Aussteifung von Seitenwänden bis Breite 1000 mm. (Länge kann bauseits gekürzt werden)					ST ZK 17
	<b>Querkonsole, Länge 1200 mm</b> Zur Aussteifung von Seitenwänden. (Länge kann bauseits gekürzt werden)			ST ZQ 18	<b>C74</b> chrom, hochglanz <b>C70</b> chrom, satin <b>C84</b> schwarz, matt	168,-

- Preise in EUR, zzgl. MwSt.
- Maßangaben in Millimeter (mm)
- Alle Maßangaben unterliegen einer Toleranz von  $\pm 2$  mm
- Technische Änderungen vorbehalten. Für Irrtümer und Druckfehler übernehmen wir keine Haftung

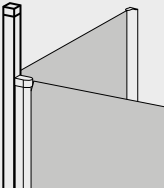
# Trento \_ ST

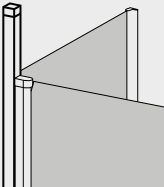



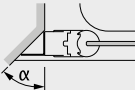
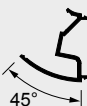
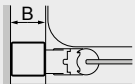
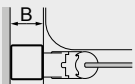





## Zubehör

### Zubehör Trento

Deckenstütze		Artikelnummer	Farbe	Einzelpreis	
	<b>Deckenkonsole</b> Zur Montage auf Glaskanten ohne Glasbearbeitung Länge 600 mm, kürzbar	RC DK 60	<b>C74</b> chrom, hochglanz <b>C70</b> chrom, matt <b>C84</b> schwarz, matt	220,-	
	<b>Deckenstütze durchgehend</b> für Tür-Seitenwandverbindung in 90° oder 180° (Höhe max. 3000 mm)	ST ZD 21	<b>E71</b> silber, matt <b>G71</b> silber, glanz <b>C84</b> schwarz, matt	322,-	
		<b>Anschluss an Dachschräge</b>	ST ZD Sond	<b>E71</b> silber, matt <b>G71</b> silber, glanz <b>C84</b> schwarz, matt	390,-
	<b>Deckenstütze 38/48</b> für Tür-Seitenwandverbindung in 90° oder 180° (Höhe max. 3000 mm)	ST ZD 31	<b>E71</b> silber, matt <b>G71</b> silber, glanz <b>C84</b> schwarz, matt	322,-	
		<b>Anschluss an Dachschräge</b>	ST ZD 31 Sond	<b>E71</b> silber, matt <b>G71</b> silber, glanz <b>C84</b> schwarz, matt	390,-
Verbreiterungsprofile		Artikelnummer	Farbe	Einzelpreis	
	<b>Verbreiterungsprofil für Türen</b> (20 mm je Profil)	<b>Längen</b>			
		2000	ST ZP 16	<b>E71</b> silber, matt <b>G71</b> silber, glanz <b>C84</b> schwarz, matt	81,-
		bis 2100	ST ZP 18	<b>E71</b> silber, matt <b>G71</b> silber, glanz <b>C84</b> schwarz, matt	101,-
	<b>Verbreiterungsprofil für Seitenwände</b> (12,5 mm je Profil)	1650	ST ZP 22	<b>E71</b> silber, matt <b>G71</b> silber, glanz <b>C84</b> schwarz, matt	81,-
		2000	ST ZP 26		
		bis 2100	ST ZP 28		
	<b>Wandanschluss, winklig für Türen</b>	<b>Winkel <math>\alpha</math></b>			
		45°	ST ZP 84	<b>E71</b> silber, matt <b>G71</b> silber, glanz <b>C84</b> schwarz, matt	189,-
		bis 45°	ST ZP 83		254,-
bis 90°	ST ZP 89	284,-			
	<b>Wandanschluss, winklig für Seitenwände</b> 1 Profil = 45°-Anschluss 2 Profile = 90°-Anschluss	<b>Längen</b>			
		1650	ST ZP 42	<b>E71</b> silber, matt <b>G71</b> silber, glanz <b>C84</b> schwarz, matt	141,-
		2000	ST ZP 46		
		bis 2100	ST ZP 48		
	<b>Verbreiterungsprofil Rohr 50/50</b> (inkl. Bearbeitung)	1500 mm	ST ZP 50	<b>E71</b> silber, matt <b>G71</b> silber, glanz <b>C84</b> schwarz, matt	138,-
		2000 mm	ST ZP 56		
		bis 2100 mm (Länge angeben)	ST ZP 58		
	<b>Verbreiterungsprofil Rohr 38/48</b> (inkl. Bearbeitung)	1500 mm	ST ZP 60	<b>E71</b> silber, matt <b>G71</b> silber, glanz <b>C84</b> schwarz, matt	138,-
		2000 mm	ST ZP 66		
		bis 2100 mm (Länge angeben)	ST ZP 68		

- Preise in EUR, zzgl. MwSt.
- Maßangaben in Millimeter (mm)
- Alle Maßangaben unterliegen einer Toleranz von  $\pm 2$  mm
- Technische Änderungen vorbehalten. Für Irrtümer und Druckfehler übernehmen wir keine Haftung

## Zubehör Trento

Ersatzdichtungen				Artikelnummer	Einzelpreis
	<b>PVC-Magnetsdichtungen 45°</b> Länge bis 2100 mm	Längen	Anzahl	ST EM 10	74,-
		2000			
bis 2100	ST EM 14				
		<b>PVC-Magnetsdichtungen 90°</b> Länge bis 2100 mm	2000	1 Paar	
	bis 2100				
	<b>PVC-Magnetsdichtung 90°</b> Länge bis 2100 mm	2000	1 Stück	ST EM 15	47,-
		bis 2100		ST EM 17	
	<b>Wasser-Abweisdichtung senkrecht</b> Länge bis 2100 mm	2000	links	ST AL 21	47,-
		bis 2100		ST AL 22	
		2000	rechts	ST AR 21	
		bis 2100		ST AR 22	
Ersatzdichtungen einteilig				Artikelnummer	Einzelpreis
	<b>Wasser-Abweisdichtung waagrecht, gerade</b> Dichtungssset für gerade Türflügel, Dichtung <b>einteilig</b> , kann bauseits angepasst werden. Für ST 14	Längen	1200 mm	Seite	45,-
				links	
rechts	ST AR 110				
	<b>Wasser-Abweisdichtung waagrecht, gerade</b> Dichtungssset für gerade Türflügel, Dichtung <b>einteilig</b> , kann bauseits angepasst werden. Für ST 43 / ST 17 / ST 18 / ST 16 / ST 22	1200 mm	links	ST AL 111	
			rechts	ST AR 111	
	<b>Wasser-Abweisdichtung waagrecht, gerade</b> Dichtungssset für gerade Türflügel, Dichtung <b>einteilig</b> , kann bauseits angepasst werden. Für ST 42	1200 mm	links	ST AL 212	45,-
			rechts	ST AR 212	
	<b>Wasser-Abweisdichtung waagrecht, 45°</b> Dichtungssset für gebogene Türflügel, Dichtung <b>einteilig</b> , kann bauseits angepasst werden. Für ST 32	1200 mm	links	ST AL 245	45,-
			rechts	ST AR 245	
	<b>Wasser-Abweisdichtung waagrecht, 45°</b> Dichtungssset für gebogene Türflügel, Dichtung <b>einteilig</b> , kann bauseits angepasst werden. Für ST 52	1200 mm	links	ST AL 252	45,-
			rechts	ST AR 252	
Ersatzdichtungen waagrecht				Artikelnummer	Einzelpreis
	<b>Ersatzdichtung lange Abweislippe 30 mm</b> Dichtungssset für alle Türflügel Bitte mit Kennung „S“ bei Bestellung angeben Beispiel ST AL 110 S			ST AL 110 S	Preisgleich mit 21 mm Dichtungen

Bitte bei Bestellung von Dichtungen Artikelnummer oder Belegnummer des betreffenden Auftrags angeben.

- Preise in EUR, zzgl. MwSt.
- Maßangaben in Millimeter (mm)
- Alle Maßangaben unterliegen einer Toleranz von  $\pm 2$  mm
- Technische Änderungen vorbehalten. Für Irrtümer und Druckfehler übernehmen wir keine Haftung

# Trento \_ ST

## Zubehör

### Zubehör Trento



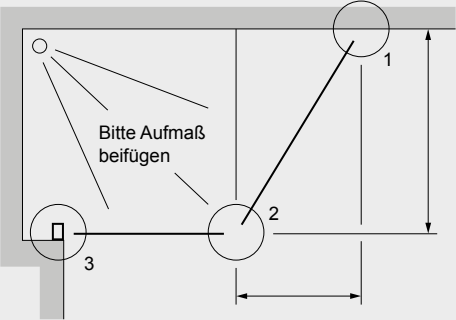
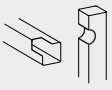
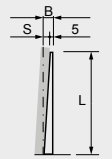
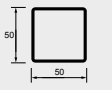
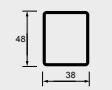



Schwallprofile		Artikelnummer	Farbe	Einzelpreis
	<b>Schwallprofil mit Endstücken, gerade</b> Länge 1200 mm, kann bauseits angepasst werden. Bitte Modellnummer angeben.	<b>Anzahl</b> 1 Stück	ST SP 22	<b>E71</b> silber, matt <b>G71</b> silber, glanz <b>C84</b> schwarz, matt 47,-
	<b>Schwallprofil mit Endstücken, Eckeinstieg</b> Länge 1200 mm, kann bauseits angepasst werden. Bitte Modellnummer angeben.	1 Stück	ST SP 42	<b>E71</b> silber, matt <b>G71</b> silber, glanz <b>C84</b> schwarz, matt 90,-
	<b>Schwallprofil mit Endstücken, 90° gebogen</b> Für ST 32/30 (Viertelkreis 2-flügelig) Bitte Radius angeben.	1 Stück	ST SP 92	<b>E71</b> silber, matt <b>G71</b> silber, glanz <b>C84</b> schwarz, matt 78,-
	<b>Schwallprofil mit Endstücken, 90° gebogen</b> Für ST 52 (Fünfeck 2-flügelig) Bitte Modellnummer angeben.	1 Stück	ST SP 52	<b>E71</b> silber, matt <b>G71</b> silber, glanz <b>C84</b> schwarz, matt 90,-

Sonderanschlüsse		Artikelnummer	Farbe	Einzelpreis
	<p>1 <b>Schräger Wandanschluss</b> von 45°/90° abweichend</p> <p>2 <b>Tür-Seitenwandanschluss</b> von 45°/90° abweichend</p> <p>3 <b>Gerader Sonderanschluss</b> z. B. Mauerecke neben Wannenrand</p>	Sond	<b>E71</b> silber, matt <b>G71</b> silber, glanz <b>C84</b> schwarz, matt	230,-
	<b>Profil mit Ausschnitt</b> zum Beispiel wegen Bordüren	Sond	<b>E71</b> silber, matt <b>G71</b> silber, glanz <b>C84</b> schwarz, matt	207,-
	<b>Profil mit Schrägschnitt</b> zum Beispiel bei extrem schiefer Wand oder Wanne	Sond	<b>E71</b> silber, matt <b>G71</b> silber, glanz <b>C84</b> schwarz, matt	242,-
	<b>Sonderanschluss Profil, 50 x 50 mm</b> <b>- ohne Bearbeitung!</b> (Nicht in <b>C74</b> chrom, hochglanz lieferbar)	<b>Längen</b> 2000 mm bis 2200 mm	ST ZP 86 ST ZP 88	<b>E71</b> silber, matt <b>G71</b> silber, glanz <b>C84</b> schwarz, matt 98,-
	<b>Sonderanschluss Profil, 38 x 48 mm</b> <b>- ohne Bearbeitung!</b> (Nicht in <b>C74</b> chrom, hochglanz lieferbar)	2000 mm bis 2200 mm	ST ZP 96 ST ZP 98	<b>E71</b> silber, matt <b>G71</b> silber, glanz <b>C84</b> schwarz, matt 98,-

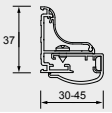
Anschlagprofile / Wandanschlüsse		Artikelnummer	Farbe	Einzelpreis	
	<b>Pendel-Wandanschlussprofil</b> Zum Wandanschluss von Türflügeln im 90° Winkel zur Wand. Schließpunkt +/- 5 Grad Breitenverstellung +/- 10 mm	1500 mm	links	ST PL 15	<b>E71</b> silber, matt <b>G71</b> silber, glanz <b>C84</b> schwarz, matt 224,-
			rechts	ST PR 15	
		2000 mm	links	ST PL 20	<b>E71</b> silber, matt <b>G71</b> silber, glanz <b>C84</b> schwarz, matt 242,-
			rechts	ST PR 20	
		bis 2100 (Länge angeben)	links	ST PL 21	<b>E71</b> silber, matt <b>G71</b> silber, glanz <b>C84</b> schwarz, matt 282,-
			rechts	ST PR 21	

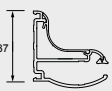
- Preise in EUR, zzgl. MwSt.
- Maßangaben in Millimeter (mm)
- Alle Maßangaben unterliegen einer Toleranz von ± 2 mm
- Technische Änderungen vorbehalten. Für Irrtümer und Druckfehler übernehmen wir keine Haftung

## Zubehör Trento

	<b>Magnet-Pendelschlagprofil verstellbar</b> Für Pendeltüren in Nische Breitenverstellung +/- 7,5 mm	2000 mm	links	ST ML 20	<b>E71</b> silber, matt <b>G71</b> silber, glanz <b>C84</b> schwarz, matt	173,-	
			rechts	ST MR 20			
		bis 2100 (Länge angeben)	links	ST ML 21	<b>E71</b> silber, matt <b>G71</b> silber, glanz <b>C84</b> schwarz, matt	213,-	
			rechts	ST MR 21			
	<b>Magnet-Pendelschlagprofil nicht verstellbar</b> Für Pendeltüren in Nische	2000 mm	links	ST NL 20	<b>E71</b> silber, matt <b>G71</b> silber, glanz <b>C84</b> schwarz, matt	138,-	
			rechts	ST NR 20			
		bis 2100 (Länge angeben)	links	ST NL 21	<b>E71</b> silber, matt <b>G71</b> silber, glanz <b>C84</b> schwarz, matt	173,-	
			rechts	ST NR 21			
	<b>Wandanschlussprofil; fest</b> Zum Wandanschluss von Seitenwänden und Festteilen im 90° Winkel zur Wand. Breitenverstellung +/- 7,5 mm	2000 mm	links	ST WL 20	<b>E71</b> silber, matt <b>G71</b> silber, glanz <b>C84</b> schwarz, matt	109,-	
			rechts	ST WR 20			
		bis 2100 (Länge angeben)	links	ST WL 21	<b>E71</b> silber, matt <b>G71</b> silber, glanz <b>C84</b> schwarz, matt	132,-	
			rechts	ST WR 21			
Reinigungs- und Pflegemittel					Artikelnummer	Einzelpreis	
	<b>Sanitärreiniger SR 160</b> Für eine effektive und regelmäßige Reinigung von Schmutz und Kalk auf allen RTC-veredelten und unbeschichteten Oberflächen. Inhalt 500 ml. Nicht geeignet für säureempfindliche Oberflächen.		<b>Anzahl</b>				
	<b>Sanitärreiniger plus „NewGeneration“ PR 163</b> Zur funktionserhaltenden Pflege und Reinigung der mit RTC-veredelten Oberflächen. Inhalt 500 ml. Nicht geeignet für säureempfindliche Oberflächen.		1 Verpackungseinheit (6 Flaschen)		PR 163 VE	117,-	
	<b>Kalkreiniger KR 166</b> Kalkreiniger mit überzeugender kalk- und schmutzlösender Reinigungseigenschaft. Zur Reinigung von stark verschmutzten oder verkalkten Oberflächen. Inhalt 500 ml. Nicht geeignet für säureempfindliche Oberflächen.				KR 166 VE	86,-	
	<b>Duschabzieher „Reichel-Cleanline 360“ mit drehbarem Wischerkopf und Faltriff DA 360</b> Hochwertiger Duschwischer aus Composite-Kunststoff. Mit drehbarem Wischerkopf und klappbarem Griff. Wischer lässt sich sowohl eingeklappt wie ausgeklappt verwenden, dadurch sind auch schwer zu erreichende Stellen problemlos von Wasserrückständen zu reinigen. Die Profi-Wischerlippe entfernt Wassertropfen gründlich und streifenfrei. Integrierter Haken zum Anhängen an die Glaskante. Farbe weiß/lichtgrau		1 Stück		DA 360	41,-	
			1 Verpackungseinheit (10 Wischer)		DA 360 VE	373,-	
	<b>Duschabzieher „Design by Stine Berglund“ mit drehbarem Wischerkopf</b> Hochwertiger Duschwischer aus Composite-Kunststoff und mit drehbarem Wischerkopf. Integrierter Haken zum Anhängen an die Glaskante. Die Profi-Wischerlippe entfernt Wassertropfen gründlich und streifenfrei. Farbe weiß/chrom		1 Stück		DA SBW	32,-	
			1 Verpackungseinheit (10 Wischer)		DA SBW VE	290,-	
	<b>Cleanline 360“</b> Profi Wasser-Abziehlippe für Reichel Cleanline 360 und „Design by Stine Berglund“ Duschabzieher. Materialhärte „soft“ für gründliche und streifenfreie Entfernung von Wassertropfen auf allen glatten Oberflächen.		<b>Farbe</b>				
			schwarz	1 Stück		DA ELS	9,-
				1 Verpackungseinheit (10 Ersatzlippen)		DA ELS VE	83,-
			transparent	1 Stück		DA ELTR	9,-
1 Verpackungseinheit (10 Ersatzlippen)		DA ELTR VE		83,-			

Bei Extralieferung von Einzelteilen: Preise zuzüglich Verpackung und Versand.

- Preise in EUR, zzgl. MwSt.
- Maßangaben in Millimeter (mm)
- Alle Maßangaben unterliegen einer Toleranz von  $\pm 2$  mm
- Technische Änderungen vorbehalten. Für Irrtümer und Druckfehler übernehmen wir keine Haftung

# Grenada



**GLASDUSCHEN**  
Serie GRENADA

## Serienmerkmale

### **Grenada \_ SG**

Echtglas Pendeltüren ( mit Festteilen oder direkt angeschlagen ) und Seitenwände, mit Profil zur Wandbefestigung.

Geeignet für den barrierefreien Duschbereich oder zur Montage auf Wanne.

- Standardhöhe 2000 mm, Badewannenaufsätze in Höhe 1600 mm
- Türflügel öffnen nach innen und außen
- Hohe Stabilität durch teilgerahmte Konstruktion
- Durchgängiges Wandanschlussprofil
- Einscheiben-Sicherheitsglas ESG, 6 mm Türflügelscheiben, 6 mm Seitenwand- und Festteilscheiben inkl. Reichel Top-Clean RTC Glasbeschichtung
- Breiten-Verstellmöglichkeiten in Wandprofilen der Tür-, Festteil- und Seitenwandanschlüsse, um eine optimale bauseitige Anpassung zu gewähren
- Pflegeleichter Rundknopf
- Modelle mit Teleskop-Deckenstützen oder Wandkonsolen zur Aussteifung
- Hoher Vorfertigungsgrad für schnelle und exakte Montage
- Große Modellvielfalt, Sonderlösungen möglich

### **Pendel-Scharnierprofil**

- Pendel-Scharnierprofil mit integrierter Dichtung gegen Spritzwasseraustritt
- Hebe-Senktechnik mit Zwischenabsenkung bei 90°-Öffnung im Pendel-Scharnierprofil der Türflügel integriert, für leichtes Öffnen und Schließen
- Stufenlose Schließpunktjustierung der Pendelflügel, zur Einstellung des exakten Schließpunktes und Paralleljustierung zum Wannensrand oder Bodenfuge
- Abdichtung von Profil zur Glasscheibe durch spezielle, alterungsbeständige Steckdichtungen

### **Wandanschluss-Profil**

- Durchgängiges Wandanschlussprofil zur Aufnahme von 6 mm ESG
- Integrierte Breitenverstellung in den Wandanschluss-Profilen
- Wandbefestigung durch Langlöcher für optimale Montageeigenschaften
- Abdichtung von Profil zur Glasscheibe durch spezielle, alterungsbeständige Steckdichtungen



## Wannenmontage

### Draufsicht



Abb. SGA 420 L/K mit SGA 420 R/K

Auf den Modellseiten der Preisliste gibt es separate Tabellen für **Wannenmontage** und **Bodenmontage**.

#### Wannenmontage

Die Abtrennung wird **auf die Duschwanne** gesetzt und um das, in der Montagezeichnung angegebene Maß (a) vom Wannenrand nach innen montiert.

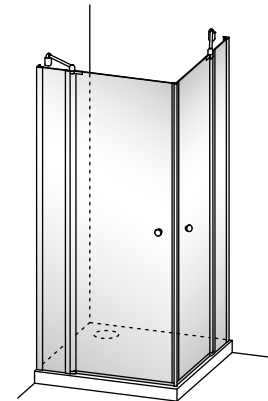
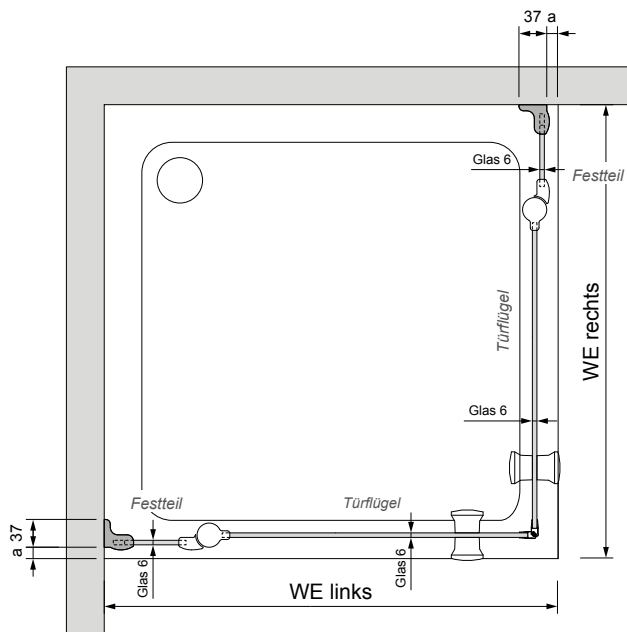
#### Wanneneinbaumaß WE

Bei allen Ecklösungen:

WE = Maß von Wand bis gegenüberliegende Wannenkante

Bei Nischenlösungen:

WE = Maß von Wand bis Wand

#### Norm- und Sondergrößen

Der Maßbereich für eine Abtrennung in Normbreite ist in der Preislistenspalte „Wanneneinbaumaß WE“ fixiert. Davon abweichendes WE erfordert eine Sondermaßanfertigung. Der fällige Aufpreis ist in der darunter befindlichen Sondermaßspalte ersichtlich.

Der Bestellung einer Sondermaßanfertigung ist grundsätzlich eine genaue Aufmaßskizze beizufügen.

Das Differenzmaß von WE min. zu WE max. gibt Auskunft über den Breitenverstellbereich des Produktes.

Beispiel:

WE 880 - 905, Breitenverstellbereich = 25 mm

### Querschnitte

#### Türflügel

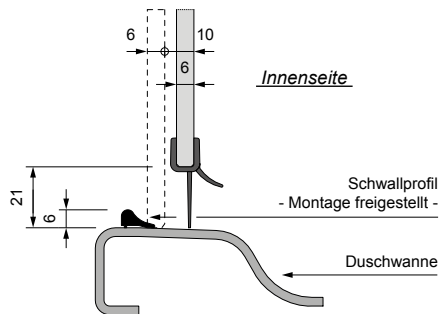

#### Seitenwand / Festteil

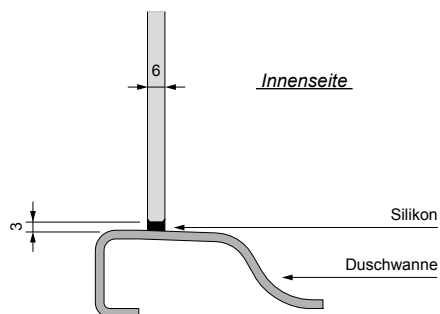

# Bodenmontage

## Draufsicht

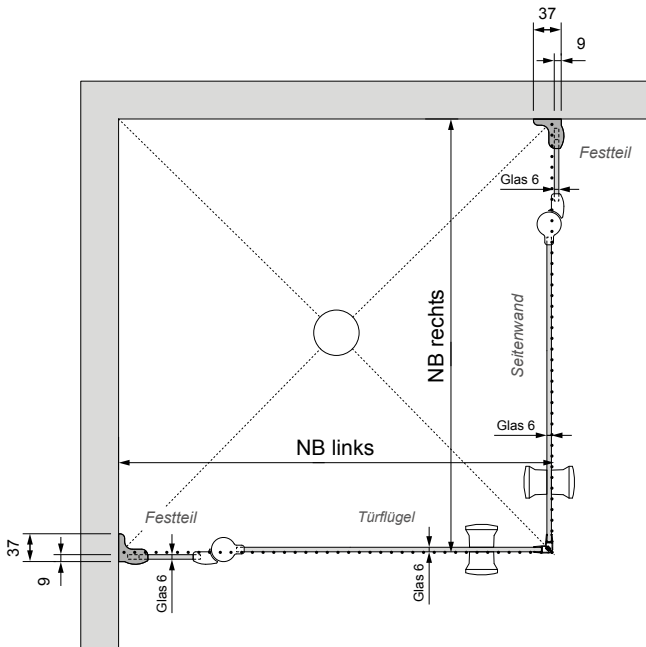

## Querschnitte

### Türflügel

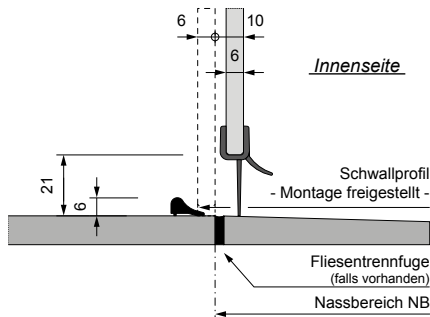

### Seitenwand / Festteil



Abb. SGA 420 L/K - B mit SGA 420 R/K - B

Auf den Modellseiten der Preisliste gibt es separate Tabellen für **Wannenmontage** und **Bodenmontage**.

### Bodenmontage

Die Abtrennung wird unmittelbar vor dem Nassbereich auf den ebenen Boden montiert. Wenn eine Fliesentrennfuge zwischen Nass- und Außenbereich existiert, werden die Innenflächen der feststehenden Glasscheiben an der Außenkante der Fuge positioniert. Genaue Maßangaben dazu sind in der Montagezeichnung ersichtlich.

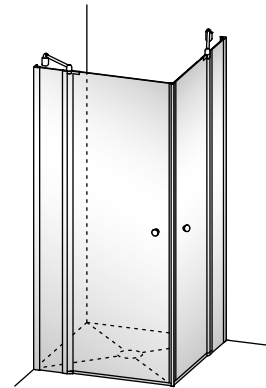
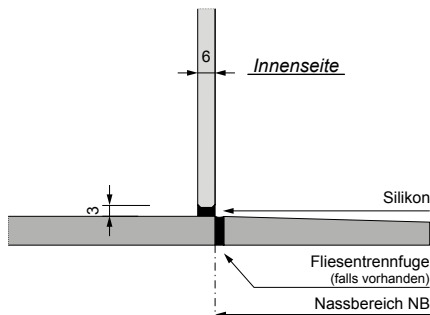
### Nassbereich NB

Bei allen Ecklösungen:

NB = Maß von Wand bis Außenkante gegenüberliegende Fliesentrennfuge bzw. Innenkante feststehende Glasscheibe

Bei Nischenlösungen:

NB/WE = Maß von Wand bis Wand

### Norm- und Sondergrößen

Der Maßbereich für eine Abtrennung in Normbreite ist in der Preislistenspalte „Nassbereich NB“ fixiert. Davon abweichender NB erfordert eine Sondermaßenfertigung. Der fällige Aufpreis ist in der darunter befindlichen Sondermaßspalte ersichtlich.

Der Bestellung einer Sondermaßenfertigung ist grundsätzlich eine genaue Aufmaßskizze beizufügen.

Das Differenzmaß von NB min. zu NB max. gibt Auskunft über den Breitenverstellbereich des Produktes.

Beispiel:

NB 885 - 910, Breitenverstellbereich = 25 mm

## Modellübersicht

### Nische

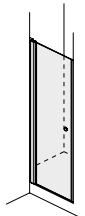

SGA 170  
Seite 244



SGA 112 K  
Seite 247

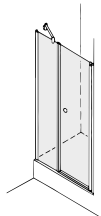

SGA 120 G  
Seite 246

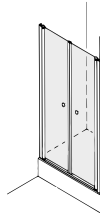

SGA 220 X  
Seite 245

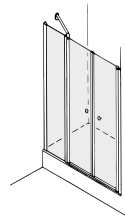

SGA 212 K  
Seite 248

### Ecke mit verkürzter Seitenwand auf Badewanne

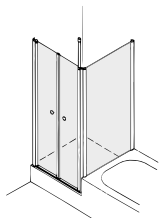

SGA 220 D  
mit SG 66  
Seite 250

### ...neben Badewanne

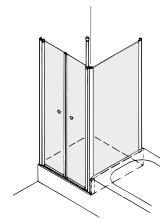

SGA 223 D  
mit SG 71  
Seite 252

### ... mit Seitenwand in Türhöhe

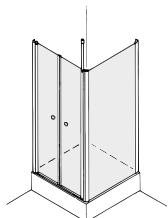

SGA 221 D mit SG 62  
Seite 254

### EckEinstieg

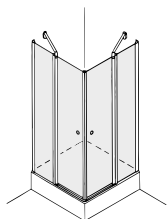

SGA 420  
Seite 256

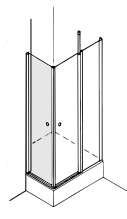

SGA 470  
Seite 257

### Fünfeck

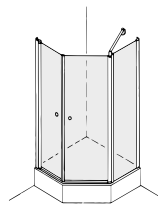

SGA 502 K  
Seite 258

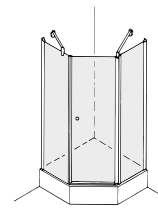

SGA 512 GK  
Seite 260

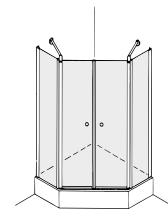

SGA 522 X/K  
Seite 262

## Modellübersicht

### **U-Form**

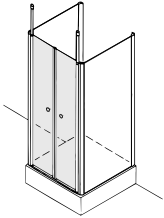

SGA 222 X/D  
Seite 264

### **Badewannenaufsätze**

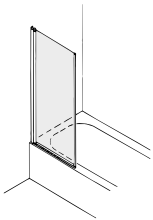

SGA 800  
Seite 266

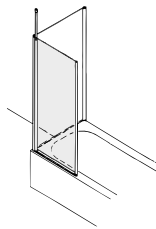

SGA 800 D  
Seite 266

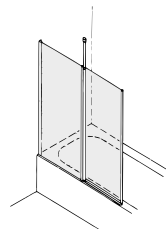

SGA 810 D  
Seite 266

### **Zubehör**

Seite 268

# Grenada \_ SG

## Nischenlösung, Höhe 2000 mm

Pendeltür SGA 170	WM Wannenmaß/ Größe	WE Wanneneinbaumaß	EB Einstiegsbreite ~	Artikelnummer		Preis Eloxal G71 silber, glanz ET2 glatt, hell - RTC Höhe 2000 mm
				links	rechts	

### Pendeltür 1-flügelig



Abb. SGA 170 L

#### Standard:

Profile Eloxal G71 silber, glanz  
Türgriff C74 chrom, hochglanz  
Echtglas ET2 glatt, hell - 6 mm  
mit Reichel Top Clean  
Glashöhe 2000 mm

#### Türöffnung:

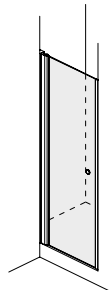
Nach innen und außen

#### Türverschluss:

PVC-Magnetdichtung am Glas  
Alu-Magnetprofil an Wand

### Wannen- und Bodenmontage

WM	WE	EB	links	rechts	Preis
700	670 - 700	577	SGA 170 L - 700	SGA 170 R - 700	890,-
750	720 - 750	627	SGA 170 L - 750	SGA 170 R - 750	
800	770 - 800	677	SGA 170 L - 800	SGA 170 R - 800	
850	820 - 850	727	SGA 170 L - 850	SGA 170 R - 850	929,-
900	870 - 900	777	SGA 170 L - 900	SGA 170 R - 900	

### Sondermaße - Bitte Aufmaß beifügen! (Aufpreis auf nächstliegende Normbreite)

WM	WE	EB	links	rechts	Preis
500 - 900		Höhe 2000	SGA 170 L - Son1	SGA 170 R - Son1	+ 141,-
		Höhe bis 2100	SGA 170 L - Son2	SGA 170 R - Son2	+ 263,-

Bitte gewünschte Höhe angeben. Standardmäßig wird 2000 mm geliefert.

Höhe 1850 mm ohne Aufpreis (Art.-Nr. SGA 150).

### Farben

- Profile: silber, glanz

G71

Standard

### Echtglasvarianten (ESG) mit Glasveredelung Reichel Top Clean - RTC

- glatt, hell
- Klaris Plus, hell (Glasveredelung integriert - kein RTC)
- Teilsatin, hell (Dekorhöhe: Mittleres Drittel)
- Satin-Verlauf, hell (Dekor: Mittig nach oben und unten regressiv auslaufend)
- Satin, hell
- Dekor „Marmor“ außen, mattweiß (max. Größe je Scheibe 1600 x 2100 mm)
- Dekor „Elements“ außen, mattweiß (max. Größe je Scheibe 1600 x 2400 mm)
- Chinchilla, hell
- Carré, hell
- Weitere Glasvarianten und -dekore auf Anfrage (siehe Seite 286)

ET2

Standard

KP1

+ 207,-

ES5

+ 204,-

ES9

+ 270,-

ES8

+ 270,-

EM6

+ 204,-

EE7

+ 204,-

CT4

+ 204,-

CW9

+ 204,-

### Schrägen und Ausschnitte (Aufpreis auf Sondermaßpreise)

- Je Scheibenschrägschnitt
- Je Ausschnitt

SOND

+ 242,-

SOND

+ 242,-

### Türverschluss

- PVC-Magnetdichtung am Glas, Alu-Magnetprofil an Wand

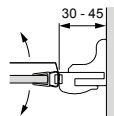

Standard

- Alu-Magnetdichtung am Glas, Alu-Magnetprofil an Wand

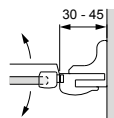

SG AM 15 - G71  
SG AM 15 - S15

+ 61,-

+ 61,-

### Zubehör ab Seite 268

#### Bestellbeispiel:

Artikelnummer	Profilfarbe	Glas- variante	Glas- veredelung
SGA 170 L - 750	G71	ET2	RTC

- Preise in EUR, zzgl. MwSt.
- Maßangaben in Millimeter (mm)
- Alle Maßangaben unterliegen einer Toleranz von  $\pm 2$  mm
- Technische Änderungen vorbehalten. Für Irrtümer und Druckfehler übernehmen wir keine Haftung

Pendeltür SGA 220 X	WM Wannenmaß/ Größe	WE Wanneneinbaumaß	EB Einstiegsbreite ~	Artikelnummer	Preis Eloxal G71 silber, glanz ET2 glatt, hell - RTC Höhe 2000 mm
---------------------	---------------------------	-----------------------	-------------------------	---------------	--

### Pendeltür 2-flügelig



Abb. SGA 220 X

#### Standard:

Profile Eloxal G71 silber, glanz  
Türgriffe C74 chrom, hochglanz  
Echtglas ET2 glatt, hell - 6 mm  
mit Reichel Top Clean  
Glashöhe 2000 mm

#### Türöffnung:

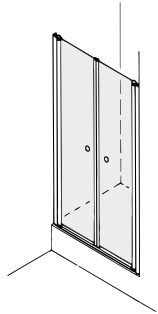
Nach innen und außen

#### Türverschluss:

PVC-Magnetdichtungen

### Wannen- und Bodenmontage

750	720 - 750	585	SGA 220 X - 750	1.002,-
800	770 - 800	635	SGA 220 X - 800	
850	820 - 850	685	SGA 220 X - 850	
900	870 - 900	735	SGA 220 X - 900	
1000	970 - 1000	835	SGA 220 X - 1000	1.103,-
1100	1070 - 1100	935	SGA 220 X - 1100	
1200	1170 - 1200	1035	SGA 220 X - 1200	
1400	1370 - 1400	1235	SGA 220 X - 1400	
1600	1570 - 1600	1435	SGA 220 X - 1600	1.283,-

### Sondermaße - Bitte Aufmaß beifügen! (Aufpreis auf nächstliegende Normbreite)

500 - 1600	Höhe 2000	SGA 220 X - Son1	+ 141,-
	Höhe bis 2100	SGA 220 X - Son2	+ 263,-

Bitte gewünschte Höhe angeben. Standardmäßig wird 2000 mm geliefert.  
Höhe 1850 mm ohne Aufpreis (Art.-Nr. SGA 200 X).

### Farben

- Profile: silber, glanz

G71 Standard

### Echtglasvarianten (ESG) mit Glasveredelung Reichel Top Clean - RTC

- glatt, hell
- Klaris Plus, hell (Glasveredelung integriert - kein RTC)
- Teilsatin, hell (Dekorhöhe: Mittleres Drittel)
- Satin-Verlauf, hell (Dekor: Mittig nach oben und unten regressiv auslaufend)
- Satin, hell
- Dekor „Marmoria“ außen, mattweiß (max. Größe je Scheibe 1600 x 2100 mm)
- Dekor „Elements“ außen, mattweiß (max. Größe je Scheibe 1600 x 2400 mm)
- Chinchilla, hell
- Carré, hell
- Weitere Glasvarianten und -dekore auf Anfrage (siehe Seite 286)

ET2 Standard  
KP1 + 207,-  
ES5 + 204,-  
ES9 + 270,-  
ES8 + 270,-  
EM6 + 204,-  
EE7 + 204,-  
CT4 + 204,-  
CW9 + 204,-

### Schrägen und Ausschnitte nicht lieferbar

### Türverschluss

- PVC-Magnetdichtungen



- Alu-Magnetdichtungen



Standard

SG AM 14 - G71 + 122,-  
SG AM 14 - S15 + 122,-

### Zubehör ab Seite 268

### Bestellbeispiel:

Artikelnummer	Profilfarbe	Glas- variante	Glas- veredelung
SGA 220 X - 900	G71	ET2	RTC

- Preise in EUR, zzgl. MwSt.
- Maßangaben in Millimeter (mm)
- Alle Maßangaben unterliegen einer Toleranz von  $\pm 2$  mm
- Technische Änderungen vorbehalten. Für Irrtümer und Druckfehler übernehmen wir keine Haftung

# Grenada \_ SG

## Nischenlösung, Höhe 2000 mm

Pendeltür SGA 120 G	WM Wannenmaß/ Größe	WE Wanneneinbaumaß	X Festteil- breite min.	EB Einstiegs- breite ~	Artikelnummer		Preis Eloxal G71 silber, glanz ET2 glatt, hell - RTC Höhe 2000 mm
					links	rechts	

Pendeltür 1-flügelig  
mit Festteil an Griffseite



Abb. SGA 120 R/G

**Standard:**  
Profile Eloxal G71 silber, glanz  
Türgriff C74 chrom, hochglanz  
Echtglas ET2 glatt, hell - 6 mm  
mit Reichel Top Clean  
Glashöhe 2000 mm  
Türöffnung:  
Nach innen und außen  
Türverschluss:  
PVC-Magnetdichtungen  
Lieferung mit Glaskonsole.

### Wannen- und Bodenmontage

900	870 - 900	239	565	SGA 120 L/G - 900	SGA 120 R/G - 900	1.112,-
1000	970 - 1000			665	SGA 120 L/G - 1000	
1100	1070 - 1100	339	665	SGA 120 L/G - 1100	SGA 120 R/G - 1100	1.228,-
1200	1170 - 1200			SGA 120 L/G - 1200	SGA 120 R/G - 1200	
1400	1370 - 1400	539	765	SGA 120 L/G - 1400	SGA 120 R/G - 1400	1.306,-
1600	1570 - 1600	739		SGA 120 L/G - 1600	SGA 120 R/G - 1600	

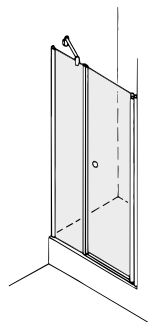
### Sondermaße - Bitte Aufmaß beifügen! (Aufpreis auf nächstliegende Normbreite)

800 - 1700	Höhe 2000	SGA 120 L/G - Son1	SGA 120 R/G - Son1	+ 141,-
	Höhe bis 2100	SGA 120 L/G - Son2	SGA 120 R/G - Son2	+ 263,-

Bitte gewünschte Höhe angeben. Standardmäßig wird 2000 mm geliefert.  
Höhe 1850 mm ohne Aufpreis (Art.-Nr. SGA 100 G).

### Farben

- Profile: silber, glanz **G71** Standard

### Echtglasvarianten (ESG) mit Glasveredelung Reichel Top Clean - RTC

- glatt, hell **ET2** Standard
- Klaris Plus, hell (Glasveredelung integriert - kein RTC) **KP1** + 207,-
- Teilsatin, hell (Dekorhöhe: Mittleres Drittel) **ES5** + 204,-
- Satin-Verlauf, hell (Dekor: Mittig nach oben und unten regressiv auslaufend) **ES9** + 270,-
- Satin, hell **ES8** + 270,-
- Dekor „Marmor“ außen, mattweiß (max. Größe je Scheibe 1600 x 2100 mm) **EM6** + 204,-
- Dekor „Elements“ außen, mattweiß (max. Größe je Scheibe 1600 x 2400 mm) **EE7** + 204,-
- Chinchilla, hell **CT4** + 204,-
- Carré, hell **CW9** + 204,-
- Weitere Glasvarianten und -dekore auf Anfrage (siehe Seite 286)

### Schrägen und Ausschnitte (Aufpreis auf Sondermaßpreise)

- Je Scheibenschrägschnitt **SOND** + 242,-
- Je Ausschnitt **SOND** + 242,-

### Türverschluss

- PVC-Magnetdichtungen **Standard**
- Alu-Magnetdichtungen **SG AM 14 - G71** + 122,-  
**SG AM 14 - S15** + 122,-

Zubehör ab Seite 268

### Bestellbeispiel:

Artikelnummer	Profilfarbe	Glas- variante	Glas- veredelung
<b>SGA 120 R/G - 900</b>	<b>G71</b>	<b>ET2</b>	<b>RTC</b>

- Preise in EUR, zzgl. MwSt.
- Maßangaben in Millimeter (mm)
- Alle Maßangaben unterliegen einer Toleranz von  $\pm 2$  mm
- Technische Änderungen vorbehalten. Für Irrtümer und Druckfehler übernehmen wir keine Haftung

Pendeltür SGA 112 K	WM Wannenmaß/ Größe	WE Wanneneinbaumaß	X Festteil- breite min.	EB Einstiegs- breite ~	Artikelnummer		Preis Eloxal G71 silber, glanz ET2 glatt, hell - RTC Höhe 2000 mm
					links	rechts	

### Pendeltür 1-flügelig mit Festteil an Wandseite



Abb. SGA 112 L/K

**Standard:**  
 Profile Eloxal G71 silber, glanz  
 Türgriff C74 chrom, hochglanz  
 Echtglas ET2 glatt, hell - 6 mm  
 mit Reichel Top Clean  
 Glashöhe 2000 mm  
 Türöffnung:  
 Nach innen und außen  
 Türverschluss:  
 PVC-Magnetdichtung am Glas  
 Alu-Magnetprofil an Wand  
 Lieferung mit Wandkonsole.  
 Alternativ - ohne Aufpreis - mit  
 Deckenstütze lieferbar:

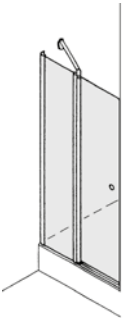
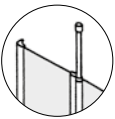

Art.-Nr. SGA 112 D

Wannen- und Bodenmontage							
900	870 - 900		251	565	SGA 112 L/K - 900	SGA 112 R/K - 900	1.112,-
1000	970 - 1000			665	SGA 112 L/K - 1000	SGA 112 R/K - 1000	
1100	1070 - 1100		351		SGA 112 L/K - 1100	SGA 112 R/K - 1100	
1200	1170 - 1200				SGA 112 L/K - 1200	SGA 112 R/K - 1200	1.228,-
1400	1370 - 1400		551	765	SGA 112 L/K - 1400	SGA 112 R/K - 1400	
1600	1570 - 1600		751		SGA 112 L/K - 1600	SGA 112 R/K - 1600	1.306,-
Sondermaße - Bitte Aufmaß beifügen! (Aufpreis auf nächstliegende Normbreite)							
	800 - 1700		Höhe 2000		SGA 112 L/K - Son1	SGA 112 R/K - Son1	+ 141,-
			Höhe bis 2100		SGA 112 L/K - Son2	SGA 112 R/K - Son2	+ 263,-

Bitte gewünschte Höhe angeben. Standardmäßig wird 2000 mm geliefert.  
 Höhe 1850 mm ohne Aufpreis (Art.-Nr. SGA 110 K).

### Farben

- Profile: silber, glanz

**G71** Standard

### Echtglasvarianten (ESG) mit Glasveredelung Reichel Top Clean - RTC

- glatt, hell
- Klaris Plus, hell (Glasveredelung integriert - kein RTC)
- Teilsatin, hell (Dekorhöhe: Mittleres Drittel)
- Satin-Verlauf, hell (Dekor: Mittig nach oben und unten regressiv auslaufend)
- Satin, hell
- Dekor „Marmor“ außen, mattweiß (max. Größe je Scheibe 1600 x 2100 mm)
- Dekor „Elements“ außen, mattweiß (max. Größe je Scheibe 1600 x 2400 mm)
- Chinchilla, hell
- Carré, hell
- Weitere Glasvarianten und -dekore auf Anfrage (siehe Seite 286)

**ET2** Standard  
**KP1** + 207,-  
**ES5** + 204,-  
**ES9** + 270,-  
**ES8** + 270,-  
**EM6** + 204,-  
**EE7** + 204,-  
**CT4** + 204,-  
**CW9** + 204,-

### Schrägen und Ausschnitte (Aufpreis auf Sondermaßpreise)

- Je Scheibenschrägschnitt
- Schrägecken-Adapter für Deckenstütze
- Je Ausschnitt

**SOND** + 242,-  
**SG ZDA** + 77,-  
**SOND** + 242,-

### Türverschluss

- PVC-Magnetdichtung am Glas, Alu-Magnetprofil an Wand

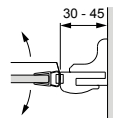

Standard

- Alu-Magnetdichtung am Glas, Alu-Magnetprofil an Wand

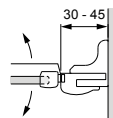

**SG AM 15 - G71** + 61,-  
**SG AM 15 - S15** + 61,-

Zubehör ab Seite 268

### Bestellbeispiel:

Artikelnummer	Profilfarbe	Glas- variante	Glas- veredelung
SGA 112 L/K - 1200	G71	ET2	RTC

- Preise in EUR, zzgl. MwSt.
- Maßangaben in Millimeter (mm)
- Alle Maßangaben unterliegen einer Toleranz von  $\pm 2$  mm
- Technische Änderungen vorbehalten. Für Irrtümer und Druckfehler übernehmen wir keine Haftung

# Grenada \_ SG

## Nischenlösung, Höhe 2000 mm

Pendeltür SGA 212 K	WM Wannenmaß/ Größe	WE Wanneneinbaumaß	X Festteil- breite min.	EB Einstiegs- breite ~	Artikelnummer		Preis Eloxal G71 silber, glanz ET2 glatt, hell - RTC Höhe 2000 mm
					links	rechts	

### Pendeltür 2-flügelig mit Festteil



Abb. SGA 212 L/K

Standard:  
Profile Eloxal G71 silber, glanz  
Türgriffe C74 chrom, hochglanz  
Echtglas ET2 glatt, hell - 6 mm  
mit Reichel Top Clean  
Glashöhe 2000 mm

Türöffnung:  
Nach innen und außen

Türverschluss:  
PVC-Magnetdichtungen

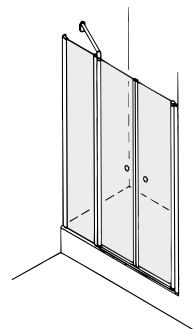
Lieferung mit Wandkonsole.  
Alternativ - ohne Aufpreis - mit  
Deckenstütze lieferbar:

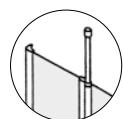

Art.-Nr. SGA 212 D

### Wannen- und Bodenmontage

WM	WE	X	EB	links	rechts	Preis
1000	970 - 1000		635	SGA 212 L/K - 1000	SGA 212 R/K - 1000	1.496,-
1100	1070 - 1100	250	735	SGA 212 L/K - 1100	SGA 212 R/K - 1100	
1200	1170 - 1200		835	SGA 212 L/K - 1200	SGA 212 R/K - 1200	
1400	1370 - 1400	450		SGA 212 L/K - 1400	SGA 212 R/K - 1400	1.612,-
1600	1570 - 1600		1035	SGA 212 L/K - 1600	SGA 212 R/K - 1600	
1700	1670 - 1700	550		SGA 212 L/K - 1700	SGA 212 R/K - 1700	1.803,-
1800	1770 - 1800		1135	SGA 212 L/K - 1800	SGA 212 R/K - 1800	

### Sondermaße - Bitte Aufmaß beifügen! (Aufpreis auf nächstliegende Normbreite)

WM	WE	X	EB	links	rechts	Preis
	900 - 1900		Höhe 2000	SGA 212 L/K - Son1	SGA 212 R/K - Son1	+ 141,-
			Höhe bis 2100	SGA 212 L/K - Son2	SGA 212 R/K - Son2	+ 263,-

Bitte gewünschte Höhe angeben. Standardmäßig wird 2000 mm geliefert.  
Höhe 1850 mm ohne Aufpreis (Art.-Nr. SGA 210 K).

### Farben

- Profile: silber, glanz G71 Standard

### Echtglasvarianten (ESG) mit Glasveredelung Reichel Top Clean - RTC

- glatt, hell ET2 Standard
- Klaris Plus, hell (Glasveredelung integriert - kein RTC) KP1 + 288,-
- Teilsatin, hell (Dekorhöhe: Mittleres Drittel) ES5 + 255,-
- Satin-Verlauf, hell (Dekor: Mittig nach oben und unten regressiv auslaufend) ES9 + 382,-
- Satin, hell ES8 + 361,-
- Dekor „Marmoria“ außen, mattweiß (max. Größe je Scheibe 1600 x 2100 mm) EM6 + 255,-
- Dekor „Elements“ außen, mattweiß (max. Größe je Scheibe 1600 x 2400 mm) EE7 + 255,-
- Chinchilla, hell CT4 + 255,-
- Carré, hell CW9 + 255,-
- Weitere Glasvarianten und -dekore auf Anfrage (siehe Seite 286)

### Schrägen und Ausschnitte (Aufmaß auf Sondermaßpreise)

- Je Scheibenschrägschnitt SOND + 242,-
- Schrägdecken-Adapter für Deckenstütze SG ZDA + 77,-
- Je Ausschnitt SOND + 242,-

### Türverschluss

- PVC-Magnetdichtungen Standard
- Alu-Magnetdichtungen SG AM 14 - G71 + 122,-
- SG AM 14 - S15 + 122,-

### Zubehör ab Seite 268

### Bestellbeispiel:

Artikelnummer	Profilfarbe	Glas- variante	Glas- veredelung
SGA 212 L/K - 900	G71	ET2	RTC

- Preise in EUR, zzgl. MwSt.
- Maßangaben in Millimeter (mm)
- Alle Maßangaben unterliegen einer Toleranz von  $\pm 2$  mm
- Technische Änderungen vorbehalten. Für Irrtümer und Druckfehler übernehmen wir keine Haftung

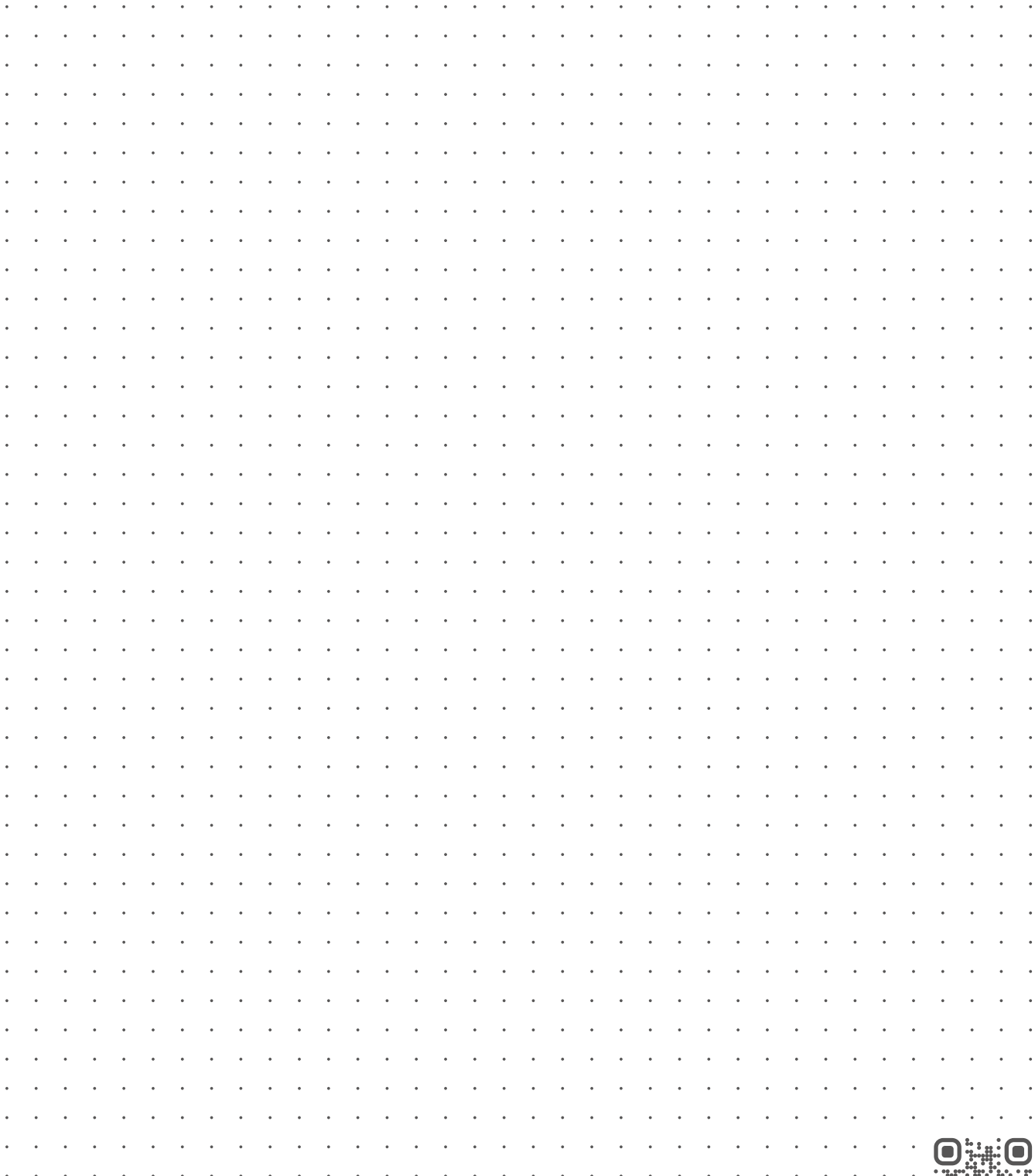

**Reichel Duschabtrennungen**  
Kreuzstraße 19, 35232 Dautphetal  
Fon +49 6468 916-0 Fax +49 6468 916-162 [info@reichelkg.de](mailto:info@reichelkg.de) [www.reichelkg.de](http://www.reichelkg.de)



# Grenada \_ SG

## Ecklösung, Höhe 2000 mm

Pendeltür SGA 220 D	WM Wannenmaß/ Größe	WE Wanneneinbaumaß	EB Einstiegsbreite ~	Artikelnummer		Preis Eloxal G71 silber, glanz ET2 glatt, hell - RTC Höhe 2000 mm
				links	rechts	

### Pendeltür 2-flügelig

- zur Kombination mit Seitenwand auf Badewanne SG 66 - unten verkürzt



Abb. SGA 220 L/D mit SG 66 R

**Standard:**  
Profile Eloxal G71 silber, glanz  
Türgriffe C74 chrom, hochglanz  
Echtglas ET2 glatt, hell - 6 mm  
mit Reichel Top Clean  
Glashöhe 2000 mm

**Türöffnung:**  
Nach innen und außen

**Türverschluss:**  
PVC-Magnetdichtungen

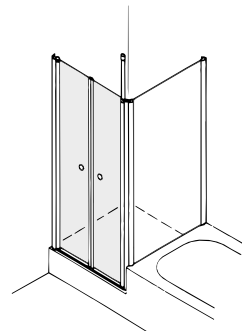
Lieferung mit Deckenstütze.  
Alternativ mit Querkonsole  
**Aufpreis 71,-**

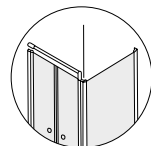

Art.-Nr. SGA 220 Q

### Wannen- und Bodenmontage

WM	WE	EB	SGA 220 L/D	SGA 220 R/D	Preis
750	720 - 750	585	SGA 220 L/D - 750	SGA 220 R/D - 750	1.126,-
800	770 - 800	635	SGA 220 L/D - 800	SGA 220 R/D - 800	
850	820 - 850	685	SGA 220 L/D - 850	SGA 220 R/D - 850	
900	870 - 900	735	SGA 220 L/D - 900	SGA 220 R/D - 900	
1000	970 - 1000	835	SGA 220 L/D - 1000	SGA 220 R/D - 1000	1.275,-
1100	1070 - 1100	935	SGA 220 L/D - 1100	SGA 220 R/D - 1100	
1200	1170 - 1200	1035	SGA 220 L/D - 1200	SGA 220 R/D - 1200	1.408,-
1400	1370 - 1400	1235	SGA 220 L/D - 1400	SGA 220 R/D - 1400	
1600	1570 - 1600	1435	SGA 220 L/D - 1600	SGA 220 R/D - 1600	

### Sondermaße - Bitte Aufmaß beifügen! (Aufpreis auf nächstliegende Normbreite)

Maß	Höhe	SGA 220 L/D	SGA 220 R/D	Preis
500 - 1600	Höhe 2000	SGA 220 L/D - Son1	SGA 220 R/D - Son1	+ 141,-
	Höhe bis 2100	SGA 220 L/D - Son2	SGA 220 R/D - Son2	+ 289,-

Bitte gewünschte Höhe angeben. Standardmäßig wird 2000 mm geliefert.  
Höhe 1850 mm ohne Aufpreis (Art.-Nr. SGA 200 D).

### Farben

- Profile: silber, glanz **G71** Standard

### Echtglasvarianten (ESG) mit Glasveredelung Reichel Top Clean - RTC

- glatt, hell **ET2** Standard
- Klaris Plus, hell (Glasveredelung integriert - kein RTC) **KP1** + 207,-
- Teilsatin, hell (Dekorhöhe: Mittleres Drittel) **ES5** + 204,-
- Satin-Verlauf, hell (Dekor: Mittig nach oben und unten regressiv auslaufend) **ES9** + 270,-
- Satin, hell **ES8** + 270,-
- Dekor „Marmor“ außen, mattweiß (max. Größe je Scheibe 1600 x 2100 mm) **EM6** + 204,-
- Dekor „Elements“ außen, mattweiß (max. Größe je Scheibe 1600 x 2400 mm) **EE7** + 204,-
- Chinchilla, hell **CT4** + 204,-
- Carré, hell **CW9** + 204,-
- Weitere Glasvarianten und -dekore auf Anfrage (siehe Seite 286)

### Schrägen und Ausschnitte nicht lieferbar

- Schrägdecken-Adapter für Deckenstütze **SG ZDA** + 77,-

### Türverschluss

- PVC-Magnetdichtungen **Standard**
- Alu-Magnetdichtungen **SG AM 14 - G71** + 122,-  
**SG AM 14 - S15** + 122,-

### Ausnahme bei Bodenmontage:

- Wenn der Nassbereich durch eine Fliesentrennfuge bündig mit der Vorderkante der Badewanne abschließt, muss die Pendeltür innerhalb des Nassbereichs montiert werden.

### Zubehör ab Seite 268

### Bestellbeispiel:

Artikelnummer	Profilfarbe	Glas-variante	Glas-veredelung
<b>SGA 220 L/D - 900</b>	<b>G71</b>	<b>ET2</b>	<b>RTC</b>

- Preise in EUR, zzgl. MwSt.
- Maßangaben in Millimeter (mm)
- Alle Maßangaben unterliegen einer Toleranz von  $\pm 2$  mm
- Technische Änderungen vorbehalten. Für Irrtümer und Druckfehler übernehmen wir keine Haftung

Seitenwand SG 66	WM Wannenmaß/ Größe	WE Wanneneinbaumaß	Artikelnummer		Preis Eloxal G71 silber, glanz ET2 glatt, hell - RTC Höhe 1650 mm
			links	rechts	

### Seitenwand unten verkürzt Montage auf Badewanne

- zur Kombination mit  
Pendeltür SGA 220



Abb. SG 66 R

### Standard:

Profil Eloxal G71 silber, glanz  
Echtglas ET2 glatt, hell - 6 mm  
mit Reichel Top Clean  
Glashöhe 1650 mm

### Wannenmontage

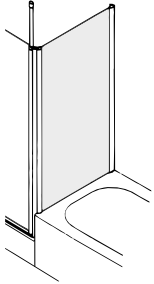
WM	WE	links	rechts	Preis
750	730 - 750	SG 66 L - 750	SG 66 R - 750	636,-
800	780 - 800	SG 66 L - 800	SG 66 R - 800	
850	830 - 850	SG 66 L - 850	SG 66 R - 850	
900	880 - 900	SG 66 L - 900	SG 66 R - 900	661,-
1000	980 - 1000	SG 66 L - 1000	SG 66 R - 1000	
1100	1080 - 1100	SG 66 L - 1100	SG 66 R - 1100	743,-
1200	1180 - 1200	SG 66 L - 1200	SG 66 R - 1200	

### Sondermaße - Bitte Aufmaß beifügen! (Aufpreis auf nächstliegende Normbreite)

WM	WE	links	rechts	Preis
200 - 1200	Höhe 1650	SG 66 L - Son1	SG 66 R - Son1	+ 122,-
	Höhe bis 1800	SG 66 L - Son2	SG 66 R - Son2	+ 189,-

Bitte gewünschte Höhe angeben. Standardmäßig wird 1650 mm geliefert.  
Höhe 1500 mm ohne Aufpreis (Art.-Nr. SG 67).

### Farben

- Profile: silber, glanz

**G71** Standard

### Echtglasvarianten (ESG) mit Glasveredelung Reichel Top Clean - RTC

- glatt, hell
- Klaris Plus, hell (Glasveredelung integriert - kein RTC)
- Teilsatin, hell (Dekorhöhe: Mittleres Drittel der Türhöhe)
- Satin-Verlauf, hell (Dekor: Mittig nach oben und unten regressiv auslaufend)
- Satin, hell
- Dekor „Marmor“ außen, mattweiß (max. Größe je Scheibe 1600 x 2100 mm)
- Dekor „Elements“ außen, mattweiß (max. Größe je Scheibe 1600 x 2400 mm)
- Chinchilla, hell
- Carré, hell
- Weitere Glasvarianten und -dekore auf Anfrage (siehe Seite 286)

**ET2** Standard  
**KP1** + 207,-  
**ES5** + 204,-  
**ES9** + 270,-  
**ES8** + 270,-  
**EM6** + 204,-  
**EE7** + 204,-  
**CT4** + 204,-  
**CW9** + 204,-

### Schrägen und Ausschnitte (Aufpreis auf Sondermaßpreise)

- Je Scheibenschrägschnitt
- Je Ausschnitt

**SOND** + 242,-  
**SOND** + 242,-

### Zubehör (mehr ab Seite 268)

- **Badetuchhalter** für Seitenwände, innen glasbündig. Montagehöhe 500 mm ab Oberkante Glasscheibe. Andere Höhe ohne Aufpreis möglich. Farbe wie Seitenwand. Beschläge bei **G71: C74** chrom, hochglanz. Beschläge bei **S15: S15** weiß. Muss mit Seitenwand bestellt werden - nicht nachrüstbar.

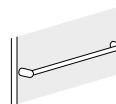

**SG ZB 19 - G71** + 148,-  
**SG ZB 19 - S15** + 148,-

### Bestellbeispiel:

Artikelnummer	Profilfarbe	Glas- variante	Glas- veredelung
<b>SG 66 R - 800</b>	<b>G71</b>	<b>ET2</b>	<b>RTC</b>

- Preise in EUR, zzgl. MwSt.
- Maßangaben in Millimeter (mm)
- Alle Maßangaben unterliegen einer Toleranz von  $\pm 2$  mm
- Technische Änderungen vorbehalten. Für Irrtümer und Druckfehler übernehmen wir keine Haftung

# Grenada \_ SG

## Ecklösung, Höhe 2000 mm

Pendeltür SGA 223 D	WM Wannenmaß/ Größe	WE Wanneneinbaumaß	EB Einstiegsbreite ~	Artikelnummer		Preis Eloxal G71 silber, glanz ET2 glatt, hell - RTC Höhe 2000 mm
				links	rechts	

### Pendeltür 2-flügelig

- zur Kombination mit Seitenwand neben Badewanne SG 71 - unten verkürzt



Abb. SGA 223 L/D mit SG 71 R

Standard:  
Profile Eloxal G71 silber, glanz  
Türgriffe C74 chrom, hochglanz  
Echtglas ET2 glatt, hell - 6 mm  
mit Reichel Top Clean  
Glashöhe 2000 mm

Türöffnung:  
Nach innen und außen

Türverschluss:  
PVC-Magnetdichtungen

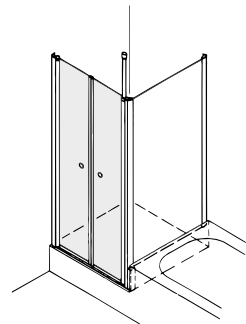
Lieferung mit Deckenstütze.  
Alternativ mit Querkonsole  
Aufpreis 71,-

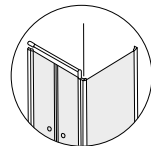

Art.-Nr. SGA 223 Q

### Wannen- und Bodenmontage

WM	WE	EB	links	rechts	Preis
750	720 - 750	550	SGA 223 L/D - 750	SGA 223 R/D - 750	1.126,-
800	770 - 800	600	SGA 223 L/D - 800	SGA 223 R/D - 800	
850	820 - 850	650	SGA 223 L/D - 850	SGA 223 R/D - 850	
900	870 - 900	700	SGA 223 L/D - 900	SGA 223 R/D - 900	
1000	970 - 1000	800	SGA 223 L/D - 1000	SGA 223 R/D - 1000	1.275,-
1100	1070 - 1100	900	SGA 223 L/D - 1100	SGA 223 R/D - 1100	
1200	1170 - 1200	1000	SGA 223 L/D - 1200	SGA 223 R/D - 1200	
1400	1370 - 1400	1200	SGA 223 L/D - 1400	SGA 223 R/D - 1400	
1600	1570 - 1600	1400	SGA 223 L/D - 1600	SGA 223 R/D - 1600	1.408,-

### Sondermaße - Bitte Aufmaß beifügen! (Aufpreis auf nächstliegende Normbreite)

Maß	Höhe	links	rechts	Preis
500 - 1600	Höhe 2000	SGA 223 L/D - Son1	SGA 223 R/D - Son1	+ 141,-
	Höhe bis 2100	SGA 223 L/D - Son2	SGA 223 R/D - Son2	+ 289,-

Bitte gewünschte Höhe angeben. Standardmäßig wird 2000 mm geliefert.  
Höhe 1850 mm ohne Aufpreis (Art.-Nr. SGA 203 D).

### Farben

- Profile: silber, glanz **G71** Standard

### Echtglasvarianten (ESG) mit Glasveredelung Reichel Top Clean - RTC

- glatt, hell **ET2** Standard
- Klaris Plus, hell (Glasveredelung integriert - kein RTC) **KP1** + 207,-
- Teilsatin, hell (Dekorhöhe: Mittleres Drittel) **ES5** + 204,-
- Satin-Verlauf, hell (Dekor: Mittig nach oben und unten regressiv auslaufend) **ES9** + 270,-
- Satin, hell **ES8** + 270,-
- Dekor „Marmor“ außen, mattweiß (max. Größe je Scheibe 1600 x 2100 mm) **EM6** + 204,-
- Dekor „Elements“ außen, mattweiß (max. Größe je Scheibe 1600 x 2400 mm) **EE7** + 204,-
- Chinchilla, hell **CT4** + 204,-
- Carré, hell **CW9** + 204,-
- Weitere Glasvarianten und -dekore auf Anfrage (siehe Seite 286)

### Schrägen und Ausschnitte nicht lieferbar

- Schrägdecken-Adapter für Deckenstütze **SG ZDA** + 77,-

### Türverschluss

- PVC-Magnetdichtungen **Standard**
- Alu-Magnetdichtungen **SG AM 14 - G71** + 122,-  
**SG AM 14 - S15** + 122,-

### Ausnahme bei Bodenmontage:

- Wenn der Nassbereich durch eine Fliesentrennfuge bündig mit der Vorderkante der Badewanne abschließt, muss die Pendeltür innerhalb des Nassbereichs montiert werden.

### Zubehör ab Seite 268

### Bestellbeispiel:

Artikelnummer	Profilfarbe	Glas- variante	Glas- veredelung
SGA 223 L/D - 900	G71	ET2	RTC

- Preise in EUR, zzgl. MwSt.
- Maßangaben in Millimeter (mm)
- Alle Maßangaben unterliegen einer Toleranz von  $\pm 2$  mm
- Technische Änderungen vorbehalten. Für Irrtümer und Druckfehler übernehmen wir keine Haftung

## Seitenwand neben Badewanne, Höhe 1680 mm

Seitenwand SG 71	WM Wannenmaß/ Größe	WE Wanneneinbaumaß	Artikelnummer		Preis Eloxal G71 silber, glanz ET2 glatt, hell - RTC Höhe 1680 mm
			links	rechts	

### Seitenwand unten verkürzt Montage neben Badewanne

- zur Kombination mit  
Pendeltür SGA 223



Abb. SG 71 R

### Höhenschnitt: Seitenwand-Badewanne

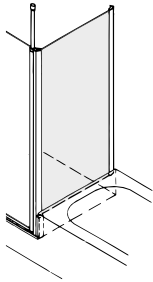
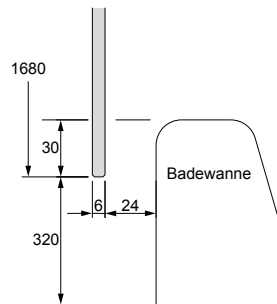

Standard:  
Profil Eloxal G71 silber, glanz  
Echtglas ET2 glatt, hell - 6 mm  
mit Reichel Top Clean  
Glashöhe 1680 mm

### Wannen- und Bodenmontage

750	730 - 750	SG 71 L - 750	SG 71 R - 750	869,-
800	780 - 800	SG 71 L - 800	SG 71 R - 800	
850	830 - 850	SG 71 L - 850	SG 71 R - 850	
900	880 - 900	SG 71 L - 900	SG 71 R - 900	
1000	980 - 1000	SG 71 L - 1000	SG 71 R - 1000	934,-
1100	1080 - 1100	SG 71 L - 1100	SG 71 R - 1100	
1200	1180 - 1200	SG 71 L - 1200	SG 71 R - 1200	

### Sondermaße - Bitte Aufmaß beifügen! (Aufpreis auf nächstliegende Normbreite)

200 - 1200	Höhe 1680	SG 71 L - Sond	SG 71 R - Sond	+ 122,-
	Höhe bis 1900			+ 189,-

Bitte gewünschte Höhe angeben. Standardmäßig wird 1680 mm geliefert.  
Höhe 1530 mm ohne Aufpreis (Art.-Nr. SG 72).

### Farben

- Profile: silber, glanz

**G71** Standard

### Echtglasvarianten (ESG) mit Glasveredelung Reichel Top Clean - RTC

- glatt, hell
- Klaris Plus, hell (Glasveredelung integriert - kein RTC)
- Teilsatin, hell (Dekorhöhe: Mittleres Drittel der Türhöhe)
- Satin-Verlauf, hell (Dekor: Mittig nach oben und unten regressiv auslaufend)
- Satin, hell
- Dekor „Marmor“ außen, mattweiß (max. Größe je Scheibe 1600 x 2100 mm)
- Dekor „Elements“ außen, mattweiß (max. Größe je Scheibe 1600 x 2400 mm)
- Chinchilla, hell
- Carré, hell
- Weitere Glasvarianten und -dekore auf Anfrage (siehe Seite 286)

**ET2** Standard  
**KP1** + 207,-  
**ES5** + 204,-  
**ES9** + 270,-  
**ES8** + 270,-  
**EM6** + 204,-  
**EE7** + 204,-  
**CT4** + 204,-  
**CW9** + 204,-

### Schrägen und Ausschnitte (Aufpreis auf Sondermaßpreise)

- Je Scheibenschrägschnitt
- Je Ausschnitt

**SOND** + 242,-  
**SOND** + 242,-

### Zubehör (mehr ab Seite 268)

- **Badetuchhalter** für Seitenwände, innen glasbündig. Montagehöhe 500 mm ab Oberkante Glasscheibe. Andere Höhe ohne Aufpreis möglich. Farbe wie Seitenwand. Beschläge bei **G71**: C74 chrom, hochglanz. Beschläge bei **S15**: S15 weiß. Muss mit Seitenwand bestellt werden - nicht nachrüstbar.

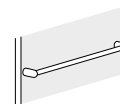

**SG ZB 19 - G71** + 148,-  
**SG ZB 19 - S15** + 148,-

### Bestellbeispiel:

Artikelnummer	Profilfarbe	Glas- variante	Glas- veredelung
<b>SG 71 R - 800</b>	<b>G71</b>	<b>ET2</b>	<b>RTC</b>

- Preise in EUR, zzgl. MwSt.
- Maßangaben in Millimeter (mm)
- Alle Maßangaben unterliegen einer Toleranz von  $\pm 2$  mm
- Technische Änderungen vorbehalten. Für Irrtümer und Druckfehler übernehmen wir keine Haftung

# Grenada \_ SG

## Ecklösung, Höhe 2000 mm

Pendeltür SGA 221 D	WM	WE	EB	Artikelnummer		Preis Eloxal G71 silber, glanz ET2 glatt, hell - RTC Höhe 2000 mm
	Wannenmaß	Wanneneinbaumaß	Einstiegsbreite ~	links	rechts	

### Pendeltür 2-flügelig

- zur Kombination mit Seitenwand in Türhöhe SG 62



Abb. SGA 221 L/D mit SG 62 R

#### Standard:

Profile Eloxal G71 silber, glanz  
Türgriffe C74 chrom, hochglanz  
Echtglas ET2 glatt, hell - 6 mm  
mit Reichel Top Clean  
Glashöhe 2000 mm

#### Türöffnung:

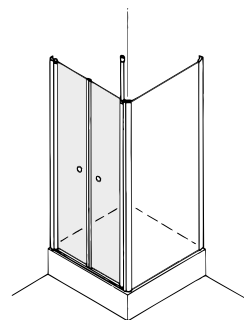
Nach innen und außen

#### Türverschluss:

PVC-Magnetdichtungen

Lieferung mit Deckenstütze.

Alternativ mit Querkonsole

**Aufpreis 71,-**

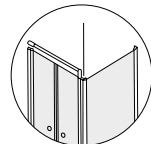

Art.-Nr. SGA 221 Q

Wannenmontage	WM	WE	EB	Artikelnummer		Preis
	Wannenmaß	Wanneneinbaumaß	Einstiegsbreite ~	links	rechts	
	750	730 - 760	580	SGA 221 L/D - 750	SGA 221 R/D - 750	1.126,-
	800	780 - 810	630	SGA 221 L/D - 800	SGA 221 R/D - 800	
	850	830 - 860	680	SGA 221 L/D - 850	SGA 221 R/D - 850	
	900	880 - 910	730	SGA 221 L/D - 900	SGA 221 R/D - 900	
	1000	980 - 1010	830	SGA 221 L/D - 1000	SGA 221 R/D - 1000	1.275,-
	1100	1080 - 1110	930	SGA 221 L/D - 1100	SGA 221 R/D - 1100	
	1200	1180 - 1210	1030	SGA 221 L/D - 1200	SGA 221 R/D - 1200	
	1400	1380 - 1410	1230	SGA 221 L/D - 1400	SGA 221 R/D - 1400	
	1600	1580 - 1610	1430	SGA 221 L/D - 1600	SGA 221 R/D - 1600	1.408,-

Bodenmontage	Größe	NB Nassbereich	Artikelnummer		Preis	
	Größe	NB Nassbereich	links	rechts		
	750	735 - 765	595	SGA 221 L/D - B 750	SGA 221 R/D - B 750	1.126,-
	800	785 - 815	645	SGA 221 L/D - B 800	SGA 221 R/D - B 800	
	850	835 - 865	695	SGA 221 L/D - B 850	SGA 221 R/D - B 850	
	900	885 - 915	745	SGA 221 L/D - B 900	SGA 221 R/D - B 900	
	1000	985 - 1015	845	SGA 221 L/D - B 1000	SGA 221 R/D - B 1000	1.275,-
	1100	1085 - 1115	945	SGA 221 L/D - B 1100	SGA 221 R/D - B 1100	
	1200	1185 - 1215	1045	SGA 221 L/D - B 1200	SGA 221 R/D - B 1200	
	1400	1385 - 1415	1245	SGA 221 L/D - B 1400	SGA 221 R/D - B 1400	
	1600	1585 - 1615	1445	SGA 221 L/D - B 1600	SGA 221 R/D - B 1600	1.408,-

#### Sondermaße - Bitte Aufmaß beifügen! (Aufpreis auf nächstliegende Normbreite)

Größe	Höhe	Artikelnummer	Artikelnummer	Preis
500 - 1600	Höhe 2000	SGA 221 L/D - Son1	SGA 221 R/D - Son1	+ 141,-
	Höhe bis 2100	SGA 221 L/D - Son2	SGA 221 R/D - Son2	+ 189,-

Bitte gewünschte Höhe angeben. Standardmäßig wird 2000 mm geliefert.

Höhe 1850 mm ohne Aufpreis (Art.-Nr. SGA 201 D).

#### Farben

- Profile: silber, glanz

**G71**

Standard

#### Echtglasvarianten (ESG) mit Glasveredelung Reichel Top Clean - RTC

- glatt, hell
- Klaris Plus, hell (Glasveredelung integriert - kein RTC)
- Teilsatin, hell (Dekorhöhe: Mittleres Drittel)
- Satin-Verlauf, hell (Dekor: Mittig nach oben und unten regressiv auslaufend)
- Satin, hell
- Dekor „Marmor“ außen, mattweiß (max. Größe je Scheibe 1600 x 2100 mm)
- Dekor „Elements“ außen, mattweiß (max. Größe je Scheibe 1600 x 2400 mm)
- Chinchilla, hell
- Carré, hell
- Weitere Glasvarianten und -dekore auf Anfrage (siehe Seite 286)

**ET2**

Standard

**KP1**

+ 207,-

**ES5**

+ 204,-

**ES9**

+ 270,-

**ES8**

+ 270,-

**EM6**

+ 204,-

**EE7**

+ 204,-

**CT4**

+ 204,-

**CW9**

+ 204,-

#### Schrägen und Ausschnitte nicht lieferbar

- Schrägdecken-Adapter für Deckenstütze

**SG ZDA**

+ 77,-

#### Türverschluss

- PVC-Magnetdichtungen



Standard

- Alu-Magnetdichtungen



**SG AM 14 - G71**

+ 122,-

**SG AM 14 - S15**

+ 122,-

#### Zubehör ab Seite 268

#### Bestellbeispiel:

Artikelnummer	Profilfarbe	Glas-variante	Glas-veredelung
<b>SGA 221 L/D - 900</b>	<b>G71</b>	<b>ET2</b>	<b>RTC</b>

- Preise in EUR, zzgl. MwSt.
- Maßangaben in Millimeter (mm)
- Alle Maßangaben unterliegen einer Toleranz von  $\pm 2$  mm
- Technische Änderungen vorbehalten. Für Irrtümer und Druckfehler übernehmen wir keine Haftung

Seitenwand SG 62	WM Wannenmaß	WE Wanneneinbaumaß	Artikelnummer		Preis Eloxal G71 silber, glanz ET2 glatt, hell - RTC Höhe 2000 mm	
			links	rechts		
<b>Seitenwand in Türhöhe</b> • zur Kombination mit Pendeltür SGA 221	<b>Wannenmontage</b>	750	730 - 750	SG 62 L - 750	SG 62 R - 750	768,-
		800	780 - 800	SG 62 L - 800	SG 62 R - 800	
		850	830 - 850	SG 62 L - 850	SG 62 R - 850	
		900	880 - 900	SG 62 L - 900	SG 62 R - 900	
		1000	980 - 1000	SG 62 L - 1000	SG 62 R - 1000	
		1100	1080 - 1100	SG 62 L - 1100	SG 62 R - 1100	
	1200	1180 - 1200	SG 62 L - 1200	SG 62 R - 1200	909,-	
	<b>Bodenmontage</b>	<b>Größe</b>		<b>NB Nassbereich</b>		
		750	735 - 755	SG 62 L - B 750	SG 62 L - B 750	768,-
		800	785 - 805	SG 62 L - B 800	SG 62 L - B 800	
		850	835 - 855	SG 62 L - B 850	SG 62 L - B 850	
		900	885 - 905	SG 62 L - B 900	SG 62 L - B 900	
1000		985 - 1005	SG 62 L - B 1000	SG 62 L - B 1000		
1200	1185 - 1205	SG 62 L - B 1200	SG 62 L - B 1200	909,-		



Abb. SG 62 R

**Standard:**

Profile Eloxal G71 silber, glanz  
 Echtglas ET2 glatt, hell - 6 mm  
 mit Reichel Top Clean  
 Glashöhe 2000 mm

**Sondermaße - Bitte Aufmaß beifügen! (Aufpreis auf nächstliegende Normbreite)**

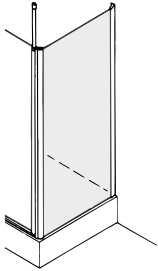
300 - 1200	Höhe 2000	SG 62 L - Son1	SG 62 R - Son1	+ 122,-
	Höhe bis 2100	SG 62 L - Son2	SG 62 R - Son2	+ 189,-

Bitte gewünschte Höhe angeben. Standardmäßig wird 2000 mm geliefert.  
 Höhe 1850 mm ohne Aufpreis (Art.-Nr. SG 60).

**Farben**

- Profile: silber, glanz

**G71** Standard

**Echtglasvarianten (ESG) mit Glasveredelung Reichel Top Clean - RTC**

- glatt, hell
- Klaris Plus, hell (Glasveredelung integriert - kein RTC)
- Teilsatin, hell (Dekorhöhe: Mittleres Drittel)
- Satin-Verlauf, hell (Dekor: Mittig nach oben und unten regressiv auslaufend)
- Satin, hell
- Dekor „Marmor“ außen, mattweiß (max. Größe je Scheibe 1600 x 2100 mm)
- Dekor „Elements“ außen, mattweiß (max. Größe je Scheibe 1600 x 2400 mm)
- Chinchilla, hell
- Carré, hell
- Weitere Glasvarianten und -dekore auf Anfrage (siehe Seite 286)

**ET2** Standard  
**KP1** + 207,-  
**ES5** + 204,-  
**ES9** + 270,-  
**ES8** + 270,-  
**EM6** + 204,-  
**EE7** + 204,-  
**CT4** + 204,-  
**CW9** + 204,-

**Schrägen und Ausschnitte (Aufpreis auf Sondermaßpreise)**

- Je Scheibenschrägschnitt
- Je Ausschnitt

**SOND** + 242,-  
**SOND** + 242,-

**Zubehör (mehr ab Seite 268)**

- **Badetuchhalter** für Seitenwände, innen glasbündig. Montagehöhe 500 mm ab Oberkante Glasscheibe. Andere Höhe ohne Aufpreis möglich. Farbe wie Seitenwand. Beschläge bei **G71: C74** chrom, hochglanz. Beschläge bei **S15: S15** weiß. Muss mit Seitenwand bestellt werden - nicht nachrüstbar.

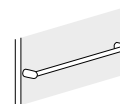
**SG ZB 19 - G71** + 148,-  
**SG ZB 19 - S15** + 148,-

**Bestellbeispiel:**

Artikelnummer	Profilfarbe	Glas- variante	Glas- veredelung
<b>SG 62 R - 800</b>	<b>G71</b>	<b>ET2</b>	<b>RTC</b>

- Preise in EUR, zzgl. MwSt.
- Maßangaben in Millimeter (mm)
- Alle Maßangaben unterliegen einer Toleranz von  $\pm 2$  mm
- Technische Änderungen vorbehalten. Für Irrtümer und Druckfehler übernehmen wir keine Haftung

# Grenada \_ SG

## Eckeinstieg, Höhe 2000 mm

Pendeltür SGA 420 K	WM Wannenmaß	WE Wannen- einbaumaß	X Festteil- breite min.	EB Einstiegs- breite ~ (WM links und rechts identisch)	Artikelnummer		Preis je Türseite Eloxal G71 silber, glanz ET2 glatt, hell - RTC Höhe 2000 mm		
					links	rechts			
<b>Pendeltür 1-flügelig mit Festteil</b>	<b>Wannenmontage</b>	750	730 - 755	207	653	SGA 420 L/K - 750	SGA 420 R/K - 750	944,-	
		800	780 - 805	257		SGA 420 L/K - 800	SGA 420 R/K - 800		
		850	830 - 855	307	724	SGA 420 L/K - 850	SGA 420 R/K - 850	969,-	
		900	880 - 905			SGA 420 L/K - 900	SGA 420 R/K - 900		
		1000	980 - 1005	357	795	SGA 420 L/K - 1000	SGA 420 R/K - 1000	1.067,-	
		1100	1080 - 1105	457	SGA 420 L/K - 1100	SGA 420 R/K - 1100			
		1200	1180 - 1205	507	866	SGA 420 L/K - 1200	SGA 420 R/K - 1200	1.118,-	
<b>Bodenmontage</b>	<b>Größe</b>	<b>NB Nassbereich</b>	750	735 - 760	236	653	SGA 420 L/K - B 750	SGA 420 R/K - B 750	944,-
			800	785 - 810	286		SGA 420 L/K - B 800	SGA 420 R/K - B 800	
			850	835 - 860	336	724	SGA 420 L/K - B 850	SGA 420 R/K - B 850	969,-
			900	885 - 910			SGA 420 L/K - B 900	SGA 420 R/K - B 900	
			1000	985 - 1010	386	795	SGA 420 L/K - B 1000	SGA 420 R/K - B 1000	1.067,-
			1100	1085 - 1110	486	SGA 420 L/K - B 1100	SGA 420 R/K - B 1100		
			1200	1185 - 1210	536	866	SGA 420 L/K - B 1200	SGA 420 R/K - B 1200	1.118,-
<b>Sondermaße - Bitte Aufmaß beifügen! (Aufpreis auf nächstliegende Normbreite)</b>									
		700 - 1400	Höhe 2000		SGA 420 L/K - Son1	SGA 420 R/K - Son1	+ 141,-		
			Höhe bis 2100		SGA 420 L/K - Son2	SGA 420 R/K - Son2	+ 189,-		



Abb. SGA 420 L/K mit  
SGA 420 R/K

**Standard:**  
Profile Eloxal G71 silber, glanz  
Türgriff C74 chrom, hochglanz  
Echtglas ET2 glatt, hell - 6 mm  
mit Reichel Top Clean  
Glashöhe 2000 mm

**Türöffnung:**  
Nach innen und außen

**Türverschluss:**  
PVC-Magnetdichtungen

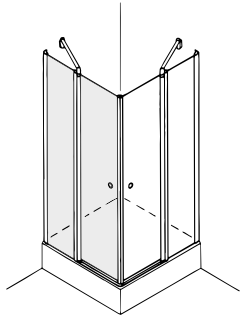
Lieferung mit Wandkonsole.  
Alternativ - ohne Aufpreis - mit  
Deckenstütze lieferbar:

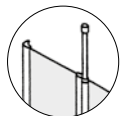

Art.-Nr. SGA 420 D

Bitte gewünschte Höhe angeben. Standardmäßig wird 2000 mm geliefert.  
Höhe 1850 mm ohne Aufpreis (Art.-Nr. SGA 400 K).

Breitenverstellung: 25 mm (12,5 mm im Wandprofil integriert und 12,5 mm durch Verbreiterungsprofil)

### Farben

- Profile: silber, glanz

**G71** Standard

### Echtglasvarianten (ESG) mit Glasveredelung Reichel Top Clean - RTC

- glatt, hell
- Klaris Plus, hell (Glasveredelung integriert - kein RTC)
- Teilsatin, hell (Dekorhöhe: Mittleres Drittel)
- Satin-Verlauf, hell (Dekor: Mittig nach oben und unten regressiv auslaufend)
- Satin, hell
- Dekor „Marmoraria“ außen, mattweiß (max. Größe je Scheibe 1600 x 2100 mm)
- Dekor „Elements“ außen, mattweiß (max. Größe je Scheibe 1600 x 2400 mm)
- Chinchilla, hell
- Carré, hell
- Weitere Glasvarianten und -dekore auf Anfrage (siehe Seite 286)

**ET2** Standard  
**KP1** + 207,-  
**ES5** + 204,-  
**ES9** + 270,-  
**ES8** + 270,-  
**EM6** + 204,-  
**EE7** + 204,-  
**CT4** + 204,-  
**CW9** + 204,-

### Schrägen und Ausschnitte (Aufpreis auf Sondermaßpreise)

- Je Scheibenschrägschnitt
- Schrägdecken-Adapter für Deckenstütze
- Je Ausschnitt

**SOND** + 242,-  
**SG ZDA** + 77,-  
**SOND** + 242,-

### Türverschluss

- PVC-Magnetdichtungen



Standard

- Alu-Magnetdichtungen (Preis für kompletten Eckeinstieg)



**SG AM 10 - G71** + 122,-  
**SG AM 10 - S15** + 122,-

### Zubehör ab Seite 268

### Bestellbeispiel:

Artikelnummer	Profilfarbe	Glas- variante	Glas- veredelung
<b>SGA 420 L/K - 800</b>	<b>G71</b>	<b>ET2</b>	<b>RTC</b>
<b>SGA 420 R/K - 1000</b>	<b>G71</b>	<b>ET2</b>	<b>RTC</b>

- Preise in EUR, zzgl. MwSt.
- Maßangaben in Millimeter (mm)
- Alle Maßangaben unterliegen einer Toleranz von  $\pm 2$  mm
- Technische Änderungen vorbehalten. Für Irrtümer und Druckfehler übernehmen wir keine Haftung

Pendeltür SGA 470	WM Wannenmaß	WE Wannen- einbaumaß	EB Einstiegsbreite ~ (bei Kombination mit SGA 420 - 900)	Artikelnummer		Preis je Türseite Eloxal G71 silber, glanz ET2 glatt, hell - RTC Höhe 2000 mm	
				links	rechts		
<b>Pendeltür 1-flügelig</b> • zur Kombination mit Pendeltür SGA 420		700	680 - 705	771	SGA 470 L - 700	SGA 470 R - 700	851,-
		750	730 - 755	809	SGA 470 L - 750	SGA 470 R - 750	
		800	780 - 805	848	SGA 470 L - 800	SGA 470 R - 800	
		850	830 - 855	888	SGA 470 L - 850	SGA 470 R - 850	910,-
		900	880 - 905	929	SGA 470 L - 900	SGA 470 R - 900	
		<b>Wannenmontage</b>					
<b>Bodenmontage</b>		700	685 - 710	800	SGA 470 L - B 700	SGA 470 R - B 700	851,-
		750	735 - 760	839	SGA 470 L - B 750	SGA 470 R - B 750	
		800	785 - 810	879	SGA 470 L - B 800	SGA 470 R - B 800	
		850	835 - 860	920	SGA 470 L - B 850	SGA 470 R - B 850	910,-
		900	885 - 910	962	SGA 470 L - B 900	SGA 470 R - B 900	
		<b>Bodenmontage</b>					
<b>Sondermaße - Bitte Aufmaß beifügen! (Aufpreis auf nächstliegende Normbreite)</b>							
		500 - 900	Höhe 2000	SGA 470 L - Son1	SGA 470 R - Son1	+ 122,-	
			Höhe bis 2100	SGA 470 L - Son2	SGA 470 R - Son2	+ 189,-	

Abb. SGA 470 L mit  
SGA 420 R/D

**Standard:**  
Profile Eloxal G71 silber, glanz  
Türgriff C74 chrom, hochglanz  
Echtglas ET2 glatt, hell - 6 mm  
mit Reichel Top Clean  
Glashöhe 2000 mm

Türöffnung:  
Nach innen und außen

Türverschluss:  
PVC-Magnetdichtungen

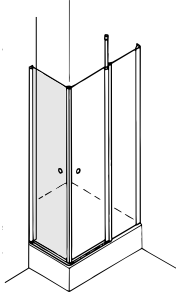
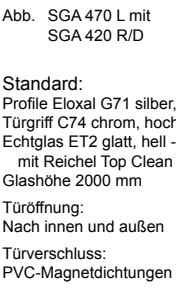
Bitte gewünschte Höhe angeben. Standardmäßig wird 2000 mm geliefert.  
Höhe 1850 mm ohne Aufpreis (Art.-Nr. SGA 450).

Breitenverstellung: 25 mm (12,5 mm im Wandprofil integriert und 12,5 mm durch Verbreiterungsprofil)

### Farben

- Profile: silber, glanz

**G71** Standard

### Echtglasvarianten (ESG) mit Glasveredelung Reichel Top Clean - RTC

- glatt, hell
- Klaris Plus, hell (Glasveredelung integriert - kein RTC)
- Teilsatin, hell (Dekorhöhe: Mittleres Drittel)
- Satin-Verlauf, hell (Dekor: Mittig nach oben und unten regressiv auslaufend)
- Satin, hell
- Dekor „Marmorä“ außen, mattweiß (max. Größe je Scheibe 1600 x 2100 mm)
- Dekor „Elements“ außen, mattweiß (max. Größe je Scheibe 1600 x 2400 mm)
- Chinchilla, hell
- Carré, hell
- Weitere Glasvarianten und -dekore auf Anfrage (siehe Seite 286)

**ET2** Standard  
**KP1** + 207,-  
**ES5** + 204,-  
**ES9** + 270,-  
**ES8** + 270,-  
**EM6** + 204,-  
**EE7** + 204,-  
**CT4** + 204,-  
**CW9** + 204,-

### Schrägen und Ausschnitte nicht lieferbar

### Türverschluss

- PVC-Magnetdichtungen



Standard

- Alu-Magnetdichtungen (Preis für kompletten Eckeinstieg)



**SG AM 10 - G71** + 122,-  
**SG AM 10 - S15** + 122,-

### Zubehör ab Seite 268

### Bestellbeispiel:

Artikelnummer	Profilfarbe	Glas- variante	Glas- veredelung
<b>SGA 470 L - 800</b>	<b>G71</b>	<b>ET2</b>	<b>RTC</b>
<b>SGA 420 R/D - 900</b>	<b>G71</b>	<b>ET2</b>	<b>RTC</b>

- Preise in EUR, zzgl. MwSt.
- Maßangaben in Millimeter (mm)
- Alle Maßangaben unterliegen einer Toleranz von  $\pm 2$  mm
- Technische Änderungen vorbehalten. Für Irrtümer und Druckfehler übernehmen wir keine Haftung

# Grenada \_ SG

Fünfeck, Höhe 2000 mm

Pendeltür SGA 502 K <i>Wannenmontage</i>	WM Wannenmaß	C Wannen- Schenkel	E Wannen- Eckmaß	WE Wannen- einbaumaß	Artikelnummer		Preis Eloxal G71 silber, glanz ET2 glatt, hell - RTC Höhe 2000 mm
					links	rechts	

**Pendeltür 2-flügel mit Festteil**

- gleichwinklig (Winkel  $\alpha = 45^\circ$ )



Abb. SGA 502 L/K

Draufsicht Einbausituation:

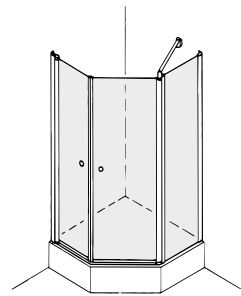
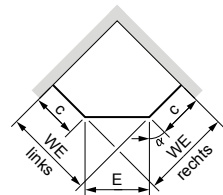

**Standard:**

Profile Eloxal G71 silber, glanz  
Türgriffe C74 chrom, hochglanz  
Echtglas ET2 glatt, hell - 6 mm  
mit Reichel Top Clean  
Glashöhe 2000 mm

Türöffnung:

Nach innen und außen

Türverschluss:

PVC-Magnetdichtungen

Lieferung mit Wandkonsole.

Alternativ - ohne Aufpreis - mit  
Deckenstütze lieferbar:

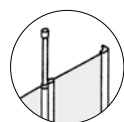

Art.-Nr. SGA 502 D

**Wannenmontage**

800	350	636	780 - 805	SGA 502 L/K - 800350	SGA 502 R/K - 800350	2.057,-
900	400	707	880 - 905	SGA 502 L/K - 900400	SGA 502 R/K - 900400	2.082,-
	435	657		SGA 502 L/K - 900435	SGA 502 R/K - 900435	
	450	636		SGA 502 L/K - 900450	SGA 502 R/K - 900450	
	475	601		SGA 502 L/K - 900475	SGA 502 R/K - 900475	
	530	525		SGA 502 L/K - 900530	SGA 502 R/K - 900530	
1000	500	707	980 - 1005	SGA 502 L/K - 1000500	SGA 502 R/K - 1000500	2.190,-
	535	657		SGA 502 L/K - 1000535	SGA 502 R/K - 1000535	

**Sondermaße - Bitte Aufmaß beifügen!** (Aufpreis auf nächstliegende Normbreite)

750 - 1200	Höhe 2000	SGA 502 L/K - Son1	SGA 502 R/K - Son1	+ 141,-
	Höhe bis 2100	SGA 502 L/K - Son2	SGA 502 R/K - Son2	+ 323,-

Bitte gewünschte Höhe angeben. Standardmäßig wird 2000 mm geliefert.

Höhe 1850 mm ohne Aufpreis (Art.-Nr. SGA 500 K).

Breitenverstellung: 25 mm (12,5 mm im Wandprofil integriert und 12,5 mm durch Verbreiterungsprofil)

Bei unsymmetrischer Wanne mit Winkel  $\alpha = 45^\circ$  ist der Preis der **breiteren** Wannenseite gültig.

**Farben**

- Profile: silber, glanz

G71

Standard

**Echtglasvarianten (ESG) mit Glasveredelung Reichel Top Clean - RTC**

- glatt, hell
- Klaris Plus, hell (Glasveredelung integriert - kein RTC)
- Teilsatin, hell (Dekorhöhe: Mittleres Drittel)
- Satin-Verlauf, hell (Dekor: Mittig nach oben und unten regressiv auslaufend)
- Satin, hell
- Dekor „Marmoraria“ außen, mattweiß (max. Größe je Scheibe 1600 x 2100 mm)
- Dekor „Elements“ außen, mattweiß (max. Größe je Scheibe 1600 x 2400 mm)
- Chinchilla, hell
- Carré, hell
- Weitere Glasvarianten und -dekore auf Anfrage (siehe Seite 286)

ET2

Standard

KP1

+ 345,-

ES5

+ 319,-

ES9

+ 446,-

ES8

+ 446,-

EM6

+ 319,-

EE7

+ 319,-

CT4

+ 319,-

CW9

+ 319,-

**Schrägen und Ausschnitte** (Aufpreis auf Sondermaßpreise)

- Je Scheibenschrägschnitt
- Schrägdecken-Adapter für Deckenstütze
- Je Ausschnitt

SOND

+ 242,-

SG ZDA

+ 77,-

SOND

+ 242,-

**Türverschluss**

Standard

- PVC-Magnetdichtungen



Alternativ gegen Aufpreis

- Alu-Magnetdichtungen



SG AM 12 - G71

+ 122,-

SG AM 12 - S15

+ 122,-

**Ausführung für ungleichwinklige Wannen** (Winkel  $\alpha < 45^\circ$ )

Aufpreis auf Sondermaßpreise. Aufmaß erforderlich.

Draufsicht Einbausituation:

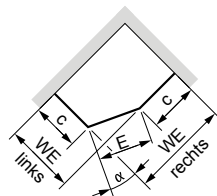

Zubehör ab Seite 268

SGA 542

+ 242,-

**Bestellbeispiel:**

Artikelnummer	Profilfarbe	Glas- variante	Glas- veredelung
SGA 502 L/K - 900450	G71	ET2	RTC

- Preise in EUR, zzgl. MwSt.
- Maßangaben in Millimeter (mm)
- Alle Maßangaben unterliegen einer Toleranz von  $\pm 2$  mm
- Technische Änderungen vorbehalten. Für Irrtümer und Druckfehler übernehmen wir keine Haftung

Pendeltür SGA 502 K Bodenmontage	Größe	C Fugen gerade	E Fuge schräg	NB Nassbereich	Artikelnummer		Preis Eloxal G71 silber, glanz ET2 glatt, hell - RTC Höhe 2000 mm
					links	rechts	

### Pendeltür 2-flügelig mit Festteil

- gleichwinklig (Winkel  $\alpha = 45^\circ$ )



Abb. SGA 502 L/K

Draufsicht Einbausituation:

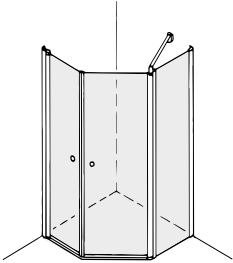
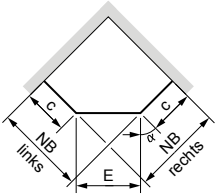

#### Standard:

Profile Eloxal G71 silber, glanz  
Türgriffe C74 chrom, hochglanz  
Echtglas ET2 glatt, hell - 6 mm  
mit Reichel Top Clean  
Glashöhe 2000 mm

#### Türöffnung:

Nach innen und außen

#### Türverschluss:

PVC-Magnetdichtungen

Lieferung mit Wandkonsole.

Alternativ - ohne Aufpreis - mit  
Deckenstütze lieferbar:

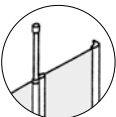

Art.-Nr. SGA 502 D

Bodenmontage							
800	335 - 360	636	785 - 810	SGA 502 L/K - B 800350	SGA 502 R/K - B 800350	800350	2.057,-
900	385 - 410	707	885 - 910	SGA 502 L/K - B 900400	SGA 502 R/K - B 900400	900400	2.082,-
	435 - 460	636		SGA 502 L/K - B 900450	SGA 502 R/K - B 900450	900450	
1000	485 - 510	707	985 - 1010	SGA 502 L/K - B 1000500	SGA 502 R/K - B 1000500	1000500	2.190,-
Sondermaße - Bitte Aufmaß beifügen! (Aufpreis auf nächstliegende Normbreite)							
750 - 1200	Höhe 2000			SGA 502 L/K - Son1	SGA 502 R/K - Son1	Son1	+ 141,-
	Höhe bis 2100			SGA 502 L/K - Son2	SGA 502 R/K - Son2	Son2	+ 323,-

Bitte gewünschte Höhe angeben. Standardmäßig wird 2000 mm geliefert.  
Höhe 1850 mm ohne Aufpreis (Art.-Nr. SGA 500 K).

Breitenverstellung: 25 mm (12,5 mm im Wandprofil integriert und 12,5 mm durch Verbreiterungsprofil)

Bei unsymmetrischem Nassbereich mit Winkel  $\alpha = 45^\circ$  ist der Preis der breiteren Seite gültig.

#### Farben

- Profile: silber, glanz

**G71** Standard

#### Echtglasvarianten (ESG) mit Glasveredelung Reichel Top Clean - RTC

- glatt, hell
- Klaris Plus, hell (Glasveredelung integriert - kein RTC)
- Teilsatin, hell (Dekorhöhe: Mittleres Drittel)
- Satin-Verlauf, hell (Dekor: Mittig nach oben und unten regressiv auslaufend)
- Satin, hell
- Dekor „Marmoria“ außen, mattweiß (max. Größe je Scheibe 1600 x 2100 mm)
- Dekor „Elements“ außen, mattweiß (max. Größe je Scheibe 1600 x 2400 mm)
- Chinchilla, hell
- Carré, hell
- Weitere Glasvarianten und -dekore auf Anfrage (siehe Seite 286)

**ET2** Standard  
**KP1** + 345,-  
**ES5** + 319,-  
**ES9** + 446,-  
**ES8** + 446,-  
**EM6** + 319,-  
**EE7** + 319,-  
**CT4** + 319,-  
**CW9** + 319,-

#### Schrägen und Ausschnitte (Aufpreis auf Sondermaßpreise)

- Je Scheibenschrägschnitt
- Schrägdecken-Adapter für Deckenstütze
- Je Ausschnitt

**SOND** + 242,-  
**SG ZDA** + 77,-  
**SOND** + 242,-

#### Türverschluss

##### Standard

- PVC-Magnetdichtungen

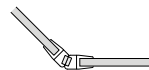

##### Alternativ gegen Aufpreis

- Alu-Magnetdichtungen

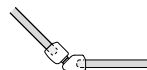

**SG AM 12 - G71** + 122,-  
**SG AM 12 - S15** + 122,-

Ungleichwinklige Ausführung (Winkel  $\alpha \neq 45^\circ$ ) auf Anfrage.

Zubehör ab Seite 268

#### Bestellbeispiel:

Artikelnummer	Profilfarbe	Glas- variante	Glas- veredelung
<b>SGA 502 L/K - B 900450</b>	<b>G71</b>	<b>ET2</b>	<b>RTC</b>

- Preise in EUR, zzgl. MwSt.
- Maßangaben in Millimeter (mm)
- Alle Maßangaben unterliegen einer Toleranz von  $\pm 2$  mm
- Technische Änderungen vorbehalten. Für Irrtümer und Druckfehler übernehmen wir keine Haftung

# Grenada \_ SG

## Fünfeck, Höhe 2000 mm

Drehtür SGA 512 GK <i>Wannenmontage</i>	WM Wannenmaß	C Wannen-Schenkel	E Wannen-Eckmaß	WE Wannen-einbaumaß	Artikelnummer		Preis Eloxal G71 silber, glanz ET2 glatt, hell - RTC Höhe 2000 mm
					links	rechts	

**Drehtür 1-flügelig mit Festteil links und rechts**  
 • gleichwinklig (Winkel  $\alpha = 45^\circ$ )



Abb. SGA 512 R/GK

Draufsicht Einbausituation:

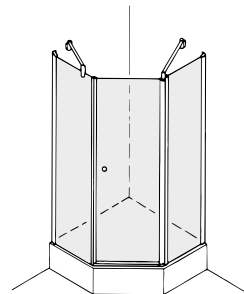
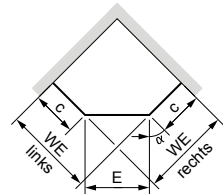

**Standard:**  
 Profile Eloxal G71 silber, glanz  
 Türgriff C74 chrom, hochglanz  
 Echtglas ET2 glatt, hell - 6 mm  
 mit Reichel Top Clean  
 Glashöhe 2000 mm

Türöffnung:  
 Nach außen

Türverschluss:  
 PVC-Magnetdichtungen

Lieferung mit Glas- und Wandkonsole.  
 Alternativ - ohne Aufpreis - türseitig  
 mit Deckenstütze lieferbar:

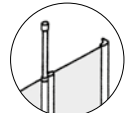

Art.-Nr. SGA 512 GD

<b>Wannenmontage</b>				Artikelnummer		Preis
WM	C	E	WE	links	rechts	
800	350	636	780 - 805	SGA 512 L/GK - 800350	SGA 512 R/GK - 800350	2.021,-
	400	707	880 - 905	SGA 512 L/GK - 900400	SGA 512 R/GK - 900400	2.045,-
	435	657		SGA 512 L/GK - 900435	SGA 512 R/GK - 900435	
900	450	636	980 - 1005	SGA 512 L/GK - 900450	SGA 512 R/GK - 900450	2.153,-
	475	601		SGA 512 L/GK - 900475	SGA 512 R/GK - 900475	
	530	525		SGA 512 L/GK - 900530	SGA 512 R/GK - 900530	
	500	707		SGA 512 L/GK - 1000500	SGA 512 R/GK - 1000500	
1000	535	657		SGA 512 L/GK - 1000535	SGA 512 R/GK - 1000535	
	<b>Sondermaße - Bitte Aufmaß beifügen! (Aufpreis auf nächstliegende Normbreite)</b>					
750 - 1200	Höhe 2000			SGA 512 L/GK - Son1	SGA 512 R/GK - Son1	+ 141,-
	Höhe bis 2100			SGA 512 L/GK - Son2	SGA 512 R/GK - Son2	+ 323,-

Bitte gewünschte Höhe angeben. Standardmäßig wird 2000 mm geliefert.  
 Höhe 1850 mm ohne Aufpreis (Art.-Nr. SGA 510 GK).

Breitenverstellung: 25 mm (12,5 mm im Wandprofil integriert und 12,5 mm durch Verbreiterungsprofil)

Bei unsymmetrischer Wanne mit Winkel  $\alpha = 45^\circ$  ist der Preis der **breiteren** Wannenseite gültig.

### Farben

- Profile: silber, glanz **G71** Standard

### Echtglasvarianten (ESG) mit Glasveredelung Reichel Top Clean - RTC

- glatt, hell **ET2** Standard
- Klaris Plus, hell (Glasveredelung integriert - kein RTC) **KP1** + 345,-
- Teilsatin, hell (Dekorhöhe: Mittleres Drittel) **ES5** + 319,-
- Satin-Verlauf, hell (Dekor: Mittig nach oben und unten regressiv auslaufend) **ES9** + 446,-
- Satin, hell **ES8** + 446,-
- Dekor „Marmoraria“ außen, mattweiß (max. Größe je Scheibe 1600 x 2100 mm) **EM6** + 319,-
- Dekor „Elements“ außen, mattweiß (max. Größe je Scheibe 1600 x 2400 mm) **EE7** + 319,-
- Chinchilla, hell **CT4** + 319,-
- Carré, hell **CW9** + 319,-
- Weitere Glasvarianten und -dekore auf Anfrage (siehe Seite 286)

### Schrägen und Ausschnitte (Aufpreis auf Sondermaßpreise)

- Je Scheibenschrägschnitt **SOND** + 242,-
- Schrägdecken-Adapter für Deckenstütze **SG ZDA** + 77,-
- Je Ausschnitt **SOND** + 242,-

### Türverschluss

Standard

- PVC-Magnetdichtungen

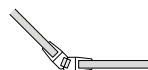

Alternativ gegen Aufpreis

- Alu-Magnetdichtungen

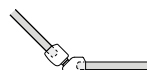

**SG AM 12 - G71** + 122,-  
**SG AM 12 - S15** + 122,-

### Ausführung für ungleichwinklige Wannen (Winkel $\alpha < 45^\circ$ )

Aufpreis auf Sondermaßpreise. Aufmaß erforderlich.  
 Draufsicht Einbausituation:

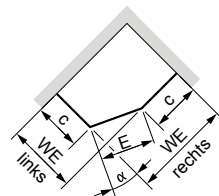

Zubehör ab Seite 268

### Bestellbeispiel:

Artikelnummer	Profilfarbe	Glas-variante	Glas-veredelung
<b>SGA 512 R/GK - 900400</b>	<b>G71</b>	<b>ET2</b>	<b>RTC</b>

- Preise in EUR, zzgl. MwSt.
- Maßangaben in Millimeter (mm)
- Alle Maßangaben unterliegen einer Toleranz von  $\pm 2$  mm
- Technische Änderungen vorbehalten. Für Irrtümer und Druckfehler übernehmen wir keine Haftung

Drehtür SGA 512 GK <i>Bodenmontage</i>	Größe	C Fugen gerade	E Fuge schräg	NB Nassbereich	Artikelnummer			Preis Eloxal G71 silber, glanz ET2 glatt, hell - RTC Höhe 2000 mm
					links	rechts		

**Drehtür 1-flügelig  
mit Festteil links und rechts**

- gleichwinklig (Winkel  $\alpha = 45^\circ$ )



Abb. SGA 512 R/GK

Draufsicht Einbausituation:

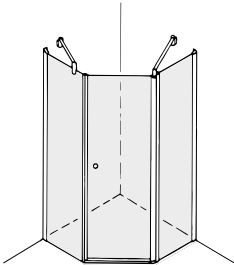
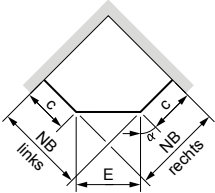

Standard:  
Profile Eloxal G71 silber, glanz  
Türgriff C74 chrom, hochglanz  
Echtglas ET2 glatt, hell - 6 mm  
mit Reichel Top Clean  
Glashöhe 2000 mm

Türöffnung:

Nach außen

Türverschluss:

PVC-Magnetdichtungen

Lieferung mit Glas- und Wandkonsole.

Alternativ - ohne Aufpreis - türseitig  
mit Deckenstütze lieferbar:

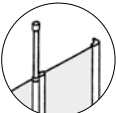

Art.-Nr. SGA 512 GD

<i>Bodenmontage</i>								
800	335 - 360	636	785 - 810	SGA 512 L/GK- B	800350	SGA 512 R/GK- B	800350	2.021,-
900	385 - 410	707	885 - 910	SGA 512 L/GK- B	900400	SGA 512 R/GK- B	900400	2.045,-
	435 - 460	636		SGA 512 L/GK- B	900450	SGA 512 R/GK- B	900450	
1000	485 - 510	707	985 - 1010	SGA 512 L/GK- B	1000500	SGA 512 R/GK- B	1000500	2.153,-
<i>Sondermaße - Bitte Aufmaß beifügen! (Aufpreis auf nächstliegende Normbreite)</i>								
750 - 1200	Höhe 2000			SGA 512 LG/GK - Son1		SGA 512 RG/GK - Son1		+ 141,-
	Höhe bis 2100			SGA 512 LG/GK - Son2		SGA 512 RG/GK - Son2		+ 323,-

Bitte gewünschte Höhe angeben. Standardmäßig wird 2000 mm geliefert.  
Höhe 1850 mm ohne Aufpreis (Art.-Nr. SGA 510 GK).

Breitenverstellung: 25 mm (12,5 mm im Wandprofil integriert und 12,5 mm durch Verbreiterungsprofil)

Bei unsymmetrischem Nassbereich mit Winkel  $\alpha = 45^\circ$  ist der Preis der **breiteren** Seite gültig.

**Farben**

- Profile: silber, glanz

**G71** Standard

**Echtglasvarianten (ESG) mit Glasveredelung Reichel Top Clean - RTC**

- glatt, hell
- Klaris Plus, hell (Glasveredelung integriert - kein RTC)
- Teilsatin, hell (Dekorhöhe: Mittleres Drittel)
- Satin-Verlauf, hell (Dekor: Mittig nach oben und unten regressiv auslaufend)
- Satin, hell
- Dekor „Marmor“ außen, mattweiß (max. Größe je Scheibe 1600 x 2100 mm)
- Dekor „Elements“ außen, mattweiß (max. Größe je Scheibe 1600 x 2400 mm)
- Chinchilla, hell
- Carré, hell
- Weitere Glasvarianten und -dekore auf Anfrage (siehe Seite 286)

**ET2** Standard  
**KP1** + 345,-  
**ES5** + 319,-  
**ES9** + 446,-  
**ES8** + 446,-  
**EM6** + 319,-  
**EE7** + 319,-  
**CT4** + 319,-  
**CW9** + 319,-

**Schrägen und Ausschnitte (Aufpreis auf Sondermaßpreise)**

- Je Scheibenschrägschnitt
- Schrägdecken-Adapter für Deckenstütze
- Je Ausschnitt

**SOND** + 242,-  
**SG ZDA** + 77,-  
**SOND** + 242,-

**Türverschluss**

Standard

- PVC-Magnetdichtungen

Alternativ gegen Aufpreis

- Alu-Magnetdichtungen

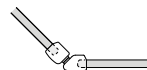
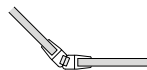

**SG AM 12 - G71** + 122,-  
**SG AM 12 - S15** + 122,-

Ungleichwinklige Ausführung (Winkel  $\alpha \neq 45^\circ$ ) auf Anfrage.

Zubehör ab Seite 268

**Bestellbeispiel:**

Artikelnummer	Profilfarbe	Glas- variante	Glas- veredelung
SGA 512 R/GK - B 900400	G71	ET2	RTC

- Preise in EUR, zzgl. MwSt.
- Maßangaben in Millimeter (mm)
- Alle Maßangaben unterliegen einer Toleranz von  $\pm 2$  mm
- Technische Änderungen vorbehalten. Für Irrtümer und Druckfehler übernehmen wir keine Haftung

# Grenada \_ SG

## Fünfeck, Höhe 2000 mm

Pendeltür SGA 522 X/K <i>Wannenmontage</i>	WM	C	E	WE	Artikelnummer	Preis
	Wannenmaß	Wannen-Schenkel	Wannen-Eckmaß	Wannen-einbaumaß		Eloxal G71 silber, glanz ET2 glatt, hell - RTC Höhe 2000 mm

**Pendeltür 2-flügelig mit Festteil links und rechts**  
 • gleichwinklig (Winkel  $\alpha = 45^\circ$ )



Abb. SGA 522 X/K

Draufsicht Einbausituation:

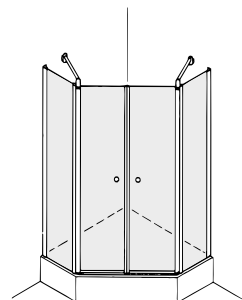
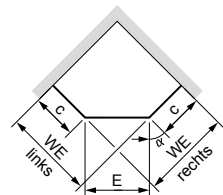

**Standard:**  
 Profile Eloxal G71 silber, glanz  
 Türgriffe C74 chrom, hochglanz  
 Echtholz ET2 glatt, hell - 6 mm  
 mit Reichel Top Clean  
 Glashöhe 2000 mm

Türöffnung:  
 Nach innen und außen  
 Türverschluss:  
 PVC-Magnetdichtungen

Lieferung mit Wandkonsolen.  
 Alternativ - ohne Aufpreis - mit  
 Deckenstützen lieferbar:

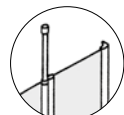

Art.-Nr. SGA 522 X/D

Wannenmontage				Artikelnummer	Preis
WM	C	E	WE		
800	350	636	780 - 805	SGA 522 X/K - 800350	2.274,-
	400	707		SGA 522 X/K - 900400	
	435	657		SGA 522 X/K - 900435	
900	450	636	880 - 905	SGA 522 X/K - 900450	2.298,-
	475	601		SGA 522 X/K - 900475	
	530	525		SGA 522 X/K - 900530	
	500	707		SGA 522 X/K - 1000500	
1000	535	657	980 - 1005	SGA 522 X/K - 1000535	2.417,-

**Sondermaße - Bitte Aufmaß beifügen!** (Aufpreis auf nächstliegende Normbreite)

750 - 1200	Höhe 2000	SGA 522 X/K - Son1	+ 141,-
	Höhe bis 2100	SGA 522 X/K - Son2	+ 323,-

Bitte gewünschte Höhe angeben. Standardmäßig wird 2000 mm geliefert.  
 Höhe 1850 mm ohne Aufpreis (Art.-Nr. SGA 520 X/K).

Breitenverstellung: 25 mm (12,5 mm im Wandprofil integriert und 12,5 mm durch Verbreiterungsprofil)

Bei unsymmetrischer Wanne mit Winkel  $\alpha = 45^\circ$  ist der Preis der **breiteren** Wannenseite gültig.

### Farben

- Profile: silber, glanz **G71** Standard

### Echtholzvarianten (ESG) mit Glasveredelung Reichel Top Clean - RTC

- glatt, hell **ET2** Standard
- Klaris Plus, hell (Glasveredelung integriert - kein RTC) **KP1** + 345,-
- Teilsatin, hell (Dekorhöhe: Mittleres Drittel) **ES5** + 319,-
- Satin-Verlauf, hell (Dekor: Mittig nach oben und unten regressiv auslaufend) **ES9** + 446,-
- Satin, hell **ES8** + 446,-
- Dekor „Marmor“ außen, mattweiß (max. Größe je Scheibe 1600 x 2100 mm) **EM6** + 319,-
- Dekor „Elements“ außen, mattweiß (max. Größe je Scheibe 1600 x 2400 mm) **EE7** + 319,-
- Chinchilla, hell **CT4** + 319,-
- Carré, hell **CW9** + 319,-
- Weitere Glasvarianten und -dekore auf Anfrage (siehe Seite 286)

### Schrägen und Ausschnitte (Aufpreis auf Sondermaßpreise)

- Je Scheibenschrägschnitt **SOND** + 242,-
- Schrägdecken-Adapter für Deckenstütze **SG ZDA** + 77,-
- Je Ausschnitt **SOND** + 242,-

### Türverschluss

Standard

- PVC-Magnetdichtungen



Alternativ gegen Aufpreis

- Alu-Magnetdichtungen

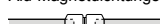

**SG AM 14 - G71** + 122,-  
**SG AM 14 - S15** + 122,-

### Ausführung für ungleichwinklige Wannen (Winkel $\alpha < 45^\circ$ )

Aufpreis auf Sondermaße. Aufmaß erforderlich.

Draufsicht Einbausituation:

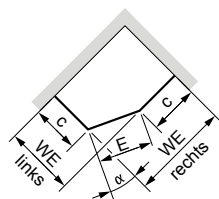

Zubehör ab Seite 268

### Bestellbeispiel:

Artikelnummer	Profilfarbe	Glas-variante	Glas-veredelung
<b>SGA 522 X/K - 900450</b>	<b>G71</b>	<b>ET2</b>	<b>RTC</b>

- Preise in EUR, zzgl. MwSt.
- Maßangaben in Millimeter (mm)
- Alle Maßangaben unterliegen einer Toleranz von  $\pm 2$  mm
- Technische Änderungen vorbehalten. Für Irrtümer und Druckfehler übernehmen wir keine Haftung

Pendeltür SGA 522 X/K Bodenmontage	Größe	C Fugen gerade	E Fuge schräg	NB Nassbereich	Artikelnummer	Preis
						Eloxal G71 silber, glanz ET2 glatt, hell - RTC Höhe 2000 mm

### Pendeltür 2-flügelig mit Festteil links und rechts

- gleichwinklig (Winkel  $\alpha = 45^\circ$ )



Abb. SGA 522 X/K

Draufsicht Einbausituation:

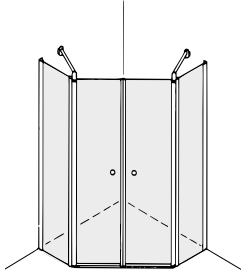
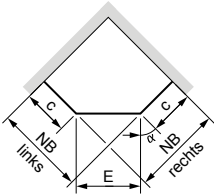

#### Standard:

Profile Eloxal G71 silber, glanz  
Türgriffe C74 chrom, hochglanz  
Echtglas ET2 glatt, hell - 6 mm  
mit Reichel Top Clean  
Glashöhe 2000 mm

#### Türöffnung:

Nach innen und außen

#### Türverschluss:

PVC-Magnetdichtungen

Lieferung mit Wandkonsolen.  
Alternativ - ohne Aufpreis - mit  
Deckenstützen lieferbar:

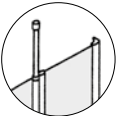

Art.-Nr. SGA 522 X/D

Bodenmontage						
800	335 - 360	636	785 - 810	SGA 522 X/K - B	800350	2.274,-
900	385 - 410	707	885 - 910	SGA 522 X/K - B	900400	2.298,-
	435 - 460	636		SGA 522 X/K - B	900450	
1000	485 - 510	707	985 - 1010	SGA 522 X/K - B	1000500	2.417,-
Sondermaße - Bitte Aufmaß beifügen! (Aufpreis auf nächstliegende Normbreite)						
750 - 1200	Höhe 2000			SGA 522 X/K -	Son1	+ 141,-
	Höhe bis 2100			SGA 522 X/K -	Son2	+ 323,-

Bitte gewünschte Höhe angeben. Standardmäßig wird 2000 mm geliefert.  
Höhe 1850 mm ohne Aufpreis (Art.-Nr. SGA 520 X/K).

Breitenverstellung: 25 mm (12,5 mm im Wandprofil integriert und 12,5 mm durch Verbreiterungsprofil)

Bei unsymmetrischem Nassbereich mit Winkel  $\alpha = 45^\circ$  ist der Preis der breiteren Seite gültig.

#### Farben

- Profile: silber, glanz

G71 Standard

#### Echtglasvarianten (ESG) mit Glasveredelung Reichel Top Clean - RTC

- glatt, hell
- Klaris Plus, hell (Glasveredelung integriert - kein RTC)
- Teilsatin, hell (Dekorhöhe: Mittleres Drittel)
- Satin-Verlauf, hell (Dekor: Mittig nach oben und unten regressiv auslaufend)
- Satin, hell
- Dekor „Marmor“ außen, mattweiß (max. Größe je Scheibe 1600 x 2100 mm)
- Dekor „Elements“ außen, mattweiß (max. Größe je Scheibe 1600 x 2400 mm)
- Chinchilla, hell
- Carré, hell
- Weitere Glasvarianten und -dekore auf Anfrage (siehe Seite 286)

ET2 Standard  
KP1 + 345,-  
ES5 + 319,-  
ES9 + 446,-  
ES8 + 446,-  
EM6 + 319,-  
EE7 + 319,-  
CT4 + 319,-  
CW9 + 319,-

#### Schrägen und Ausschnitte (Aufpreis auf Sondermaßpreise)

- Je Scheibenschrägschnitt
- Schrägdecken-Adapter für Deckenstütze
- Je Ausschnitt

SOND + 242,-  
SG ZDA + 77,-  
SOND + 242,-

#### Türverschluss

##### Standard

- PVC-Magnetdichtungen



##### Alternativ gegen Aufpreis

- Alu-Magnetdichtungen



SG AM 14 - G71 + 122,-  
SG AM 14 - S15 + 122,-

Ungleichwinklige Ausführung (Winkel  $\alpha < 45^\circ$ ) auf Anfrage.

Zubehör ab Seite 268

#### Bestellbeispiel:

Artikelnummer	Profilfarbe	Glas- variante	Glas- veredelung
SGA 522 X/K - B 900450	G71	ET2	RTC

- Preise in EUR, zzgl. MwSt.
- Maßangaben in Millimeter (mm)
- Alle Maßangaben unterliegen einer Toleranz von  $\pm 2$  mm
- Technische Änderungen vorbehalten. Für Irrtümer und Druckfehler übernehmen wir keine Haftung

# Grenada \_ SG

## U-Form Viereck, Höhe 2000 mm

Pendeltür SGA 222 X/D	WM Wannenmaß	WE Wanneneinbaumaß	EB Einstiegsbreite ~	Artikelnummer	Preis Eloxal G71 silber, glanz ET2 glatt, hell - RTC Höhe 2000 mm
-----------------------	-----------------	-----------------------	-------------------------	---------------	--

### Pendeltür 2-flügelig

- zur Kombination mit zwei Seitenwänden SG 62



Abb. SGA 222 X/D mit SG 62 (links und rechts)

#### Standard:

Profile Eloxal G71 silber, glanz  
Türgriffe C74 chrom, hochglanz  
Echtglas ET2 glatt, hell - 6 mm  
mit Reichel Top Clean  
Glashöhe 2000 mm

#### Türöffnung:

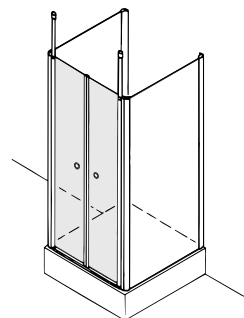
Nach innen und außen

#### Türverschluss:

PVC-Magnetdichtung

Lieferung mit Deckenstützen.

Wannenmontage	WM	WE	EB	Artikelnummer	Preis
	750	750	550	SGA 222 X/D - 750	1.212,-
	800	800	600	SGA 222 X/D - 800	
	850	850	650	SGA 222 X/D - 850	
	900	900	700	SGA 222 X/D - 900	1.262,-
	1000	1000	800	SGA 222 X/D - 1000	
	1100	1100	900	SGA 222 X/D - 1100	1.362,-
	1200	1200	1000	SGA 222 X/D - 1200	
	1400	1400	1200	SGA 222 X/D - 1400	1.475,-
	1600	1600	1400	SGA 222 X/D - 1600	

Bodenmontage	Größe	NB Nassbereich			
		750	735 - 760	590	SGA 222 X/D - B 750
	800	785 - 810	640	SGA 222 X/D - B 800	
	850	835 - 860	690	SGA 222 X/D - B 850	
	900	885 - 910	740	SGA 222 X/D - B 900	1.262,-
	1000	985 - 1010	840	SGA 222 X/D - B 1000	
	1100	1085 - 1110	940	SGA 222 X/D - B 1100	1.362,-
	1200	1185 - 1210	1040	SGA 222 X/D - B 1200	
	1400	1385 - 1410	1240	SGA 222 X/D - B 1400	1.475,-
	1600	1585 - 1610	1440	SGA 222 X/D - B 1600	

#### Sondermaße - Bitte Aufmaß beifügen! (Aufpreis auf nächstliegende Normbreite)

500 - 1600	Höhe 2000	Artikelnummer	Preis
	Höhe 2000	SGA 222 X/D - Son1	+ 141,-
	Höhe bis 2100	SGA 222 X/D - Son2	+ 189,-

Bitte gewünschte Höhe angeben. Standardmäßig wird 2000 mm geliefert.

Höhe 1850 mm ohne Aufpreis (Art.-Nr. SGA 202 X/D).

#### Farben

- Profile: silber, glanz

G71 Standard

#### Echtglasvarianten (ESG) mit Glasveredelung Reichel Top Clean - RTC

- glatt, hell
- Klaris Plus, hell (Glasveredelung integriert - kein RTC)
- Teilsatin, hell (Dekorhöhe: Mittleres Drittel)
- Satin-Verlauf, hell (Dekor: Mittig nach oben und unten regressiv auslaufend)
- Satin, hell
- Dekor „Marmoraria“ außen, mattweiß (max. Größe je Scheibe 1600 x 2100 mm)
- Dekor „Elements“ außen, mattweiß (max. Größe je Scheibe 1600 x 2400 mm)
- Chinchilla, hell
- Carré, hell
- Weitere Glasvarianten und -dekore auf Anfrage (siehe Seite 286)

ET2 Standard  
KP1 + 207,-  
ES5 + 204,-  
ES9 + 270,-  
ES8 + 270,-  
EM6 + 204,-  
EE7 + 204,-  
CT4 + 204,-  
CW9 + 204,-

#### Schrägen und Ausschnitte nicht lieferbar

- Schrägdecken-Adapter für Deckenstütze

SG ZDA + 77,-

#### Türverschluss

- PVC-Magnetdichtungen



Standard

- Alu-Magnetdichtungen

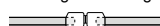

SG AM 14 - G71 + 122,-  
SG AM 14 - S15 + 122,-

#### Zubehör ab Seite 268

#### Bestellbeispiel:

Artikelnummer	Profilfarbe	Glas-variante	Glas-veredelung
SGA 222 X/D - 900	G71	ET2	RTC

- Preise in EUR, zzgl. MwSt.
- Maßangaben in Millimeter (mm)
- Alle Maßangaben unterliegen einer Toleranz von  $\pm 2$  mm
- Technische Änderungen vorbehalten. Für Irrtümer und Druckfehler übernehmen wir keine Haftung

Seitenwand SG 62	WM Wannenmaß	WE Wanneneinbaumaß	Artikelnummer		Preis je Seitenwand Eloxal G71 silber, glanz ET2 glatt, hell - RTC Höhe 2000 mm		
			links	rechts			
<b>Seitenwand in Türhöhe</b> • zur Kombination mit Pendeltür SGA 222  	<b>Wannenmontage</b>	750	730 - 750	SG 62 L - 750	SG 62 R - 750	768,-	
		800	780 - 800	SG 62 L - 800	SG 62 R - 800		
		850	830 - 850	SG 62 L - 850	SG 62 R - 850		
		900	880 - 900	SG 62 L - 900	SG 62 R - 900		
		1000	980 - 1000	SG 62 L - 1000	SG 62 R - 1000		
		1100	1080 - 1100	SG 62 L - 1100	SG 62 R - 1100		
	1200	1180 - 1200	SG 62 L - 1200	SG 62 R - 1200	909,-		
	<b>Bodenmontage</b>	<b>Größe</b>	<b>NB Nassbereich</b>				
		750	735 - 755	SG 62 L - B 750	SG 62 R - B 750	768,-	
		800	785 - 805	SG 62 L - B 800	SG 62 R - B 800		
		850	835 - 855	SG 62 L - B 850	SG 62 R - B 850		
		900	885 - 905	SG 62 L - B 900	SG 62 R - B 900		
		1000	985 - 1005	SG 62 L - B 1000	SG 62 R - B 1000		
	1100	1085 - 1105	SG 62 L - B 1100	SG 62 R - B 1100			
1200	1185 - 1205	SG 62 L - B 1200	SG 62 R - B 1200	909,-			
<b>Sondermaße - Bitte Aufmaß beifügen! (Aufpreis auf nächstliegende Normbreite)</b>							
	300 - 1200	Höhe 2000	SG 62 L - Son1	SG 62 R - Son1	+ 122,-		
		Höhe bis 2100	SG 62 L - Son2	SG 62 R - Son2	+ 189,-		

Abb. SG 62 R

**Standard:**

Profile Eloxal G71 silber, glanz  
 Echtglas ET2 glatt, hell - 6 mm  
 mit Reichel Top Clean  
 Glashöhe 2000 mm

Bitte gewünschte Höhe angeben. Standardmäßig wird 2000 mm geliefert.  
 Höhe 1850 mm ohne Aufpreis (Art.-Nr. SG 60).

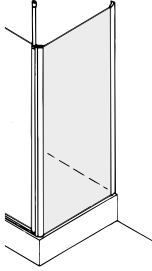
**Farben**

- Profile: silber, glanz

**G71** Standard

**Echtglasvarianten (ESG) mit Glasveredelung Reichel Top Clean - RTC**

- glatt, hell
- Klaris Plus, hell (Glasveredelung integriert - kein RTC)
- Teilsatin, hell (Dekorhöhe: Mittleres Drittel)
- Satin-Verlauf, hell (Dekor: Mittig nach oben und unten regressiv auslaufend)
- Satin, hell
- Dekor „Marmoraria“ außen, mattweiß (max. Größe je Scheibe 1600 x 2100 mm)
- Dekor „Elements“ außen, mattweiß (max. Größe je Scheibe 1600 x 2400 mm)
- Chinchilla, hell
- Carré, hell
- Weitere Glasvarianten und -dekore auf Anfrage (siehe Seite 286)

**ET2** Standard  
**KP1** + 207,-  
**ES5** + 204,-  
**ES9** + 270,-  
**ES8** + 270,-  
**EM6** + 204,-  
**EE7** + 204,-  
**CT4** + 204,-  
**CW9** + 204,-

**Schrägen und Ausschnitte (Aufpreis auf Sondermaßpreise)**

- Je Scheibenschrägschnitt
- Je Ausschnitt

**SOND** + 242,-  
**SOND** + 242,-

**Zubehör (mehr ab Seite 268)**

- **Badetuchhalter** für Seitenwände, innen glasbündig. Montagehöhe 500 mm ab Oberkante Glasscheibe. Andere Höhe ohne Aufpreis möglich. Farbe wie Seitenwand. Beschläge bei **G71: C74** chrom, hochglanz. Beschläge bei **S15: S15** weiß. Muss mit Seitenwand bestellt werden - nicht nachrüstbar.

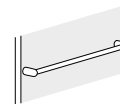
**SG ZB 19 - G71** + 148,-  
**SG ZB 19 - S15** + 148,-

**Bestellbeispiel:**

Artikelnummer	Profilfarbe	Glas- variante	Glas- veredelung
<b>SG 62 L - 900</b>	<b>G71</b>	<b>ET2</b>	<b>RTC</b>
<b>SG 62 R - 900</b>	<b>G71</b>	<b>ET2</b>	<b>RTC</b>

- Preise in EUR, zzgl. MwSt.
- Maßangaben in Millimeter (mm)
- Alle Maßangaben unterliegen einer Toleranz von  $\pm 2$  mm
- Technische Änderungen vorbehalten. Für Irrtümer und Druckfehler übernehmen wir keine Haftung

# Grenada \_ SG

## Badewannenaufsatz, Höhe 1600 mm

Badewannenaufsatz SGA 800, SGA 800 D, SGA 810 D	WM Wannenmaß	PB Produktbreite	FB Flügelbreite ~	Artikelnummer		Preis Eloxal G71 silber, glanz ET2 glatt, hell - RTC Höhe 1600 mm
				links	rechts	
<b>Spritzschutz SGA 800</b>	ab 700	700 - 715	660	SGA 800 L - 700	SGA 800 R - 700	542,-
	ab 800	800 - 815	760	SGA 800 L - 800	SGA 800 R - 800	590,-
	<b>Sondermaße - Bitte Aufmaß beifügen! (Aufpreis auf nächstliegende Normbreite)</b>					
		500 - 800	Höhe 1600	SGA 800 L - Son1	SGA 800 R - Son1	+ 122,-
			Höhe bis 2100	SGA 800 L - Son2	SGA 800 R - Son2	+ 189,-



Abb. SGA 800 L  
Flügel-Schwenkbereich:  
90° nach innen und außen

<b>Spritzschutz SGA 800 D</b> • zur Kombination mit Seitenwand SG 65	ab 700	700 - 715	660	SGA 800 L/D - 700	SGA 800 R/D - 700	668,-
	ab 800	800 - 815	760	SGA 800 L/D - 800	SGA 800 R/D - 800	715,-
	<b>Sondermaße - Bitte Aufmaß beifügen! (Aufpreis auf nächstliegende Normbreite)</b>					
		500 - 800	Höhe 1600	SGA 800 L/D - Sond	SGA 800 R/D - Sond	+ 122,-
			Höhe bis 2100			+ 189,-
<b>Schrägen und Ausschnitte (Aufpreis auf Sondermaßpreise)</b>						
• Je Scheibenschrägschnitt						SOND + 242,-
• Je Ausschnitt						SOND + 242,-
Lieferung mit Deckenstütze.						

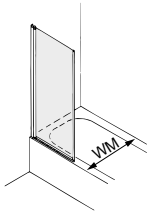

Abb. SGA 800 L/D mit  
SG 65 L  
Flügel-Schwenkbereich:  
90° nach innen und außen

<b>Spritzschutz SGA 810 D</b> mit Festteil	ab 700	1250 - 1265	550	SGA 810 L/D - 1250	SGA 810 R/D - 1250	1.030,-
		1400 - 1415	660	SGA 810 L/D - 1400	SGA 810 R/D - 1400	1.097,-
	<b>Sondermaße - Bitte Aufmaß beifügen! (Aufpreis auf nächstliegende Normbreite)</b> (Max. Flügelbreite: 800 mm)					
		700 - 1500	Höhe 1600	SGA 810 L/D - Sond	SGA 810 R/D - Sond	+ 122,-
			Höhe bis 2100			+ 189,-
<b>Schrägen und Ausschnitte (Aufpreis auf Sondermaßpreise)</b>						
• Je Scheibenschrägschnitt						SOND + 242,-
• Schrägdecken-Adapter für Deckenstütze						SG ZDA + 77,-
• Je Ausschnitt						SOND + 242,-
Lieferung mit Deckenstütze						

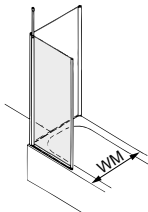

Abb. SGA 810 L/D  
Flügel-Schwenkbereich:  
145° nach innen  
90° nach außen

Standard:  
Profile Eloxal G71 silber, glanz  
Echtglas ET2 glatt, hell - 6 mm  
mit Reichel Top Clean  
Glashöhe 1600 mm

### Farben

- Profile: silber, glanz

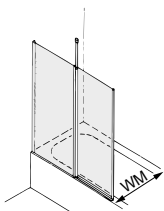
G71 Standard

### Echtglasvarianten (ESG) mit Glasveredelung Reichel Top Clean - RTC

- glatt, hell
- Klaris Plus, hell (Glasveredelung integriert - kein RTC)
- Teilsatin, hell (Dekorhöhe: Mittleres Drittel)
- Satin-Verlauf, hell (Dekor: Mittig nach oben und unten regressiv auslaufend)
- Satin, hell
- Dekor „Marmor“ außen, mattweiß (max. Größe je Scheibe 1600 x 2100 mm)
- Dekor „Elements“ außen, mattweiß (max. Größe je Scheibe 1600 x 2400 mm)
- Chinchilla, hell
- Carré, hell
- Weitere Glasvarianten und -dekore auf Anfrage (siehe Seite 286)

ET2 Standard  
KP1 + 173,-  
ES5 + 162,-  
ES9 + 229,-  
ES8 + 229,-  
EM6 + 162,-  
EE7 + 162,-  
CT4 + 162,-  
CW9 + 162,-

### Zubehör ab Seite 268

- Preise in EUR, zzgl. MwSt.
- Maßangaben in Millimeter (mm)
- Alle Maßangaben unterliegen einer Toleranz von ± 2 mm
- Technische Änderungen vorbehalten. Für Irrtümer und Druckfehler übernehmen wir keine Haftung

Seitenwand SG 65	WM Wannenmaß	WE Wanneneinbaumaß	Artikelnummer		Preis Eloxal G71 silber, glanz ET2 glatt, hell - RTC Höhe 1600 mm	
			links	rechts		
<b>Seitenwand unten verkürzt Montage auf Badewanne</b> • zur Kombination mit Badewannenaufsatz SGA 800 D, SGA 810 D	750	730 - 750	SG 65 L - 750	SG 65 R - 750	636,-	
	800	780 - 800	SG 65 L - 800	SG 65 R - 800		
	850	830 - 850	SG 65 L - 850	SG 65 R - 850		
		900	880 - 900	SG 65 L - 900	SG 65 R - 900	661,-
		1000	980 - 1000	SG 65 L - 1000	SG 65 R - 1000	743,-
		1100	1080 - 1100	SG 65 L - 1100	SG 65 R - 1100	
		1200	1180 - 1200	SG 65 L - 1200	SG 65 R - 1200	
<b>Sondermaße - Bitte Aufmaß beifügen! (Aufpreis auf nächstliegende Normbreite)</b>						
	200 - 1400	Höhe 1600	SG 65 L - Son1	SG 65 R - Son1	+ 115,-	
		Höhe bis 1900	SG 65 L - Son2	SG 65 R - Son2	+ 178,-	



Abb. SG 65 L

**Standard:**

Profile Eloxal G71 silber, glanz  
Echtglas ET2 glatt, hell - 6 mm  
mit Reichel Top Clean  
Glashöhe 1600 mm

**Farben**

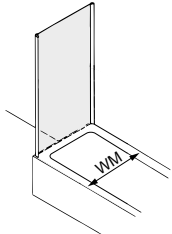
- Profile: silber, glanz

**G71** Standard

**Echtglasvarianten (ESG) mit Glasveredelung Reichel Top Clean - RTC**

- glatt, hell
- Klaris Plus, hell (Glasveredelung integriert - kein RTC)
- Teilsatin, hell (Dekorhöhe: Mittleres Drittel)
- Satin-Verlauf, hell (Dekor: Mittig nach oben und unten regressiv auslaufend)
- Satin, hell
- Dekor „Marmoraria“ außen, mattweiß (max. Größe je Scheibe 1600 x 2100 mm)
- Dekor „Elements“ außen, mattweiß (max. Größe je Scheibe 1600 x 2400 mm)
- Chinchilla, hell
- Carré, hell
- Weitere Glasvarianten und -dekore auf Anfrage (siehe Seite 286)

<b>ET2</b>	Standard
<b>KP1</b>	+ 173,-
<b>ES5</b>	+ 162,-
<b>ES9</b>	+ 229,-
<b>ES8</b>	+ 229,-
<b>EM6</b>	+ 162,-
<b>EE7</b>	+ 162,-
<b>CT4</b>	+ 162,-
<b>CW9</b>	+ 162,-

**Schrägen und Ausschnitte (Aufpreis auf Sondermaßpreise)**

- Je Scheibenschrägschnitt
- Je Ausschnitt

<b>SOND</b>	+ 242,-
<b>SOND</b>	+ 242,-

**Zubehör (mehr ab Seite 268)**

- **Badetuchhalter** für Seitenwände, innen glasbündig. Montagehöhe 500 mm ab Oberkante Glasscheibe. Andere Höhe ohne Aufpreis möglich. Farbe wie Seitenwand. Beschläge bei **G71: C74** chrom, hochglanz. Beschläge bei **S15: S15** weiß. Muss mit Seitenwand bestellt werden - nicht nachrüstbar.

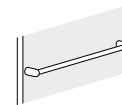

<b>SG ZB 19 - G71</b>	+ 148,-
<b>SG ZB 19 - S15</b>	+ 148,-

**Bestellbeispiel:**







Artikelnummer	Profilfarbe	Glas- variante	Glas- veredelung
<b>SG 810 L/D - 1250</b>	<b>G71</b>	<b>ET2</b>	<b>RTC</b>
<b>SG 65 L - 800</b>	<b>G71</b>	<b>ET2</b>	<b>RTC</b>

- Preise in EUR, zzgl. MwSt.
- Maßangaben in Millimeter (mm)
- Alle Maßangaben unterliegen einer Toleranz von  $\pm 2$  mm
- Technische Änderungen vorbehalten. Für Irrtümer und Druckfehler übernehmen wir keine Haftung

# Grenada \_ SG

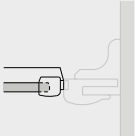
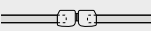

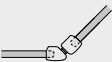
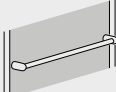
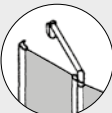

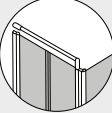
## Zubehör

### Zubehör Grenada

Türgriffe, Alu-Türverschluss, Badetuchhalter				Artikelnummer	Farbe	Aufpreis
	<b>Türgriff Rundknopf</b> Lieferung mit Anschlagpuffer	<i>Montage mit Anschlagpuffer:</i>		SG ZG 23	<b>C74</b> chrom, hochglanz <b>S15</b> weiß	Standard Einzelpreis: 39,-
	<b>Stangengriff</b> inkl. Anschlagpuffer (grau) (Nicht bei gebogenen Scheiben möglich)			SG ZG 34	<b>C74</b> chrom, hochglanz <b>C70</b> chrom, satin	+ 95,-
	<b>Türverschluss Alu-Profil mit Magnet</b>	<b>Längen</b>	<b>Seite</b>			
		2000 mm	Für linken Türflügel	SG AM 15 L	<b>G71</b> silber, glanz <b>S15</b> weiß	+ 61,-
			Für rechten Türflügel	SG AM 15 R		
		bis 2100 mm (Länge angeben)	Für linken Türflügel	SG AM 17 L		
Für rechten Türflügel	SG AM 17 R					
	<b>Türverschluss Alu-Profile mit Magnet</b> für Doppelflügeltüren und Türflügel-Fest- teilverbindungen, 180°	<b>Längen</b>				
		2000 mm		SG AM 14	<b>G71</b> silber, glanz <b>S15</b> weiß	+ 118,-
bis 2100 mm (Länge angeben)		SG AM 16				
	<b>Türverschluss Alu-Profile mit Magnet</b> für Ecklösungen, 90°	2000 mm		SG AM 10	<b>G71</b> silber, glanz <b>S15</b> weiß	+ 118,-
		bis 2100 mm (Länge angeben)		SG AM 11		
	<b>Türverschluss Alu-Profile mit Magnet</b> für Fünfecklösungen, 135°	2000 mm		SG AM 18	<b>G71</b> silber, glanz <b>S15</b> weiß	+ 118,-
		bis 2100 mm (Länge angeben)		SG AM 19		
	<b>Badetuchhalter</b> für Seitenwände, innen glasbündig. Montagehöhe 500 mm ab Oberkante Glasscheibe. Andere Höhe ohne Aufpreis möglich. Muss mit Seitenwand bestellt werden - nicht nachrüstbar.			SG ZB 19	<b>G71</b> silber, glanz <b>S15</b> weiß	+ 148,-
Stabilisatoren				Artikelnummer	Farbe	Einzelpreis
	<b>Wandkonsole K</b> Zur Aussteifung von Festteilen.			SG ZK 15	<b>G71</b> silber, glanz <b>S15</b> weiß	106,-
	<b>Glaskonsole G</b> Zur Aussteifung von Seitenwänden und Festteilen.			SG ZG 17	<b>G71</b> silber, glanz <b>S15</b> weiß	116,-
	<b>Querkonsole Q</b> Zur Aussteifung von Seitenwänden und Festteilen.			SG ZQ 18	<b>G71</b> silber, glanz <b>S15</b> weiß	213,-

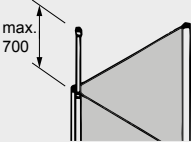
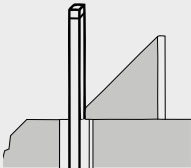
- Preise in EUR, zzgl. MwSt.
- Maßangaben in Millimeter (mm)
- Alle Maßangaben unterliegen einer Toleranz von  $\pm 2$  mm
- Technische Änderungen vorbehalten. Für Irrtümer und Druckfehler übernehmen wir keine Haftung

### Zubehör Grenada

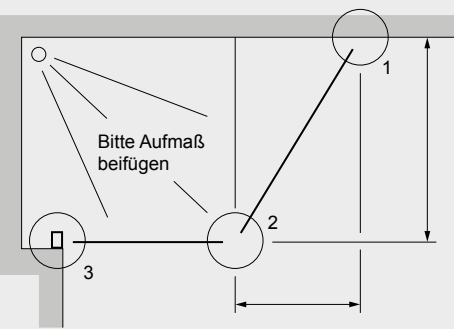
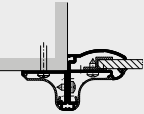
Deckenstützen		Artikelnummer	Farbe	Einzelpreis	
	<b>Teleskop-Deckenstütze</b> bei Sonderkonstruktionen	SG ZD 20	<b>G71</b> silber, glanz <b>S15</b> weiß	322,-	
	<b>Deckenstütze durchgehend</b> für Tür-Seitenwandverbindung in 90° oder 180°. (Höhe max. 3000 mm - Bitte gewünschte Höhe angeben)	SG ZD 21	<b>G71</b> silber, glanz <b>S15</b> weiß	322,-	
	<b>Anschluss an Dachschräge</b>	SG ZD Sond	<b>G71</b> silber, glanz <b>S15</b> weiß	390,-	
Verbreiterungsprofile, Sonderanschlüsse		Artikelnummer	Farbe	Einzelpreis	
	<b>Verbreiterungsprofil für Türen, Festteile und Seitenwände</b> (12,5 mm je Profil)	<b>Längen</b>		79,-	
		1500	SG ZP 20		
		1650	SG ZP 22		
		1680	SG ZP 23		
		1850	SG ZP 24		
		2000	SG ZP 26		
	<b>Wandanschluss, winklig</b> 1 Profil = 45°-Anschluss - für Türen, Festteile und Seitenwände 2 Profile = 90°-Anschluss - nur für Festteile und Seitenwände	bis 2100	SG ZP 28	<b>G71</b> silber, glanz <b>S15</b> weiß	101,-
		1500	SG ZP 40	<b>G71</b> silber, glanz <b>S15</b> weiß	141,-
		1650	SG ZP 42		
		1680	SG ZP 43		
		1850	SG ZP 44		
		2000	SG ZP 46		
bis 2100	SG ZP 48	<b>G71</b> silber, glanz <b>S15</b> weiß	168,-		
	<b>1 Schräger Wandanschluss</b> von 45°/90° abweichend	Sond	<b>G71</b> silber, glanz <b>S15</b> weiß	230,-	
<b>2 Tür-Seitenwandanschluss</b> von 45°/90° abweichend					
<b>3 Gerader Sonderanschluss</b> z. B. Mauerecke neben Wannenrand					
	<b>Gerader Sonderanschluss</b> zum Beispiel bei Mauerecke auf, oder neben Wannenrand	Sond	<b>G71</b> silber, glanz <b>S15</b> weiß	230,-	







- Preise in EUR, zzgl. MwSt.
- Maßangaben in Millimeter (mm)
- Alle Maßangaben unterliegen einer Toleranz von  $\pm 2$  mm
- Technische Änderungen vorbehalten. Für Irrtümer und Druckfehler übernehmen wir keine Haftung

# Grenada \_ SG

## Zubehör

### Zubehör Grenada







		Artikelnummer	Farbe	Einzelpreis
	<b>Profil mit Ausschnitt</b> zum Beispiel wegen Bordüren	Sond	<b>G71</b> silber, glanz <b>S15</b> weiß	207,-
	<b>Profil mit Schrägschnitt</b> zum Beispiel bei extrem schiefer Wand oder Wanne	Sond	<b>G71</b> silber, glanz <b>S15</b> weiß	242,-
	<b>Sonderanschluss Profil, 50 x 50 mm</b> <b>- ohne Bearbeitung!</b>	<b>Längen</b>		
		2000 mm	SG ZP 86	98,-
		bis 2200 mm	SG ZP 88	

Schwallprofile		Artikelnummer	Farbe	Einzelpreis
	<b>SGA-Schwallprofil mit Endstücken, gerade</b> Länge 1000 mm, kann bauseits angepasst werden. Bitte Modellnummer angeben.	<b>Anzahl</b>		
		1 Stück	SGA SP 22	<b>G71</b> silber, glanz <b>S15</b> weiß 49,-
	<b>SGA-Schwallprofil mit Endstücken, Eckeinstieg</b> Länge 1000 mm, kann bauseits angepasst werden. Bitte Modellnummer angeben.	1 Stück	SGA SP 42	<b>G71</b> silber, glanz <b>S15</b> weiß 83,-
	<b>SGA-Schwallprofil mit Endstücken, zweiflüglige Tür</b> Länge 1700 mm, kann bauseits angepasst werden. Bitte Modellnummer angeben.	1 Stück	SGA SP 24	<b>G71</b> silber, glanz <b>S15</b> weiß 55,-
	<b>SGA-Schwallprofil mit Endstücken, zweiflüglig im Sonderwinkel</b> Länge 1000 mm, kann bauseits angepasst werden. Bitte Modellnummer angeben.	1 Stück	SGA SP 45	<b>G71</b> silber, glanz <b>S15</b> weiß 83,-
	<b>SGA-Schwallprofil mit Endstücken, 90° gebogen</b> Für SGA 320/300, SGA 323/303 (Viertelkreis 2-flüglig) Bitte Radius angeben.	1 Stück	SGA SP 92	<b>G71</b> silber, glanz <b>S15</b> weiß 78,-
	<b>SGA-Schwallprofil mit Endstücken, 180° gebogen</b> Für SGA 380/360 (Halbkreis 2-flüglig) Bitte Radius angeben.	1 Stück	SGA SP 180	<b>G71</b> silber, glanz <b>S15</b> weiß 106,-

Ersatzdichtungen, senkrecht			Artikelnummer	Einzelpreis	
	<b>PVC-Magnetdichtungen 45°</b>	<b>Längen</b>			
		2000 mm	1 Paar	SG EM 10	74,-
	bis 2100 mm (Länge angeben)	SG EM 11			
	<b>PVC-Magnetdichtungen 90°</b>	2000 mm	1 Paar	SG EM 14	74,-
		bis 2100 mm (Länge angeben)		SG EM 16	
	<b>PVC-Magnetdichtungen 135°</b>	2000 mm	1 Paar	SG EM 18	74,-
		bis 2100 mm (Länge angeben)		SG EM 19	
	<b>PVC-Magnetdichtung 90°</b>	2000 mm	1 Stück	SG EM 15	47,-
		bis 2100 mm (Länge angeben)		SG EM 17	
	<b>Wasser-Abweisdichtung senkrecht</b>	2000 mm	links	SG AL 21	47,-
		bis 2100 mm (Länge angeben)		SG AL 22	
		2000 mm	rechts	SG AR 21	
		bis 2100 mm (Länge angeben)		SG AR 22	

- Preise in EUR, zzgl. MwSt.
- Maßangaben in Millimeter (mm)
- Alle Maßangaben unterliegen einer Toleranz von  $\pm 2$  mm
- Technische Änderungen vorbehalten. Für Irrtümer und Druckfehler übernehmen wir keine Haftung

## Zubehör Grenada

Ersatzdichtungen einteilig, waagrecht			Artikelnummer	Einzelpreis	
	<b>Wasser-Abweisdichtung waagrecht, gerade</b> Dichtungssset für gerade Türflügel, Dichtung <b>einteilig</b> , kann bauseits angepasst werden. Für SGA 170 / SGA 112 / SGA 120	<b>Längen</b>	<b>Seite</b>		
		1000 mm	links rechts	SG AL 110 SG AR 110	45,-
	<b>Wasser-Abweisdichtung waagrecht, gerade</b> Dichtungssset für gerade Türflügel, Dichtung <b>einteilig</b> , kann bauseits angepasst werden. Für SGA 220 / SGA 212 / SGA 223 / SGA 221 / SGA 222 / SGA 522	1600 mm	links	SG AL 210	52,-
			rechts	SG AR 210	
	<b>Wasser-Abweisdichtung waagrecht, gerade</b> Dichtungssset für gerade Türflügel, Dichtung <b>einteilig</b> , kann bauseits angepasst werden. Für SGA 420 / SGA 470	1000 mm	links	SG AL 211	45,-
			rechts	SG AR 211	
	<b>Wasser-Abweisdichtung waagrecht, gerade</b> Dichtungssset für gerade Türflügel, Dichtung <b>einteilig</b> , kann bauseits angepasst werden. Für SGA 502	1000 mm	links	SG AL 212	52,-
			rechts	SG AR 212	
	<b>Wasser-Abweisdichtung waagrecht, gerade</b> Dichtungssset für gerade Türflügel, Dichtung <b>einteilig</b> , kann bauseits angepasst werden. Für SGA 512	1000 mm	links	SG AL 213	52,-
			rechts	SG AR 213	
	<b>Wasser-Abweisdichtung waagrecht, gerade</b> Dichtungssset für gerade Türflügel, Dichtung <b>einteilig</b> , kann bauseits angepasst werden. Für SGA 800 / SGA 810	1000 mm	links	SG AL 214	55,-
			rechts	SG AR 214	
	<b>Wasser-Abweisdichtung waagrecht, 45°</b> Dichtungssset für gebogene Türflügel, Dichtung <b>einteilig</b> , kann bauseits angepasst werden Für SGA 320	1000 mm	links	SG AL 445	45,-
			rechts	SG AR 445	

## Ersatzdichtungen waagrecht

	<b>Ersatzdichtung lange Abweislippe 30 mm</b> Dichtungssset für alle Türflügel Bitte mit Kennung „S“ bei Bestellung angeben Beispiel SG AL 110 S	SG AR 212 S	Preisgleich mit 21 mm Dichtungen
---	---	-------------	----------------------------------

Bitte bei Bestellung von Dichtungen Artikelnummer oder Belegnummer des betreffenden Auftrags angeben.

## SGW Wasser-Rücklaufrinnen

		Artikelnummer	Einzelpreis		
	<b>Wasser-Rücklaufrinne mit Gefälle waagrecht, gerade</b> Für gerade Türflügel SGW. Maßanfertigung. (Bitte Modellnummer und Baujahr angeben)	<b>Anzahl</b>			
		1 Stück	links rechts	SG WR 10 L SG WR 10 R	75,-
	<b>Wasser-Rücklaufrinne mit Gefälle, waagrecht, 45° gebogen</b> Für SGW 320/300 und SGW 323/303 (Viertelkreis 2-flügelig) Maßanfertigung: Bitte Wannen- oder Glasradius angeben.	1 Stück	links	SG WR 45 L	75,-
			rechts	SG WR 45 R	
	<b>Wasser-Rücklaufrinne mit Gefälle, waagrecht, 90° gebogen</b> Für SGW 380/360 (Halbkreis 2-flügelig) Maßanfertigung: Bitte Wannen- oder Glasradius angeben.	1 Stück	links	SG WR 90 L	94,-
			rechts	SG WR 90 R	

## SGW senkrechte Türverschluss-Dichtung

		Artikelnummer	Farbe	Einzelpreis
	<b>Dichtung mit integriertem Magnetband für SGW-Türflügel</b> Maßanfertigung, bitte Modellnummer angeben.	<b>Anzahl</b>		
		1 Paar	SGW M 10	grau S15 weiß

- Preise in EUR, zzgl. MwSt.
- Maßangaben in Millimeter (mm)
- Alle Maßangaben unterliegen einer Toleranz von  $\pm 2$  mm
- Technische Änderungen vorbehalten. Für Irrtümer und Druckfehler übernehmen wir keine Haftung

### Zubehör Grenada

Reinigungs- und Pflegemittel		Artikelnummer	Einzelpreis	
	<b>Sanitärreiniger SR 160</b> Für eine effektive und regelmäßige Reinigung von Schmutz und Kalk auf allen RTC-veredelten und unbeschichteten Oberflächen. Inhalt 500 ml. Nicht geeignet für säureempfindliche Oberflächen.	SR 160 VE	74,-	
	<b>Sanitärreiniger plus „NewGeneration“ PR 163</b> Zur funktionserhaltenden Pflege und Reinigung der mit RTC-veredelten Oberflächen. Inhalt 500 ml. Nicht geeignet für säureempfindliche Oberflächen.	1 Verpackungseinheit (6 Flaschen) PR 163 VE	117,-	
	<b>Kalkreiniger KR 166</b> Kalkreiniger mit überzeugender kalk- und schmutzlösender Reinigungseigenschaft. Zur Reinigung von stark verschmutzten oder verkalkten Oberflächen. Inhalt 500 ml. Nicht geeignet für säureempfindliche Oberflächen.	KR 166 VE	86,-	
	<b>Duschabzieher „Reichel-Cleanline 360“ mit drehbarem Wischerkopf und Faltgriff DA 360</b> Hochwertiger Duschwischer aus Composite-Kunststoff. Mit drehbarem Wischerkopf und klappbarem Griff. Wischer lässt sich sowohl eingeklappt wie ausgeklappt verwenden, dadurch sind auch schwer zu erreichende Stellen problemlos von Wasserrückständen zu reinigen. Die Profi-Wischerlippe entfernt Wassertropfen gründlich und streifenfrei. Integrierter Haken zum Anhängen an die Glaskante. Farbe weiß/chrom	1 Stück DA 360	41,-	
		1 Verpackungseinheit (10 Wischer) DA 360 VE	373,-	
	<b>Duschabzieher „Design by Stine Berglund“ mit drehbarem Wischerkopf</b> Hochwertiger Duschwischer aus Composite-Kunststoff und mit drehbarem Wischerkopf. Integrierter Haken zum Anhängen an die Glaskante. Die Profi-Wischerlippe entfernt Wassertropfen gründlich und streifenfrei. Farbe weiß/chrom	1 Stück DA SBW	32,-	
		1 Verpackungseinheit (10 Wischer) DA SBW VE	290,-	
	<b>Cleanline 360“</b> Profi Wasser-Abziehlippe für Reichel Cleanline 360 und „Design by Stine Berglund“ Duschabzieher. Materialhärte „soft“ für gründliche und streifenfreie Entfernung von Wassertropfen auf allen glatten Oberflächen.	<b>Farbe</b>		
		schwarz	1 Stück DA ELS	9,-
			1 Verpackungseinheit (10 Ersatzlippen) DA ELS VE	83,-
		transparent	1 Stück DA ELTR	9,-
		1 Verpackungseinheit (10 Ersatzlippen) DA ELTR VE	83,-	

Bei Extralieferung von Einzelteilen: Preise zuzüglich Verpackung und Versand.

- Preise in EUR, zzgl. MwSt.
- Maßangaben in Millimeter (mm)
- Alle Maßangaben unterliegen einer Toleranz von  $\pm 2$  mm
- Technische Änderungen vorbehalten. Für Irrtümer und Druckfehler übernehmen wir keine Haftung

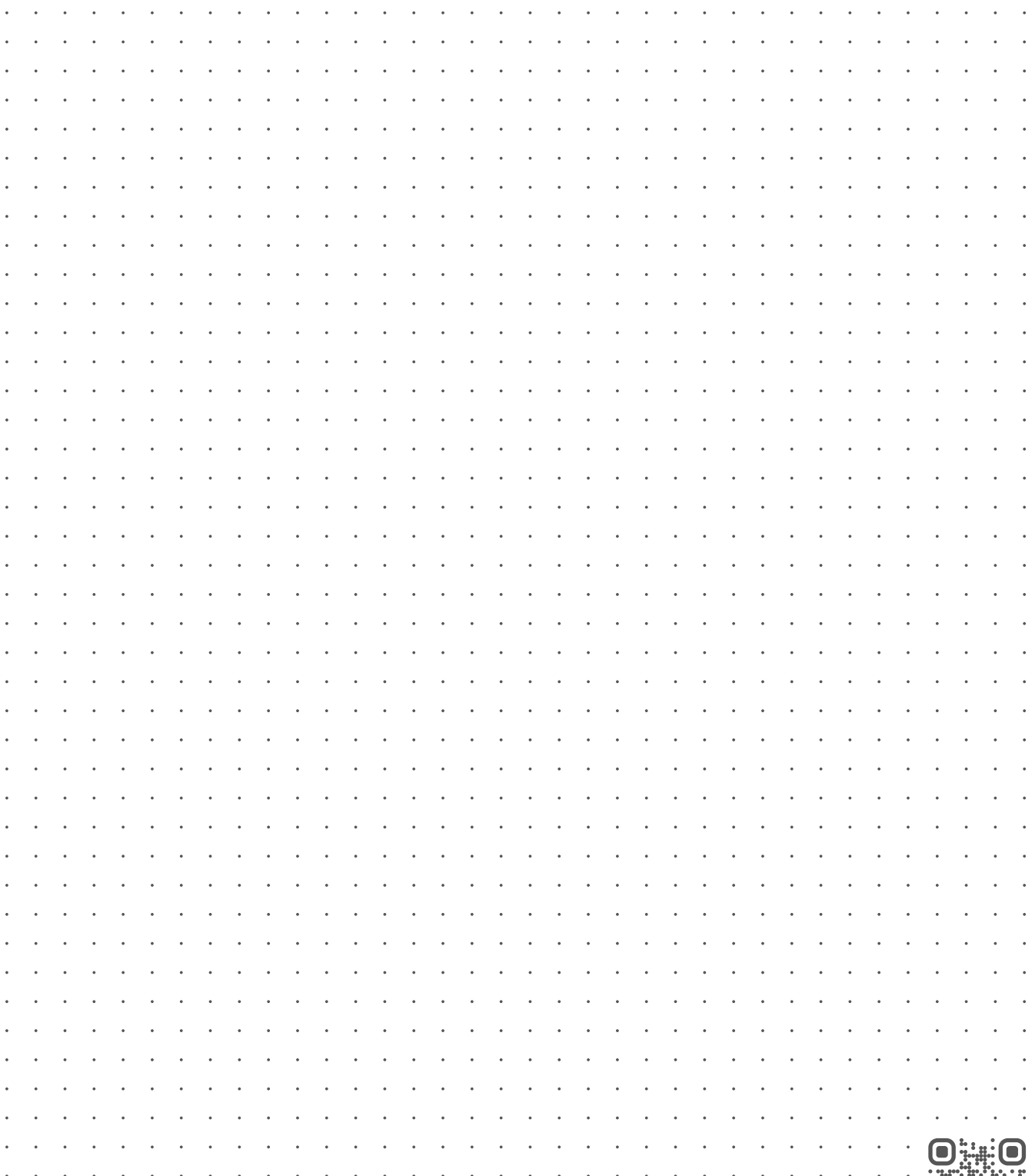

**Reichel Duschabtrennungen**  
Kreuzstraße 19, 35232 Dautphetal  
Fon +49 6468 916-0 Fax +49 6468 916-162 info@reichelkg.de www.reichelkg.de



# Ocean



**GLASDUSCHEN**  
Serie OCEAN

## Serienmerkmale

### **Ocean \_ SO**

Echtglas-Pendeltüren, Echtglas-Drehtüren, Festteile und Seitenwände mit Glas-Wandscharnieren und Profilen zur Wandbefestigung.

Geeignet für den barrierefreien Duschbereich oder zur Montage auf Wanne.

- Standardhöhe 2000 mm
- Türflügel öffnen 90° nach außen oder nach innen und außen
- Einscheiben-Sicherheitsglas ESG 8 mm
- Stangengriff
- Freistehende Seitenwände im Loft-Design
- Standardsortiment – keine Sonderanfertigungen

### **Scharniere**

- Metallscharnierkörper verchromt, mit Hebe-Senktechnik
- Modernes, markantes Design mit glatten Flächen für leichte Reinigung
- Glasbefestigungs-Einsätze innen flächenbündig, für leichte Pflege
- Nicht sichtbare Hebe-Senktechnik im unteren und oberen Scharnier, für leichtes Öffnen und sauberes Schließen der Tür
- Mit Zwischenabsenkung bei 90°-Öffnung innen und außen
- Aushebe-Sicherung gegen ungewolltes Ausheben der Flügelsegmente
- Langlochbefestigung im Wandanschluss, zur lotrechten Ausrichtung

### **Wandprofil**

- Solides Wandprofil mit hoher Montagefreundlichkeit, zum Einsatz von 8 mm ESG
- Modernes, markantes Design mit glatten Flächen, für eine leichte Reinigung
- Große Breitenverstellung im Wandprofil

Die Serie Ocean ist eine reine Standardserie. Alle Artikel ab Lager lieferbar, soweit verfügbar.



## Wannenmontage

### Draufsicht



Abb. SO 92 L mit SO 62

Auf den Modellseiten der Preisliste gibt es separate Tabellen für **Wannenmontage** und **Bodenmontage**.

#### Wannenmontage

Die Abtrennung wird **auf die Duschwanne** gesetzt und um das, in der Montagezeichnung angegebene Maß (a) vom Wannenrand nach innen montiert.

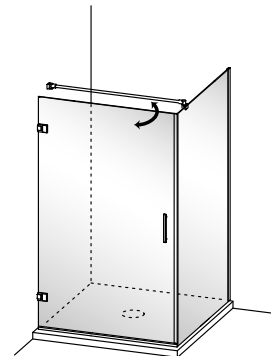
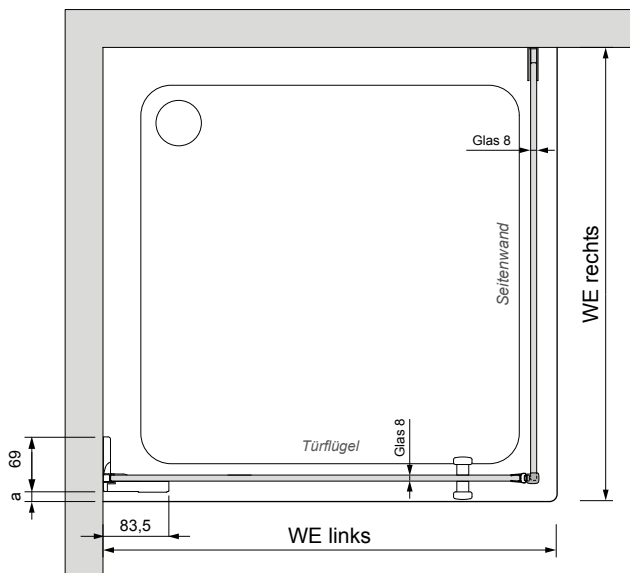
#### Wanneneinbaumaß WE

Bei allen Ecklösungen:

WE = Maß von Wand bis gegenüberliegende Wannenkante

Bei Nischenlösungen:

WE = Maß von Wand bis Wand

#### Norm- und Sondergrößen

Der Maßbereich für eine Abtrennung in Normbreite ist in der Preislistenspalte „Wanneneinbaumaß WE“ fixiert.

Für ein abweichendes WE sind aus dieser Serie keine Abtrennungen lieferbar. Individuelle Anfertigungen in anderen Reichel Serien möglich.

Das Differenzmaß von WE min. zu WE max. gibt Auskunft über den Breitenverstellbereich des Produktes.

Beispiel:

WE 880 - 905, Breitenverstellbereich = 25 mm

### Querschnitte

#### Türflügel

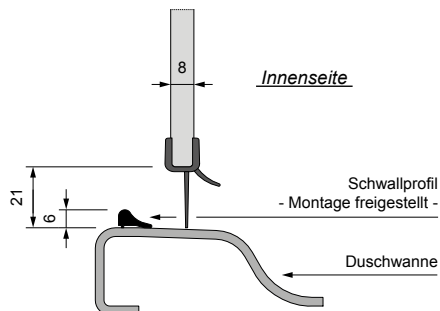

#### Seitenwand / Festteil

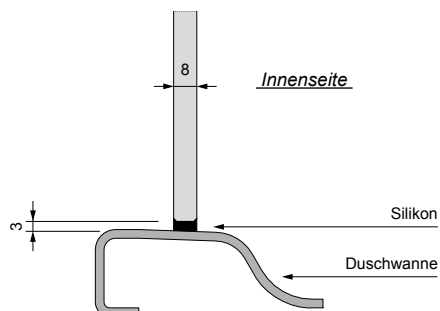

# Bodenmontage

## Draufsicht



Abb. SO 92 L mit SO 62

Abweichender Fugenverlauf bei Bodenmontage. Bitte anfragen.

## Querschnitte

### Türflügel

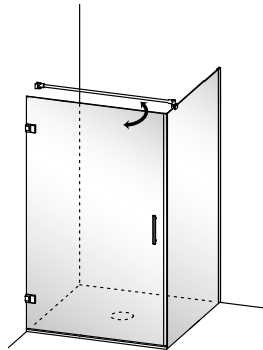
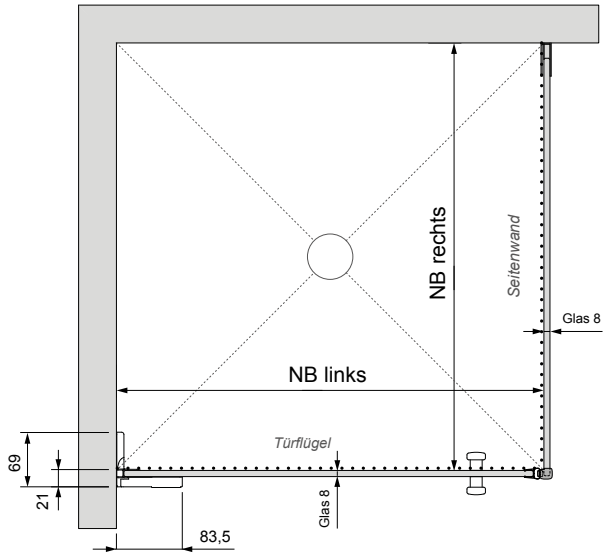
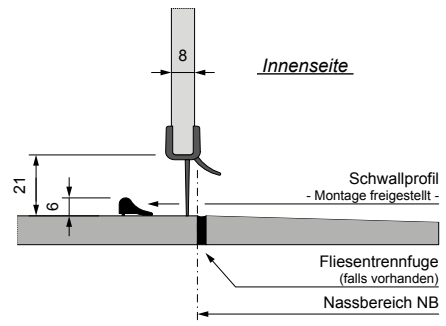

### Seitenwand / Festteil

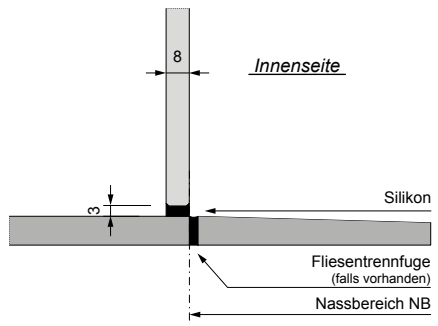

## Modellübersicht

### **Nische**

---

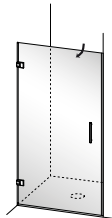

SO 17  
Seite 279

### **Ecke mit Seitenwand**

---



SO 92 mit SO 62  
Seite 280

### **EckEinstieg**

---

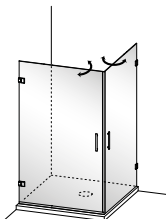

SO 92  
Seite 282

### **Ecke - einzelnstehend**

---

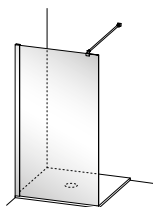

SO 610  
Seite 283

### **Zubehör**

---

Seite 284

Drehtür SO 17	WM Wannenmaß	WE Wanneneinbaumaß	Artikelnummer		Preis Eloxal G71 silber, glanz ET2 glatt, hell Höhe 2000 mm
			links	rechts	

### Drehtür 1-flügelig

- für Nische



Abb. SO 17 L

### Draufsicht Einbausituation

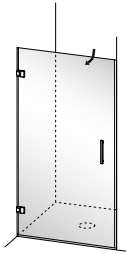
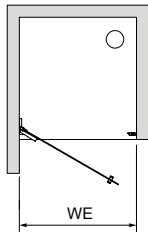

### Standard:

Profile Eloxal G71 silber, hochglanz  
 Beschläge und  
 Abdeckungen C74 chrom, hochglanz  
 Echtglas ET2 glatt, hell - 8 mm  
 Glashöhe 2000 mm

### Türöffnung:

Nach außen

### Türverschluss:

PVC-Magnetdichtung am Glas  
 Alu-Magnetprofil an Wand

Wannenmontage					
	800	790 - 810	SO 17 L - 800	SO 17 R - 800	720,-
	900	890 - 910	SO 17 L - 900	SO 17 R - 900	720,-

### Sondermaße für Serie Ocean nicht lieferbar

#### Farben

- Profile: silber, glanz; Beschläge und Abdeckungen: chrom, hochglanz

**G74**

Standard

#### Echtglasvarianten (ESG)

- glatt, hell

**ET2**

Standard

### Zubehör ab Seite 284

### Bestellbeispiel:

Artikelnummer	Profilfarbe	Glas- variante	Glas- veredelung
<b>SO 92 - 900</b>	<b>G74</b>	<b>ET2</b>	<b>nicht lieferbar</b>

- Preise in EUR, zzgl. MwSt.
- Maßangaben in Millimeter (mm)
- Alle Maßangaben unterliegen einer Toleranz von  $\pm 2$  mm
- Technische Änderungen vorbehalten. Für Irrtümer und Druckfehler übernehmen wir keine Haftung

Drehtür SO 92	WM Wannenmaß	WE Wanneneinbaumaß	Artikelnummer		Preis Eloxal G71 silber, glanz ET2 glatt, hell Höhe 2000 mm
			links	rechts	
<b>Drehtür 1-flüglig</b> • zur Kombination mit Seitenwand SO 62	<b>Wannenmontage</b>				
	800	790	SO 92 L - 800	SO 92 R - 800	700,-
	900	890	SO 92 L - 900	SO 92 R - 900	700,-

**Sondermaße für Serie Ocean nicht lieferbar**

**Farben**

- Profile: silber, glanz; Beschläge und Abdeckungen: chrom, hochglanz

**G74** Standard

**Echtglasvarianten (ESG)**

- glatt, hell

**ET2** Standard

**Zubehör ab Seite 284**



Abb. SO 92 L mit  
SO 62

**Draufsicht Einbausituation**

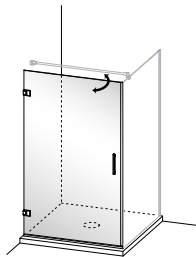
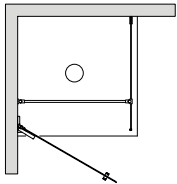

**Standard:**

Profile Eloxal G71 silber, hochglanz  
 Beschläge und  
 Abdeckungen C74 chrom, hochglanz  
 Echtglas ET2 glatt, hell - 8 mm  
 Glashöhe 2000 mm

Türöffnung:  
 Nach außen

Türverschluss:  
 PVC-Magnetdichtung an Tür und  
 Seitenwand

**Bestellbeispiel:**

Artikelnummer	Profilfarbe	Glas- variante	Glas- veredelung
<b>SO 92 L - 900</b>	<b>G74</b>	<b>ET2</b>	<b>nicht lieferbar</b>

- Preise in EUR, zzgl. MwSt.
- Maßangaben in Millimeter (mm)
- Alle Maßangaben unterliegen einer Toleranz von  $\pm 2$  mm
- Technische Änderungen vorbehalten. Für Irrtümer und Druckfehler übernehmen wir keine Haftung

Seitenwand SO 62	WM Wannenmaß	WE Wanneneinbaumaß	Artikelnummer	Preis Eloxal G71 silber, glanz ET2 glatt, hell Höhe 2000 mm
------------------	-----------------	-----------------------	---------------	--

### Seitenwand in Türhöhe

- zur Kombination mit Drehtür SO 92
- links und rechts verwendbar



Abb. SO 92 L mit SO 62



Wannenmontage			
800	780 - 800	SO 62 - 800	590,-
900	880 - 900	SO 62 - 900	590,-

### Sondermaße für Serie Ocean nicht lieferbar

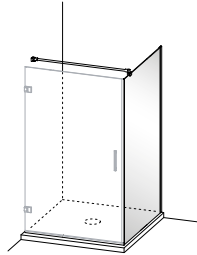
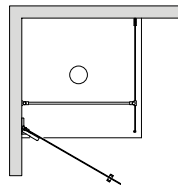
#### Farben

- Profile: silber, glanz; Beschläge und Abdeckungen: chrom, hochglanz

**G74** Standard

#### Echtglasvarianten (ESG)

- glatt, hell

**ET2** Standard

#### Zubehör ab Seite 284

#### Standard:

Profile Eloxal G71 silber, hochglanz  
Beschläge und  
Abdeckungen C74 chrom, hochglanz  
Echtglas ET2 glatt, hell - 8 mm  
Glashöhe 2000 mm

Lieferung mit Querkonsole  
(C74 chrom, hochglanz)

#### Bestellbeispiel:

Artikelnummer	Profilfarbe	Glas- variante	Glas- veredelung
SO 62 - 900	G74	ET2	nicht lieferbar

- Preise in EUR, zzgl. MwSt.
- Maßangaben in Millimeter (mm)
- Alle Maßangaben unterliegen einer Toleranz von  $\pm 2$  mm
- Technische Änderungen vorbehalten. Für Irrtümer und Druckfehler übernehmen wir keine Haftung

# Ocean \_ SO

## EckEinstieg, Höhe 2000 mm

Pendeltür SO 92	WM Wannenmaß	WE Wanneneinbaumaß	Artikelnummer		Preis Eloxal G71 silber, glanz ET2 glatt, hell Höhe 2000 mm
			links	rechts	
<b>Pendeltür 1-flügelig</b> • zur Kombination mit SO 92	<b>Wannenmontage</b>				
	800	790	SO 92 L - 800	SO 92 R - 800	700,-
	900	890	SO 92 L - 900	SO 92 R - 900	700,-

**Sondermaße für Serie Ocean nicht lieferbar**

**Farben**

- Profile: silber, glanz; Beschläge und Abdeckungen: chrom, hochglanz

**G74** Standard

**Echtglasvarianten (ESG)**

- glatt, hell

**ET2** Standard

**Zubehör ab Seite 284**



Abb. SO 92 L mit SO 92 R

Draufsicht Einbausituation

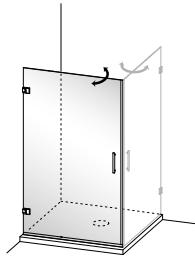
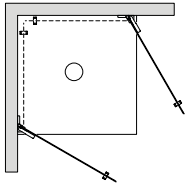

**Standard:**

Profile Eloxal G71 silber, hochglanz  
 Beschläge und Abdeckungen C74 chrom, hochglanz  
 Echtglas ET2 glatt, hell - 8 mm  
 Glashöhe 2000 mm

Türöffnung:  
 Nach innen und außen

Türverschluss:  
 PVC-Magnetdichtung an Tür und Seitenwand

**Bestellbeispiel:**

Artikelnummer	Profifarbe	Glas-variante	Glas-veredelung
<b>SO 92 L - 900</b>	<b>G74</b>	<b>ET2</b>	<b>nicht lieferbar</b>
<b>SO 92 R - 900</b>	<b>G74</b>	<b>ET2</b>	<b>nicht lieferbar</b>

- Preise in EUR, zzgl. MwSt.
- Maßangaben in Millimeter (mm)
- Alle Maßangaben unterliegen einer Toleranz von  $\pm 2$  mm
- Technische Änderungen vorbehalten. Für Irrtümer und Druckfehler übernehmen wir keine Haftung

**FREISTEHENDE  
SO 610 AB 01.01.2025  
LIEFERBAR**

Seitenwand SO 610	WE Wanneneinbaumaß NB Nassbereich	Artikelnummer	Preis Eloxal G71 silber, glanz ET2 glatt, hell Höhe 2000 mm
-------------------	--	---------------	--

**Seitenwand**



Abb. SO 610

**Draufsicht Einbausituation**

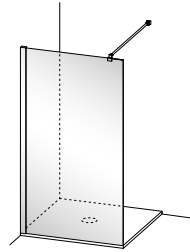
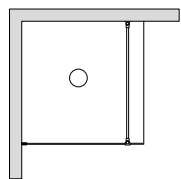

**Standard:**

Profil Eloxal G71 silber, hochglanz  
Beschlüge und Abdeckungen C74 chrom, hochglanz  
Echtglas ET2 glatt, hell - 8 mm  
Glashöhe 2000 mm

Lieferung mit Querkonsole  
(C74 chrom, hochglanz)  
Länge 1200 mm

**Wannenmontage - WE**

1200	1185 - 1200	SO 610 - 1200	620,-
1400	1385 - 1400	SO 610 - 1400	640,-

**Bodenmontage - NB**

1200	1190 - 1205	SO 610 - B 1200	620,-
1400	1390 - 1405	SO 610 - B 1400	640,-

**Sondermaße für Serie Ocean nicht lieferbar**

**Farben**

- Profile: silber, glanz; Beschlüge und Abdeckungen: chrom, hochglanz
- Profile: schwarz, matt; Beschlüge und Abdeckungen: schwarz, matt (nur bei Ausführung Loft)

**G74** Standard  
**C84** Aufpreis Dekor Loft

**Echtglasvarianten (ESG)**

- glatt, hell
- Dekor Loft, mit aufgesetzten Sprossen (nur bei Ausführung Loft)

**ET2** Standard  
**LO1** + 100,-

**Ausführung Loft**

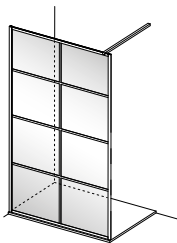

**Zubehör ab Seite 284**





**Bestellbeispiel:**

Artikelnummer	Profilfarbe	Glas-variante	Glas-veredelung
SO 610 - 1200	G74	ET2	nicht lieferbar

- Preise in EUR, zzgl. MwSt.
- Maßangaben in Millimeter (mm)
- Alle Maßangaben unterliegen einer Toleranz von  $\pm 2$  mm
- Technische Änderungen vorbehalten. Für Irrtümer und Druckfehler übernehmen wir keine Haftung

## Zubehör

### Zubehör Ocean Ersatzteile auf Anfrage

Reinigungs- und Pflegemittel		Artikelnummer	Einzelpreis		
	<b>Sanitärreiniger SR 160</b> Für eine effektive und regelmäßige Reinigung von Schmutz und Kalk auf allen RTC-veredelten und unbeschichteten Oberflächen. Inhalt 500 ml. Nicht geeignet für säureempfindliche Oberflächen.	SR 160 VE	74,-		
	<b>Sanitärreiniger plus „NewGeneration“ PR 163</b> Zur funktionserhaltenden Pflege und Reinigung der mit RTC-veredelten Oberflächen. Inhalt 500 ml. Nicht geeignet für säureempfindliche Oberflächen.	1 Verpackungseinheit (6 Flaschen)	PR 163 VE	117,-	
	<b>Kalkreiniger KR 166</b> Kalkreiniger mit überzeugender kalk- und schmutzlösender Reinigungseigenschaft. Zur Reinigung von stark verschmutzten oder verkalkten Oberflächen. Inhalt 500 ml. Nicht geeignet für säureempfindliche Oberflächen.		KR 166 VE	86,-	
	<b>Duschabzieher „Reichel-Cleanline 360“ mit drehbarem Wischerkopf und Faltriff DA 360</b> Hochwertiger Duschwischer aus Composite-Kunststoff. Mit drehbarem Wischerkopf und klappbarem Griff. Wischer lässt sich sowohl eingeklappt wie ausgeklappt verwenden, dadurch sind auch schwer zu erreichende Stellen problemlos von Wasserrückständen zu reinigen. Die Profi-Wischerlippe entfernt Wassertropfen gründlich und streifenfrei. Integrierter Haken zum Anhängen an die Glaskante. Farbe weiß/lichtgrau	1 Stück	DA 360	41,-	
		1 Verpackungseinheit (10 Wischer)	DA 360 VE	373,-	
	<b>Duschabzieher „Design by Stine Berglund“ mit drehbarem Wischerkopf</b> Hochwertiger Duschwischer aus Composite-Kunststoff und mit drehbarem Wischerkopf. Integrierter Haken zum Anhängen an die Glaskante. Die Profi-Wischerlippe entfernt Wassertropfen gründlich und streifenfrei. Farbe weiß/chrom	1 Stück	DA SBW	32,-	
		1 Verpackungseinheit (10 Wischer)	DA SBW VE	290,-	
	<b>Ersatzlippe für Duschabzieher „Reichel Cleanline 360“</b> Profi Wasser-Abziehlippe für Reichel Cleanline 360 und „Design by Stine Berglund“ Duschabzieher. Materialhärte „soft“ für gründliche und streifenfreie Entfernung von Wassertropfen auf allen glatten Oberflächen.	<b>Farbe</b>			
		schwarz	1 Stück	DA ELS	9,-
			1 Verpackungseinheit (10 Ersatzlippen)	DA ELS VE	83,-
		transparent	1 Stück	DA ELTR	9,-
1 Verpackungseinheit (10 Ersatzlippen)	DA ELTR VE		83,-		

Bei Extralieferung von Einzelteilen: Preise zuzüglich Verpackung und Versand.

- Preise in EUR, zzgl. MwSt.
- Maßangaben in Millimeter (mm)
- Alle Maßangaben unterliegen einer Toleranz von  $\pm 2$  mm
- Technische Änderungen vorbehalten. Für Irrtümer und Druckfehler übernehmen wir keine Haftung



## Glasübersicht

Echtglas ESG (Einscheiben-Sicherheitsglas) 6 und 8 mm  
Genormt nach DIN 1248 T12 und EN 12150 + 14428

### Glatt-Glas

**ET 2**  
glatt, hell (Standard)



**KP1**  
Klaris Plus, hell (Sonderglas)



### Dekorgläser

**ES 5**  
Teilsatin, hell (Dekorhöhe: Mittleres Drittel)



**ES 9**  
Satin Verlauf, hell (Dekor: Mittig nach oben und unten regressiv auslaufend)



**ES 8**  
Satin, hell

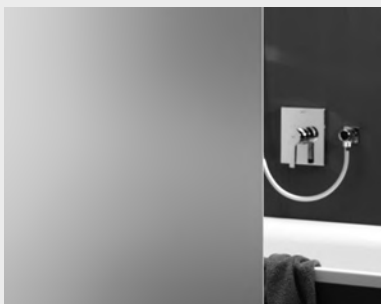

**EM 6**  
Dekor „Marmoria“ außen, mattweiß (max. Größe je Scheibe 1600 x 2100 mm)



**EE 7**  
Dekor „Elements“ außen, mattweiß (max. Größe je Scheibe 1600 x 2400 mm)



## Strukturgläser

**CT 4**  
Chinchilla, hell



**CW 9**  
Carré, hell





## Allgemeine Verkaufs- und Lieferungsbedingungen

### I. Allgemeines:

1. Aufträge werden hinsichtlich Art und Umfang der Lieferung erst durch unsere Auftragsbestätigung verbindlich. Änderungen und Ergänzungen bedürfen der Schriftform.
2. Diese Bedingungen gelten bei ständigen Geschäftsbeziehungen auch für künftige Geschäfte, bei denen nicht ausdrücklich auf sie Bezug genommen wird, wenn sie bei einem früheren Auftrag von den Partnern vereinbart wurden. Sollten anders lautende Bestimmungen des Bestellers oder des Lieferers an die Stelle dieser Verkaufs- und Lieferungsbedingungen treten, müssen sie von den Partnern ausdrücklich schriftlich vereinbart werden.
3. Sollten Bestimmungen unwirksam sein oder werden, so werden die übrigen Bedingungen hiervon nicht berührt.
4. Einkaufsbedingungen des Bestellers verpflichten uns nur, wenn sie von uns ausdrücklich schriftlich anerkannt werden.
5. Das Rechtsverhältnis der Partner unterliegt ausschließlich deutschem Recht unter Abschluss der Gesetze über den internationalen Kauf beweglicher Sachen, auch wenn der Besteller seinen Firmensitz im Ausland hat.
6. Erfüllungsort für Lieferung und Zahlung ist der Sitz der Fa. Reichel KG.

### II. Lieferungs- und Abnahmepflichten:

1. Die Lieferfristen gelten für den Zeitpunkt der Lieferung ab Werk oder Vertriebslager und werden nach bestem Ermessen nach Kalenderwochen, jedoch ohne Verbindlichkeit angegeben. Wird eine Lieferzeit verbindlich schriftlich bestätigt zugesagt, so beginnen die Lieferfristen nach Eingang aller für die Ausführung des Auftrages erforderlichen Unterlagen. Die Auftragsbestätigung muss eindeutige Verbindlichkeit ausdrücken. Mit Meldung der Versandbereitschaft gilt die Lieferfrist eingehalten, wenn die Versendung ohne unser Verschulden nicht möglich ist.
2. Wird unsere Leistung ohne unser Verschulden unmöglich oder übermäßig erschwert, so sind wir für die Dauer der Behinderung und ihrer Nachwirkungen von der Leistung frei. Dies gilt insbesondere in allen Fällen höherer Gewalt, von Krieg, Arbeitskämpfen, Transportschwierigkeiten oder Nichtbelieferung durch unsere Vorlieferanten. Behinderungen dieser Art haben wir nicht zu vertreten. Ist solchenfalls einem Vertragsteil das Festhalten am Vertrag nicht zumutbar, kann er vom Vertrag zurücktreten.
3. Wird eine vereinbarte Lieferfrist durch uns nicht eingehalten, so ist unter Ausschluss weiterer Ansprüche der Besteller nach Ablauf einer angemessenen Nachfrist berechtigt, Schadenersatz zu fordern oder vom Vertrag zurückzutreten, wenn er beim Setzen der Nachfrist auf die Ablehnung der Leistung hingewiesen hat. Der Schadenersatz beträgt für jede volle Woche der Verspätung 1/2% insgesamt höchstens 5% vom Wert desjenigen Teils der Lieferung, das nicht vertragsgemäß erfolgt ist. Schadenersatzansprüche, die nicht auf Vorsatz oder grober Fahrlässigkeit unsererseits beruhen, sind ausgeschlossen.
4. Zu Teillieferungen sind wir berechtigt, jede Teillieferung gilt als selbstständige Lieferung.
5. Versandfertig gemeldete Ware muss unverzüglich abgerufen werden, andernfalls sind wir befugt, sie nach bestem Ermessen auf Kosten und Gefahr des Bestellers zu lagern und als geliefert zu berechnen.
6. Fehlerhaft in Auftrag gegebene Sondergrößen und Sonderausführungen hat der Auftraggeber oder Besteller abzunehmen, eine Rückgabe dieser Teile ist ausgeschlossen.
7. Jedes unbeschädigte Normteil (Normgröße und -ausführung) kann mit unserer Zustimmung gegen eine Aufwendungs pauschale von 77,- € zurückgenommen werden. Die Aufwendungs pauschale ist höher oder niedriger anzusetzen, wenn wir einen höheren oder der Besteller einen geringeren Aufwand nachweist.

### III. Preise, Zahlungsbedingungen:

1. Die Preise gelten ab Werk einschließlich Verpackung der Einzelteile zuzüglich Mehrwertsteuer in jeweils gesetzlicher Höhe. Sie sind errechnet unter Zugrundelegung der zum Zeitpunkt der Auftragsbestätigung gültigen Materialpreise, Löhne, öffentlichen Abgaben und anderer Nebenkosten. Preisänderungen sind zulässig, wenn zwischen Vertragsabschluss und vereinbartem Liefertermin mehr als 2 Monate liegen. Sonderverpackungen werden nach Aufwand berechnet.
2. Zahlungen sind unabhängig vom Eingang der Ware innerhalb von 30 Tagen ab Rechnungsdatum ohne Abzug zu leisten, bei Zahlungen innerhalb von 10 Tagen nach Rechnungsausgang mit 2% Skonto. Wir behalten uns vor, gegebenenfalls Vorauszahlungen, Anzahlungen oder Abschlusszahlungen zu beanspruchen. Sämtliche Zahlungen sind in Euro zu leisten.
3. Wechsel werden nur nach vorheriger schriftlicher Vereinbarung angenommen. Schecks und rediskontfähige Wechsel werden nur erfüllungshalber angenommen; sämtliche damit verbundenen Kosten gehen zu Lasten des Bestellers.
4. Bei Überschreitung der Zahlungstermine werden Zinsen in Höhe von 5% über dem jeweiligen Basiszinssatz berechnet, sofern wir nicht höhere Sollzinsen nachweisen. Ab der zweiten Mahnung werden pro Mahnschreiben 2,50 € berechnet.
5. Aufrechnungen und Geltendmachung eines Zurückbehaltungsrechtes durch den Besteller ist nur mit einer unbestrittenen oder rechtskräftig festgestellten Forderung möglich.
6. Nichteinhaltung von Zahlungsbedingungen oder Umstände, welche ernste Zweifel an der Kreditwürdigkeit des Bestellers begründen, haben die sofortige Fälligkeit unserer Forderungen zur Folge. Darüber hinaus sind wir berechtigt, für noch offenstehende Lieferungen Vorauszahlung zu verlangen, sowie nach angemessener Nachfrist vom Vertrag zurückzutreten oder Schadenersatz wegen Nichterfüllung zu verlangen. Ferner dem Besteller die Weiterveräußerung der Ware zu untersagen und noch nicht bezahlte Ware auf Kosten des Bestellers zurückzuholen.

### IV. Versand, Gefahrenübergang:

1. Wir bestimmen den Spediteur oder Frachtführer, Beförderungs-, Schutz- und Versandmittel; Versandweg und -art werden von uns nach bestem Ermessen ausgewählt.
2. Die Gefahr geht auch bei frachtfreier Lieferung mit dem Verlassen des Lieferwerkes auf den Besteller über. Bei vom Besteller zu vertretenden Verzögerungen der Absendung geht die Gefahr bereits mit der Mitteilung der Versandbereitschaft über.

3. Auf schriftliches Verlangen des Bestellers wird die Ware auf seine Kosten gegen Lager-, Bruch-, Transport- und Feuerschäden versichert.
4. Bei frachtfreier Lieferung ist das Transportmittel sofort vom Besteller zu entladen. Wartezeiten gehen zu Lasten des Bestellers.
5. Verzögert sich die Auslieferung aus Gründen, die wir nicht zu vertreten haben, sind wir berechtigt, uns entstehende Mehrkosten dem Besteller in Rechnung zu stellen, es sei denn, es liegt ein Fall höherer Gewalt auf Seiten des Bestellers vor.
6. Bei Lieferung frei Baustelle versteht sich der vereinbarte Preis stets frei Lkw an befahrbarer Straße ebenerdig angefahren. Das Abladen einschließlich Transport zur Verwendungs- oder Lagerstelle obliegt dem Besteller, der im Verzugsfall insoweit Kosten und Gefahr des Abladens, des Staplers, des Einlagerns oder des Rücktransportes zu tragen hat.
7. Transportschäden werden nur anerkannt, wenn wir ersatzpflichtig sind und der Besteller, oder der für ihn bei der Entgegennahme der Ware Auftretende, auf dem Lieferbeleg sofort die erkennbaren Schäden festhält. Ergänzend verweisen wir auf § 60 der Allgemeinen Deutschen Spediteurbedingungen.

### V. Gewährleistung:

1. Beanstandungen werden nur bei unverzüglicher schriftlicher Mitteilung, spätestens jedoch innerhalb von sieben Tagen nach Empfang der Ware, berücksichtigt, es sei denn, dass der Mangel auch bei sorgfältiger Untersuchung nicht erkannt werden konnte. Wenn sich die Beanstandung als begründet erweist, so werden wir kostenlos an ursprüngliche Empfangsstation Ersatz liefern. Die fehlerhaften Stücke sind vor der Ersatzlieferung zurückzugeben. Ersetzt wird nicht die Sachgesamtheit, sondern nur das beschädigte Einzelteil.
2. Kommen wir diesen Verpflichtungen nicht innerhalb angemessener Frist nach, ist der Besteller berechtigt Minderung, Wandlung oder Rücktritt vom Vertrag zu erklären. Weitergehende Ansprüche sind, soweit nicht Vorsatz oder grobe Fahrlässigkeit vorliegen, ausgeschlossen.
3. Unsachgemäße Bearbeitung und Behandlung haben den Verlust aller Gewährleistungsansprüche zur Folge. Nur zur Abwehr unverhältnismäßig großer Schäden oder bei Verzug der Mängelbeseitigung durch den Lieferer ist der Besteller berechtigt, nach vorheriger schriftlicher Zustimmung des Lieferers nachzubessern und dafür Ersatz der angemessenen Kosten zu verlangen.
4. Schadenersatzansprüche aus Delikt sind ausgeschlossen, es sei denn, der Schaden wurde vorsätzlich oder durch grobe Fahrlässigkeit verursacht. Dies gilt auch bei Handlungen unserer Verrichtungs- und Erfüllungsgehilfen.

### VI. Eigentumsvorbehalt:

1. Wir behalten uns das Eigentum an den Liefergegenständen bis zur Zahlung vor.
2. Bei vertragswidrigem Verhalten des Bestellers, insbesondere bei Zahlungsverzug, sind wir zur Rücknahme nach Mahnung berechtigt und der Besteller zur Herausgabe verpflichtet.
3. Die Geltendmachung des Eigentumsvorbehaltes sowie die Pfändung der Liefergegenstände durch uns gelten nicht als Rücktritt vom Vertrag, sofern nicht die Bestimmungen des Verbraucherkreditgesetzes Anwendung finden oder dies ausdrücklich uns schriftlich erklärt wird.
4. Bei Verwendung gegenüber Kaufleuten, einer juristischen Person öffentlichen Rechts oder einem öffentlich-rechtlichen Sondervermögen gilt darüber hinaus folgendes:
4. Der Besteller ist berechtigt, die Liefergegenstände im ordentlichen Geschäftsgang weiter zu verkaufen; er tritt uns jedoch bereits jetzt alle Forderungen in Höhe des zwischen uns und dem Besteller vereinbarten Kaufpreises (einschließlich Mehrwertsteuer) ab, die dem Besteller aus der Weiterveräußerung erwachsen, und zwar unabhängig davon, ob die Liefergegenstände ohne oder nach Bearbeitung weiterverkauft werden. Zur Einziehung dieser Forderungen ist der Besteller nach deren Abtretung ermächtigt. Unsere Befugnis, die Forderungen selbst einzuziehen, bleibt davon unberührt; jedoch verpflichten wir uns, die Forderungen nicht einzuziehen, solange der Besteller seinen Zahlungsverpflichtungen ordnungsgemäß nachkommt und nicht im Zahlungsverzug ist. Ist dies jedoch der Fall, können wir verlangen, dass der Besteller die abgetretenen Forderungen und deren Schuldner bekannt gibt, alle zum Einzug erforderlichen Angaben macht, die dazugehörigen Unterlagen aushändigt und den Schuldner (Dritten) die Abtretung mitteilt.
5. Die Verarbeitung oder Umbildung der Waren durch den Besteller wird stets für uns vorgenommen. Werden die Liefergegenstände mit anderen, uns nicht gehörenden Gegenständen verarbeitet, so erwerben wir das Miteigentum an der neuen Sache im Verhältnis des Wertes der Liefergegenstände zu den anderen verarbeiteten Gegenständen zur Zeit der Verarbeitung.
6. Werden die Liefergegenstände mit anderen, uns nicht gehörenden Gegenständen untrennbar vermischt, so erwerben wir das Miteigentum an der neuen Sache im Verhältnis des Wertes der Liefergegenstände zu den anderen vermischten Gegenständen. Der Besteller verwahrt das Miteigentum für uns.
7. Der Besteller darf die Liefergegenstände weder verpfänden, noch zur Sicherung übereignen. Bei Pfändung sowie Beschlagnahme oder sonstigen Verfügungen durch Dritte, hat der Besteller uns unverzüglich davon zu benachrichtigen und uns alle Auskünfte und Unterlagen zur Verfügung zu stellen, die zur Wahrung unserer Rechte erforderlich sind. Vollstreckungsbeamte bzw. ein Dritter ist auf unser Eigentum hinzuweisen.
8. Wir verpflichten uns, die uns zustehenden Sicherheiten insoweit auf Verlangen des Bestellers freizugeben, als der Wert der zu sichernden Forderungen, soweit diese noch nicht beglichen sind, um mehr als 10% übersteigt.

### VII. Gerichtsstand:

Gerichtsstand für alle Streitigkeiten im Zusammenhang mit diesem Vertrag ist der Sitz der Fa. Reichel KG. Jede Vertragspartei ist auch berechtigt, die andere an dem für diesen allgemein geltenden Gerichtsstand zu verklagen.

Juli 2024

Reichel KG



**Reichel KG**

Kreuzstraße 19  
D - 35232 Dautphetal

**Telefon:** +49 6468 916 - 0  
**Telefax:** +49 6468 916 - 160  
**E-Mail:** [info@reichelkg.de](mailto:info@reichelkg.de)  
**Internet:** [www.reichelkg.de](http://www.reichelkg.de)