

**FRASCO**



# FRASCO

Preisliste 2025/2026, gültig ab 01.06.2025. Alle Preise pro Stück in Euro, ohne MwSt. Mit Herausgabe dieser Preisliste sind alle früheren Preismitteilungen ungültig. Preis- und technische Änderungen vorbehalten. Bitte beachten Sie unsere Allgemeinen Geschäfts-, Lieferungs- und Zahlungsbedingungen. Price-list 2025/2026, valid from 01.06.2025. The prices are to be understood per piece in Euro. This price-list cancels all previous price information. The right of amendment of prices and technical modifications is reserved. Please pay attention to the terms of trade.

<b>04</b>	<b>The Face</b>
<b>14</b>	<b>Waschtische</b> Wash stands
14	Mineralwerkstoff Mineral material
24	Mineralguss Mineral cast
26	Gäste-WC Guest-WC
<b>28</b>	<b>Armaturen</b> Basin mixer
<b>30</b>	<b>Badmöbel</b> Bathroom furniture
<b>32</b>	<b>Spiegelschränke</b> Mirror cabinets
34	Centric
38	Centric Deep
<b>44</b>	<b>Lichtspiegel</b> Illuminated mirrors
46	Avela Pro
48	Highway Pro
50	Aledo Pro
51	Tiber Pro
52	Tira
53	Luma
54	Visum Pro
55	Deep Pro
56	Solena
57	Vea
<b>58</b>	<b>CENTRIC FREE - Produkte für barrierefreie Bäder</b> CENTRIC FREE - Products for barrier-free bathrooms
<b>62</b>	<b>Kosmetikspiegel</b> Cosmetic mirrors
<b>70</b>	<b>Accessoires</b> Accessories
<b>72</b>	<b>AGB</b>

# The Face

**Hochwertiger matt-weißer Mineralwerkstoff-Waschtisch (Varicor) mit passendem Waschtischunterschrank in weiß- oder schwarz-matt sowie 1 oder 2 Auszügen. Alle Auszüge ab 800 mm Breite sind mit einer zusätzlichen Innenschublade ausgestattet. Die Regelung von Wassermenge- und -temperatur erfolgt über einen Dreh-Kipp-Hebel vorne auf dem Waschtisch. In die Spiegelfläche integrierter Wasserlauf - Hebel und Auslauf gibt es wahlweise in chrom oder schwarz. Rundum beleuchteter LED-Lichtspiegel mit drei in die Spiegelfläche integrierten Sensortastern (Ein/Aus, stufenlose Steuerung von Lichtstärke und Lichtfarbe durch halten und Einstellen der Maximal- und Minimalwerte durch tippen). Lieferzeit ca. 6 Wochen.**

Mineral material washbasin in white with washstand base unit and 1 or 2 drawers in matt white or matt black, drawers from 800 mm with insert drawer. Volume and temperature control via rotary tilt lever (optionally in chrome or black) on the front of the washbasin, water spout integrated in the mirror surface, optionally in chrome or black. All-round illuminated LED light mirror with three sensor buttons integrated in the mirror (on/off, infinitely variable control of light intensity and light colour by holding and setting of maximum and minimum values by tapping). Delivery time approx. 6 weeks.





# The Face



Mit praktischer Innenschublade. With practical inner drawer



**Die hochwertige Materialauswahl ist bei The Face ebenso selbstverständlich wie die intuitive Funktionalität. Der LED-Lichtspiegel sprengt als Mittelpunkt alle Dimensionen und übernimmt damit die Hauptrolle für ein außergewöhnliches Bad-Design.**

At The Face, the high-quality choice of materials is just as intuitive functionality. The LED-illuminated mirror is the centre of attention in every aspect, taking on the leading role in an outstanding bathroom design.



Lichtsteuerung in der Spiegelfläche. Light control in the mirror surface.

# The Face





9

# The Face



Griffloser Auszug mit Tip-on-Technik. Handleless drawer with tip-on technology.



Dreh-Kipp-Hebel zur Steuerung von Wassermenge und -temperatur.  
Tilt-and-turn level for water quantity and temperature setting.

**The Face 1770** 1770 × 1933 × 521 mm  
1008 × 440 × 521 mm, **Unterschrank** Washstand base

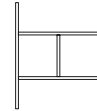
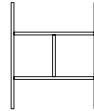
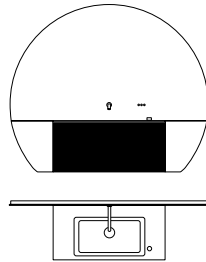
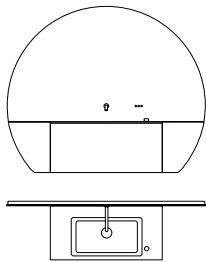

**Unterschrank weiß matt  
Auslauf/Bedienhebel chrom**

Washstand base unit white  
Fitting/lever chrome

**weiß/chrom**  
white/chrome

8280 139 60  
6.199,00 €

**Unterschrank schwarz matt  
Auslauf/Bedienhebel chrom**

Washstand base unit black  
Fitting/lever chrome

**schwarz/chrom**  
black/chrome

8280 133 60  
6.199,00 €

**Ordnungssystem Organizer**

**Schublade** Drawe  
300 × 106 × 373 mm

**Nussbaum**  
walnut

8280 510 02  
89,00 €

**Innenschublade** inner drawer  
333 × 86 × 300 mm

**Nussbaum**  
walnut

8280 510 20  
89,00 €

**Unterschrank weiß matt  
Auslauf/Bedienhebel schwarz**

Washstand base unit white  
Fitting/lever black

**weiß/schwarz**  
white/black

8280 139 61  
6.199,00 €

**Unterschrank schwarz matt  
Auslauf/Bedienhebel schwarz**

Washstand base unit black  
Fitting/lever black

**schwarz/schwarz**  
black/black

8280 133 61  
6.199,00 €

**The Face 1783** 1783 × 1933 × 521 mm  
1408 × 440 × 521 mm, **Unterschrank / Washstand base**

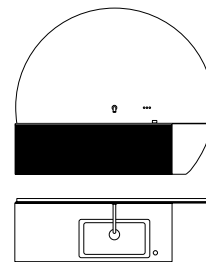
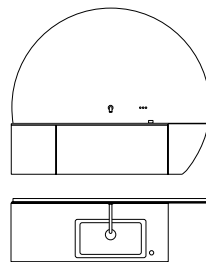
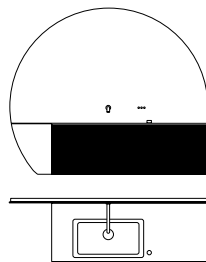
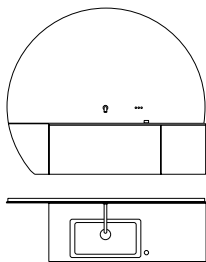

**Unterschrank weiß matt  
Auslauf/Bedienhebel chrom**

Washstand base unit white  
Fitting/lever chrome

**weiß/chrom**  
white/chrome

8280 139 68  
6.799,00 €

**Unterschrank schwarz matt  
Auslauf/Bedienhebel chrom**

Washstand base unit black  
Fitting/lever chrome

**schwarz/chrom**  
black/chrome

8280 133 68  
6.799,00 €

**Unterschrank weiß matt  
Auslauf/Bedienhebel chrom**

Washstand base unit white  
Fitting/lever chrome

**weiß/chrom**  
white/chrome

8280 139 64  
6.799,00 €

**Unterschrank schwarz matt  
Auslauf/Bedienhebel chrom**

Washstand base unit black  
Fitting/lever chrome

**schwarz/chrom**  
black/chrome

8280 133 64  
6.799,00 €

**Unterschrank weiß matt  
Auslauf/Bedienhebel schwarz**

Washstand base unit white  
Fitting/lever black

**weiß/schwarz**  
white/black

8280 139 69  
6.799,00 €

**Unterschrank schwarz matt  
Auslauf/Bedienhebel schwarz**

Washstand base unit black  
Fitting/lever black

**schwarz/schwarz**  
black/black

8280 133 69  
6.799,00 €

**Unterschrank weiß matt  
Auslauf/Bedienhebel schwarz**

Washstand base unit white  
Fitting/lever black

**weiß/schwarz**  
white/black

8280 139 65  
6.799,00 €

**Unterschrank schwarz matt  
Auslauf/Bedienhebel schwarz**

Washstand base unit black  
Fitting/lever black

**schwarz/schwarz**  
black/black

8280 133 65  
6.799,00 €

**The Face 2083** 2083 × 1933 × 521 mm  
1608 × 440 × 521 mm, **Unterschrank mit Innenschublade** Washstand base with insert drawer

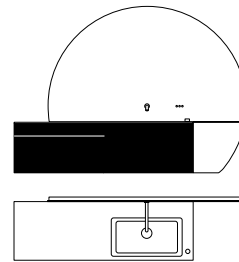
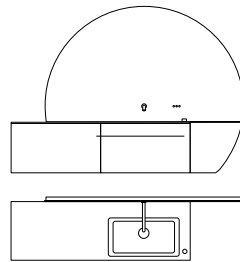
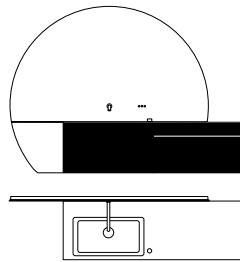
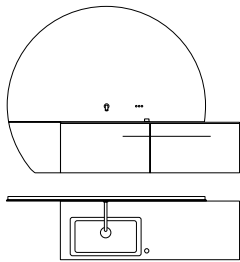

**Unterschrank weiß matt  
Auslauf/Bedienhebel chrom**

Washstand base unit white  
Fitting/lever chrome

**weiß/chrom**  
white/chrome

8280 139 66  
6.699,00 €

**Unterschrank schwarz matt  
Auslauf/Bedienhebel chrom**

Washstand base unit black  
Fitting/lever chrome

**schwarz/chrom**  
black/chrome

8280 133 66  
6.699,00 €

**Unterschrank weiß matt  
Auslauf/Bedienhebel chrom**

Washstand base unit white  
Fitting/lever chrome

**weiß/chrom**  
white/chrome

8280 139 62  
6.699,00 €

**Unterschrank schwarz matt  
Auslauf/Bedienhebel chrom**

Washstand base unit black  
Fitting/lever chrome

**schwarz/chrom**  
black/chrome

8280 133 62  
6.699,00 €

**Unterschrank weiß matt  
Auslauf/Bedienhebel schwarz**

Washstand base unit white  
Fitting/lever black

**weiß/schwarz**  
white/black

8280 139 67  
6.999,00 €

**Unterschrank schwarz matt  
Auslauf/Bedienhebel schwarz**

Washstand base unit black  
Fitting/lever black

**schwarz/schwarz**  
black/black

8280 133 67  
6.999,00 €

**Unterschrank weiß matt  
Auslauf/Bedienhebel schwarz**

Washstand base unit white  
Fitting/lever black

**weiß/schwarz**  
white/black

8280 139 63  
6.999,00 €

**Unterschrank schwarz matt  
Auslauf/Bedienhebel schwarz**

Washstand base unit black  
Fitting/lever black

**schwarz/schwarz**  
black/black

8280 133 63  
6.999,00 €

**The Face 2496** 2496 × 2148 × 521 mm  
1995 × 440 × 521 mm, **Unterschrank mit Innenschublade** Washstand base with insert drawer

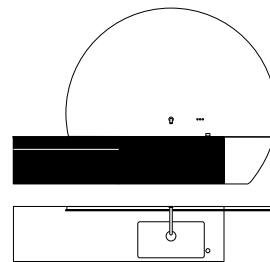
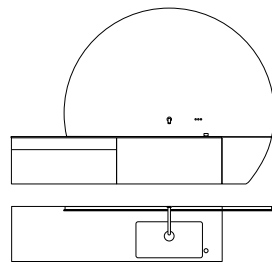
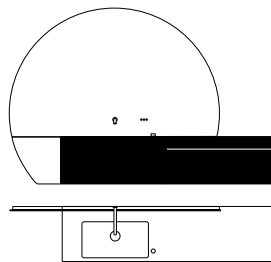
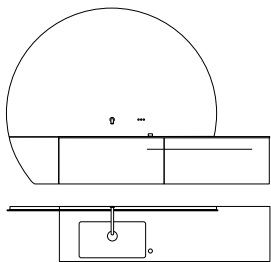

**Unterschrank weiß matt  
Auslauf/Bedienhebel chrom**

Washstand base unit white  
Fitting/lever chrome

**weiß/chrom**  
white/chrome

8280 139 20  
7.199,00 €

**Unterschrank schwarz matt  
Auslauf/Bedienhebel chrom**

Washstand base unit black  
Fitting/lever chrome

**schwarz/chrom**  
black/chrome

8280 133 20  
7.199,00 €

**Unterschrank weiß matt  
Auslauf/Bedienhebel chrom**

Washstand base unit white  
Fitting/lever chrome

**weiß/chrom**  
white/chrome

8280 139 30  
7.199,00 €

**Unterschrank schwarz matt  
Auslauf/Bedienhebel chrom**

Washstand base unit black  
Fitting/lever chrome

**schwarz/chrom**  
black/chrome

8280 133 30  
7.199,00 €

**Unterschrank weiß matt  
Auslauf/Bedienhebel schwarz**

Washstand base unit white  
Fitting/lever black

**weiß/schwarz**  
white/black

8280 139 40  
7.199,00 €

**Unterschrank schwarz matt  
Auslauf/Bedienhebel schwarz**

Washstand base unit black  
Fitting/lever black

**schwarz/schwarz**  
black/black

8280 133 40  
7.199,00 €

**Unterschrank weiß matt  
Auslauf/Bedienhebel schwarz**

Washstand base unit white  
Fitting/lever black

**weiß/schwarz**  
white/black

8280 139 50  
7.199,00 €

**Unterschrank schwarz matt  
Auslauf/Bedienhebel schwarz**

Washstand base unit black  
Fitting/lever black

**schwarz/schwarz**  
black/black

8280 133 50  
7.199,00 €



Großzügiger Auszug mit Ordnungssystem. Spacious pull-out with organizer.

Die praktische Innenschublade (ab 800 mm)  
The practical inner drawer (from 800 mm)









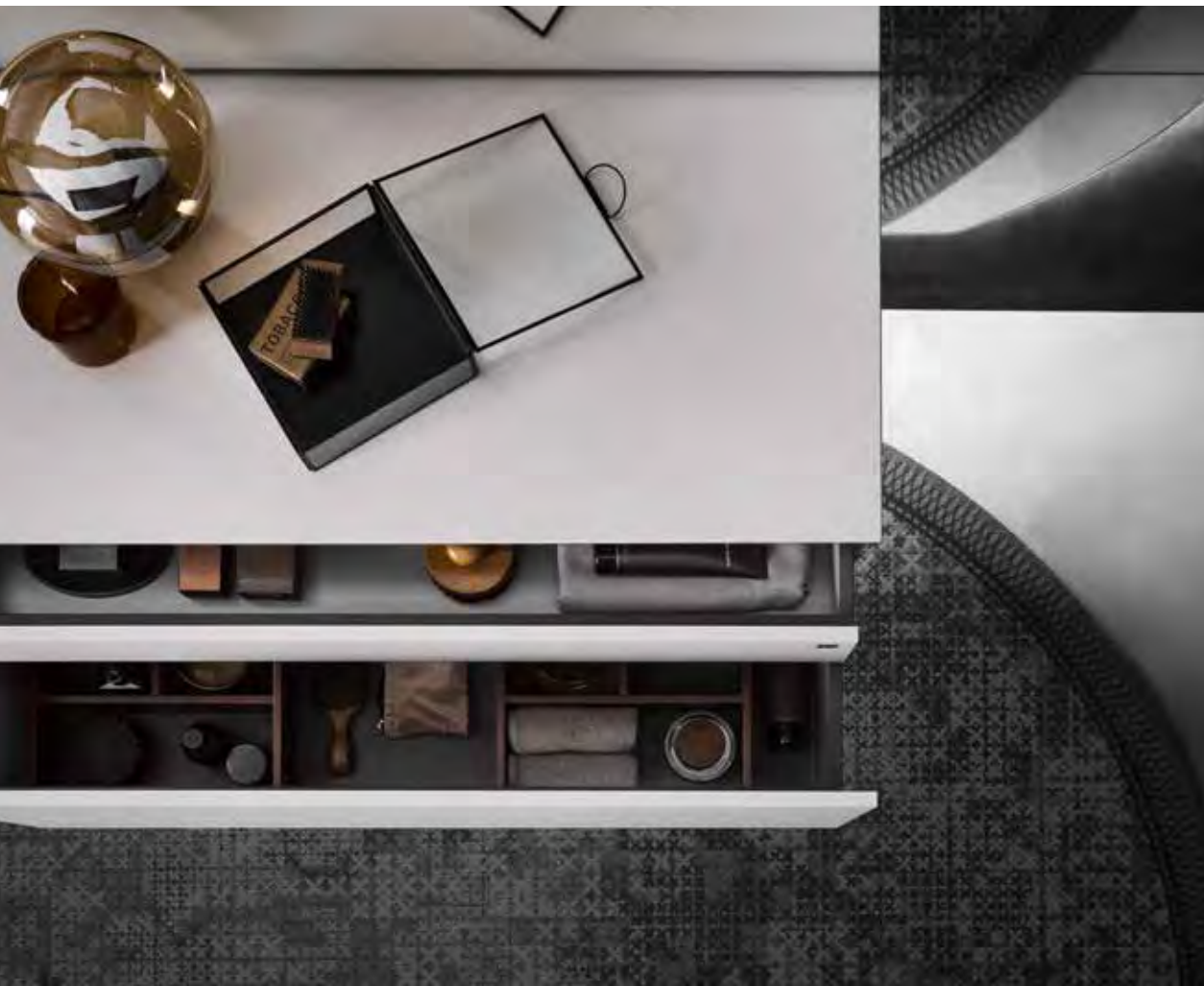



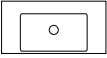
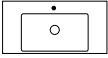
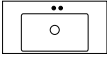

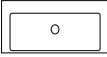
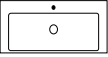
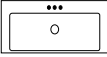
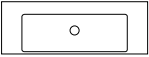
## CENTRIC. Waschtische aus Mineralwerkstoff

### CENTRIC. Mineral material washbasins

**Matt-weiße Mineralwerkstoff-Waschtische by Varicor® in sieben unterschiedlichen Breiten mit Becken in zwei Größen mit oder ohne Hahnlochbohrungen und einem mittigen, runden Ablauf. Ohne Überlauf. Passend zu den Waschtischunterschrank aus matt weißen oder matt schwarzen MDF-Lackplatten und großzügigen Auszügen mit Push-to-open Technik in unterschiedlichsten Kombinationen und Breiten von 800 bis 2.000 mm. Ausgewählte Ausführungen mit zusätzlicher Innenschublade. Optional ist ein Ordnungssystem in Nussbaum-Optik erhältlich. Lieferzeit ca. 6 Wochen.**

Matt white mineral material washbasins by Varicor® in seven different widths with basins in two sizes with or without tap holes and a central, round drain. Without overflow. Matching vanity units in matt white or matt black lacquered MDF and generous drawers with push-to-open technology in a wide variety of combinations and widths from 800 to 2,000 mm. Selected versions with additional internal drawer. A walnut-look drawer insert is available as an option. Delivery time approx. 6 weeks.

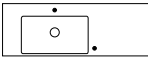
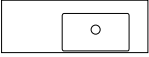

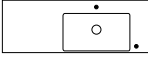
<b>800</b>	811 × 135 × 522 mm 634 × 100 × 343 mm	Waschtisch / Washstand Becken / Basin					
<b>ohne Hahnloch</b> without tap hole	<b>mit 1 Hahnloch</b> with 1 tap hole	<b>mit 2 Hahnlöchern</b> with 2 tap holes	<b>mit 3 Hahnlöchern</b> with 3 tap holes				
8280 171 01 1.355,00 €	8280 171 02 1.355,00 €	8280 171 03 1.355,00 €	8280 171 04 1.355,00 €				
<b>1.000</b>	1.011 × 135 × 522 mm 634 × 100 × 343 mm	Waschtisch / Washstand Becken / Basin					
<b>ohne Hahnloch</b> without tap hole	<b>mit 1 Hahnloch</b> with 1 tap hole	<b>mit 2 Hahnlöchern</b> with 2 tap holes	<b>mit 3 Hahnlöchern</b> with 3 tap holes				
8280 171 05 1.411,00 €	8280 171 06 1.411,00 €	8280 171 07 1.411,00 €	8280 171 08 1.411,00 €				
<b>1.200</b>	1.211 × 135 × 522 mm 634 × 100 × 343 mm	Waschtisch / Washstand Becken / Basin					
<b>ohne Hahnloch</b> without tap hole	<b>mit 1 Hahnloch</b> with 1 tap hole	<b>mit 2 Hahnlöchern</b> with 2 tap holes	<b>mit 3 Hahnlöchern</b> with 3 tap holes				
8281 171 01 1.468,00 €	8281 171 02 1.468,00 €	8281 171 03 1.468,00 €	8281 171 04 1.468,00 €				
<b>1.400</b>	1.411 × 135 × 522 mm 1.034 × 100 × 343 mm	Waschtisch / Washstand Becken / Basin					
<b>ohne Hahnloch</b> without tap hole	<b>mit 1 Hahnloch</b> with 1 tap hole	<b>mit 2 Hahnlöchern</b> with 2 tap holes	<b>mit 3 Hahnlöchern</b> with 3 tap holes				
8281 171 05 1.637,00 €	8281 171 06 1.637,00 €	8281 171 07 1.637,00 €	8281 171 08 1.637,00 €				
<b>1.400</b>	1.411 × 135 × 522 mm 634 × 100 × 343 mm	Waschtisch / Washstand Becken links / Basin left					
<b>ohne Hahnloch</b> without tap hole	<b>mit 1 Hahnloch</b> with 1 tap hole	<b>mit 2 Hahnlöchern</b> with 2 tap holes	<b>mit 3 Hahnlöchern</b> with 3 tap holes	<b>1 Hahnloch, Griff vorn</b> 1 tap hole, Grip in front			
8280 171 09 1.637,00 €	8280 171 10 1.637,00 €	8280 171 11 1.637,00 €	8280 171 12 1.637,00 €	8280 171 13 1.637,00 €			
<b>1.400</b>	1.411 × 135 × 522 mm 634 × 100 × 343 mm	Waschtisch / Washstand Becken rechts / Basin right					
<b>ohne Hahnloch</b> without tap hole	<b>mit 1 Hahnloch</b> with 1 tap hole	<b>mit 2 Hahnlöchern</b> with 2 tap holes	<b>mit 3 Hahnlöchern</b> with 3 tap holes	<b>1 Hahnloch, Griff vorn</b> 1 tap hole, Grip in front			
8280 171 14 1.637,00 €	8280 171 15 1.637,00 €	8280 171 16 1.637,00 €	8280 171 17 1.637,00 €	8280 171 18 1.637,00 €			

800

808 × 440 × 521 mm



**weiß-matt**  
white matt

**schwarz-matt**  
black-matt

8280 139 07  
1.016,00 €

8280 133 07  
1.016,00 €

1.000

1.008 × 440 × 521 mm



**weiß-matt**  
white matt

**schwarz-matt**  
black-matt

8280 139 08  
1.072,00 €

8280 133 08  
1.072,00 €

1.200

1.208 × 440 × 521 mm



**weiß-matt**  
white matt

**schwarz-matt**  
black-matt

8280 139 09  
1.129,00 €

8280 133 09  
1.129,00 €

1.400

1.408 × 440 × 521 mm



**weiß-matt**  
white matt

**schwarz-matt**  
black-matt

8280 139 10  
1.355,00 €

8280 133 10  
1.355,00 €

1.400

1.408 × 440 × 521 mm



**weiß-matt**  
white matt

**schwarz-matt**  
black-matt

8280 139 11  
1.468,00 €

8280 133 11  
1.468,00 €

1.400

400 + 1.000 × 440 × 521 mm



**weiß-matt**  
white matt

**schwarz-matt**  
black-matt

8280 139 12  
1.468,00 €

8280 133 12  
1.468,00 €



**Ordnungssystem Organizer**

**Schublade Drawer**  
300 × 106 × 373 mm

**Nussbaum**  
walnut

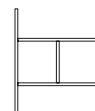

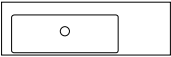

8280 510 02  
89,00 €







<b>1.600</b>	1.603 × 135 × 522 mm 1.034 × 100 × 343 mm	Waschtisch / Washstand Becken links / Basin left			
					
<b>ohne Hahnloch</b> without tap hole	<b>mit 1 Hahnloch</b> with 1 tap hole	<b>mit 2 Hahnlöchern</b> with 2 tap holes	<b>mit 3 Hahnlöchern</b> with 3 tap holes	<b>1 Hahnloch, Griff vorn</b> 1 tap hole, Grip in front	
8281 171 09 1.807,00 €	8281 171 10 1.807,00 €	8281 171 11 1.807,00 €	8281 171 12 1.807,00 €	8281 171 13 1.807,00 €	

<b>1.600</b>	1.603 × 135 × 522 mm 1.034 × 100 × 343 mm	Waschtisch / Washstand Becken rechts / Basin right			
					
<b>ohne Hahnloch</b> without tap hole	<b>mit 1 Hahnloch</b> with 1 tap hole	<b>mit 2 Hahnlöchern</b> with 2 tap holes	<b>mit 3 Hahnlöchern</b> with 3 tap holes	<b>1 Hahnloch, Griff vorn</b> 1 tap hole, Grip in front	
8281 171 14 1.807,00 €	8281 171 15 1.807,00 €	8281 171 16 1.807,00 €	8281 171 17 1.807,00 €	8281 171 18 1.807,00 €	

<b>1.600</b>	1.603 × 135 × 522 mm 634 × 100 × 343 mm	Waschtisch / Washstand Becken links / Basin left			
					
<b>ohne Hahnloch</b> without tap hole	<b>mit 1 Hahnloch</b> with 1 tap hole	<b>mit 2 Hahnlöchern</b> with 2 tap holes	<b>mit 3 Hahnlöchern</b> with 3 tap holes	<b>1 Hahnloch, Griff vorn</b> 1 tap hole, Grip in front	
8280 171 19 1.807,00 €	8280 171 20 1.807,00 €	8280 171 21 1.807,00 €	8280 171 22 1.807,00 €	8280 171 23 1.807,00 €	

<b>1.600</b>	1.603 × 135 × 522 mm 634 × 100 × 343 mm	Waschtisch / Washstand Becken rechts / Basin right			
					
<b>ohne Hahnloch</b> without tap hole	<b>mit 1 Hahnloch</b> with 1 tap hole	<b>mit 2 Hahnlöchern</b> with 2 tap holes	<b>mit 3 Hahnlöchern</b> with 3 tap holes	<b>1 Hahnloch, Griff vorn</b> 1 tap hole, Grip in front	
8280 171 24 1.807,00 €	8280 171 25 1.807,00 €	8280 171 26 1.807,00 €	8280 171 27 1.807,00 €	8280 171 28 1.807,00 €	

<b>1.600</b>	1.603 × 135 × 522 mm 634 × 100 × 343 mm	Waschtisch / Washstand 2 Becken / 2 Basins			
					
<b>ohne Hahnloch</b> without tap hole	<b>mit 1 Hahnloch</b> with 1 tap hole	<b>mit 2 Hahnlöchern</b> with 2 tap holes	<b>mit 3 Hahnlöchern</b> with 3 tap holes		
8280 171 29 2.372,00 €	8280 171 30 2.372,00 €	8280 171 31 2.372,00 €	8280 171 32 2.372,00 €		

---

1.600 1.200 + 400 × 440 × 521 mm



**weiß-matt**  
white matt

8280 139 13  
1.581,00 €

**schwarz-matt**  
black-matt

8280 133 13  
1.581,00 €

---

1.600 400 + 1.200 × 440 × 521 mm



**weiß-matt**  
white matt

8280 139 14  
1.581,00 €

**schwarz-matt**  
black-matt

8280 133 14  
1.581,00 €

---

1.600 800 + 800 × 440 × 521 mm

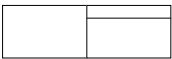

**weiß-matt**  
white matt

8280 139 15  
1.524,00 €

**schwarz-matt**  
black-matt

8280 133 15  
1.524,00 €

---

1.600 800 + 800 × 440 × 521 mm



**weiß-matt**  
white matt

8280 139 16  
1.524,00 €

**schwarz-matt**  
black-matt

8280 133 16  
1.524,00 €

---

1.600 800 + 800 × 440 × 521 mm

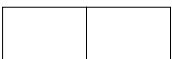

**weiß-matt**  
white matt

8280 139 17  
1.524,00 €

**schwarz-matt**  
black-matt

8280 133 17  
1.524,00 €

---

**Ordnungssystem** Organizer

**Schublade** Drawer  
300 × 106 × 373 mm



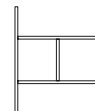

**Nussbaum**  
walnut

8280 510 02  
89,00 €





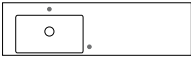

<b>1.800</b>	1.803 × 135 × 522 mm 1.034 × 100 × 343 mm	Waschtisch / Washstand Becken links / Basin left					
<b>ohne Hahnloch</b> without tap hole	<b>mit 1 Hahnloch</b> with 1 tap hole	<b>mit 2 Hahnlöchern</b> with 2 tap holes	<b>mit 3 Hahnlöchern</b> with 3 tap holes	<b>1 Hahnloch, Griff vorn</b> 1 tap hole, Grip in front			
8281 171 19 1.863,00 €	8281 171 20 1.863,00 €	8281 171 21 1.863,00 €	8281 171 22 1.863,00 €	8281 171 23 1.863,00 €			

<b>1.800</b>	1.803 × 135 × 522 mm 1.034 × 100 × 343 mm	Waschtisch / Washstand Becken rechts / Basin right					
<b>ohne Hahnloch</b> without tap hole	<b>mit 1 Hahnloch</b> with 1 tap hole	<b>mit 2 Hahnlöchern</b> with 2 tap holes	<b>mit 3 Hahnlöchern</b> with 3 tap holes	<b>1 Hahnloch, Griff vorn</b> 1 tap hole, Grip in front			
8281 171 24 1.863,00 €	8281 171 25 1.863,00 €	8281 171 26 1.863,00 €	8281 171 27 1.863,00 €	8281 171 28 1.863,00 €			

<b>1.800</b>	1.803 × 135 × 522 mm 634 × 100 × 343 mm	Waschtisch / Washstand Becken links / Basin left					
<b>ohne Hahnloch</b> without tap hole	<b>mit 1 Hahnloch</b> with 1 tap hole	<b>mit 2 Hahnlöchern</b> with 2 tap holes	<b>mit 3 Hahnlöchern</b> with 3 tap holes	<b>1 Hahnloch, Griff vorn</b> 1 tap hole, Grip in front			
8280 171 33 1.863,00 €	8280 171 34 1.863,00 €	8280 171 35 1.863,00 €	8280 171 36 1.863,00 €	8280 171 37 1.863,00 €			

<b>1.800</b>	1.803 × 135 × 522 mm 634 × 100 × 343 mm	Waschtisch / Washstand Becken rechts / Basin right					
<b>ohne Hahnloch</b> without tap hole	<b>mit 1 Hahnloch</b> with 1 tap hole	<b>mit 2 Hahnlöchern</b> with 2 tap holes	<b>mit 3 Hahnlöchern</b> with 3 tap holes	<b>1 Hahnloch, Griff vorn</b> 1 tap hole, Grip in front			
8280 171 38 1.863,00 €	8280 171 39 1.863,00 €	8280 171 40 1.863,00 €	8280 171 41 1.863,00 €	8280 171 42 1.863,00 €			

<b>1.800</b>	1.803 × 135 × 522 mm 634 × 100 × 343 mm	Waschtisch / Washstand 2 Becken / 2 Basins				
<b>ohne Hahnloch</b> without tap hole	<b>mit 1 Hahnloch</b> with 1 tap hole	<b>mit 2 Hahnlöchern</b> with 2 tap holes	<b>mit 3 Hahnlöchern</b> with 3 tap holes			
8280 171 43 2.598,00 €	8280 171 44 2.598,00 €	8280 171 45 2.598,00 €	8280 171 46 2.598,00 €			

**1.800** 1.200 + 600 × 440 × 521 mm

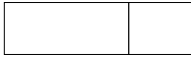

**weiß-matt**  
white matt  
8280 139 18  
1.694,00 €

**schwarz-matt**  
black-matt  
8280 133 18  
1.694,00 €

**1.800** 600 + 1.200 × 440 × 521 mm



**weiß-matt**  
white matt  
8280 139 19  
1.694,00 €

**schwarz-matt**  
black-matt  
8280 133 19  
1.694,00 €

**1.800** 900 + 900 × 440 × 521 mm



**weiß-matt**  
white matt  
8280 139 21  
1.637,00 €

**schwarz-matt**  
black-matt  
8280 133 21  
1.637,00 €

**1.800** 900 + 900 × 440 × 521 mm

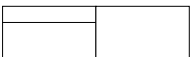

**weiß-matt**  
white matt  
8280 139 22  
1.637,00 €

**schwarz-matt**  
black-matt  
8280 133 22  
1.637,00 €

**Ordnungssystem Organizer**  
**Schublade Drawer**  
300 × 106 × 373 mm

**Nussbaum**  
walnut  
8280 510 02  
89,00 €

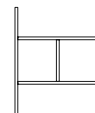

**1.800** 900 + 900 × 440 × 521 mm



**weiß-matt**  
white matt  
8280 139 23  
1.637,00 €



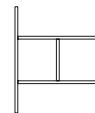

**schwarz-matt**  
black-matt  
8280 133 23  
1.637,00 €

**Ordnungssystem Organizer**  
**Innenschublade Drawer inside**  
333 × 86 × 300 mm

**Nussbaum**  
walnut  
8280 510 20  
89,00 €



<b>2.000</b>	1.995 × 135 × 522 mm 1.034 × 100 × 343 mm	Waschtisch / Washstand Becken links / Basin left					
<b>ohne Hahnloch</b> without tap hole	<b>mit 1 Hahnloch</b> with 1 tap hole	<b>mit 2 Hahnlöchern</b> with 2 tap holes	<b>mit 3 Hahnlöchern</b> with 3 tap holes	<b>1 Hahnloch, Griff vorn</b> 1 tap hole, Grip in front			
8281 171 29 2.033,00 €	8281 171 30 2.033,00 €	8281 171 31 2.033,00 €	8281 171 32 2.033,00 €	8281 171 33 2.033,00 €			

<b>2.000</b>	1.995 × 135 × 522 mm 1.034 × 100 × 343 mm	Waschtisch / Washstand Becken links / Basin left					
<b>ohne Hahnloch</b> without tap hole	<b>mit 1 Hahnloch</b> with 1 tap hole	<b>mit 2 Hahnlöchern</b> with 2 tap holes	<b>mit 3 Hahnlöchern</b> with 3 tap holes	<b>1 Hahnloch, Griff vorn</b> 1 tap hole, Grip in front			
8281 171 34 2.033,00 €	8281 171 35 2.033,00 €	8281 171 36 2.033,00 €	8281 171 37 2.033,00 €	8281 171 38 2.033,00 €			

<b>2.000</b>	1.995 × 135 × 522 mm 1.034 × 100 × 343 mm	Waschtisch / Washstand Becken rechts / Basin right					
<b>ohne Hahnloch</b> without tap hole	<b>mit 1 Hahnloch</b> with 1 tap hole	<b>mit 2 Hahnlöchern</b> with 2 tap holes	<b>mit 3 Hahnlöchern</b> with 3 tap holes	<b>1 Hahnloch, Griff vorn</b> 1 tap hole, Grip in front			
8281 171 39 2.033,00 €	8281 171 40 2.033,00 €	8281 171 41 2.033,00 €	8281 171 42 2.033,00 €	8281 171 43 2.033,00 €			

<b>2.000</b>	1.995 × 135 × 522 mm 634 × 100 × 343 mm	Waschtisch / Washstand Becken links / Basin left					
<b>ohne Hahnloch</b> without tap hole	<b>mit 1 Hahnloch</b> with 1 tap hole	<b>mit 2 Hahnlöchern</b> with 2 tap holes	<b>mit 3 Hahnlöchern</b> with 3 tap holes	<b>1 Hahnloch, Griff vorn</b> 1 tap hole, Grip in front			
8280 171 47 1.920,00 €	8280 171 48 1.920,00 €	8280 171 49 1.920,00 €	8280 171 50 1.920,00 €	8280 171 51 1.920,00 €			

<b>2.000</b>	1.995 × 135 × 522 mm 634 × 100 × 343 mm	Waschtisch / Washstand Becken rechts / Basin right					
<b>ohne Hahnloch</b> without tap hole	<b>mit 1 Hahnloch</b> with 1 tap hole	<b>mit 2 Hahnlöchern</b> with 2 tap holes	<b>mit 3 Hahnlöchern</b> with 3 tap holes	<b>1 Hahnloch, Griff vorn</b> 1 tap hole, Grip in front			
8280 171 53 1.920,00 €	8280 171 54 1.920,00 €	8280 171 55 1.920,00 €	8280 171 56 1.920,00 €	8280 171 57 1.920,00 €			

<b>2.000</b>	1.995 × 135 × 522 mm 634 × 100 × 343 mm	Waschtisch / Washstand 2 Becken / 2 Basins					
<b>ohne Hahnloch</b> without tap hole	<b>mit 1 Hahnloch</b> with 1 tap hole	<b>mit 2 Hahnlöchern</b> with 2 tap holes	<b>mit 3 Hahnlöchern</b> with 3 tap holes				
8280 171 59 2.824,00 €	8280 171 60 2.824,00 €	8280 171 61 2.824,00 €	8280 171 62 2.824,00 €				

2.000 400 + 1.200 + 400 × 440 × 521 mm

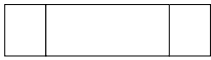

**weiß-matt**  
white matt  
8280 139 24  
1.920,00 €

**schwarz-matt**  
black-matt  
8280 133 24  
1.920,00 €

2.000 1.200 + 800 × 440 × 521 mm

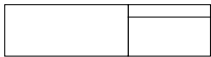

**weiß-matt**  
white matt  
8280 139 25  
1.807,00 €

**schwarz-matt**  
black-matt  
8280 133 25  
1.807,00 €

2.000 800 + 1.200 × 440 × 521 mm

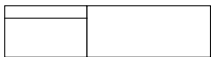

**weiß-matt**  
white matt  
8280 139 26  
1.807,00 €

**schwarz-matt**  
black-matt  
8280 133 26  
1.807,00 €

2.000 1.000 + 1.000 × 440 × 521 mm



**weiß-matt**  
white matt  
8280 139 27  
1.750,00 €

**schwarz-matt**  
black-matt  
8280 133 27  
1.750,00 €

2.000 1.000 + 1.000 × 440 × 521 mm

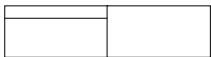

**weiß-matt**  
white matt  
8280 139 28  
1.750,00 €

**schwarz-matt**  
black-matt  
8280 133 28  
1.750,00 €

Ordnungssystem Organizer

Schublade Drawer  
300 × 106 × 373 mm

Nussbaum  
walnut  
8280 510 02  
89,00 €

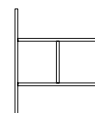

2.000 1.000 + 1.000 × 440 × 521 mm



**weiß-matt**  
white matt  
8280 139 29  
1.750,00 €

**schwarz-matt**  
black-matt  
8280 133 29  
1.750,00 €

Ordnungssystem Organizer  
Innenschublade Drawer inside  
333 × 86 × 300 mm

Nussbaum  
walnut  
8280 510 20  
89,00 €

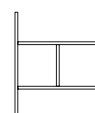





















## CENTRIC. Waschtische aus Mineralwerkstoff

CENTRIC. Mineral material washbasins



**Hochglanz-weiße Mineralguss-Waschtische mit oder ohne Hahnlochbohrungen und mit-tigem, rundem Ablauf. Passend zu den Waschtischunterschrank aus hochglanz-weißen oder hochglanz-schwarzen MDF-Lackplatten. Mit Fronttür in den 400 mm Versionen und großzügigen Auszügen mit Push-to-open in den 600 bis 1.200 mm Versionen. Optional auch mit praktischem Ordnungssystem in Nussbaum-Optik erhältlich.**

High-gloss white mineral cast washbasins with or without tap holes and central, round drain. Matching washstand base units in high-gloss white or high-gloss black lacquered MDF. With front door in the 400 mm versions and generous drawers with push-to-open in the 600 to 1.200 mm versions. Optionally also available with a practical storage system in walnut look.

<b>600</b>	611 × 135 × 475 mm						
		<b>ohne Hahnloch</b> without tap hole	<b>mit 1 Hahnloch</b> with 1 tap hole	<b>mit 2 Hahnlöchern</b> with 2 tap holes	<b>mit 3 Hahnlöchern</b> with 3 tap holes	<b>weiß-hochglanz</b> white high gloss	<b>schwarz-hochglanz</b> black high gloss
		8280 114 05 507,00 €	8280 114 06 507,00 €	8280 114 07 507,00 €	8280 114 08 507,00 €	8280 139 03 846,00 €	8280 133 03 846,00 €
<b>800</b>	811 × 135 × 522 mm						
		<b>ohne Hahnloch</b> without tap hole	<b>mit 1 Hahnloch</b> with 1 tap hole	<b>mit 2 Hahnlöchern</b> with 2 tap holes	<b>mit 3 Hahnlöchern</b> with 3 tap holes	<b>weiß-hochglanz</b> white high gloss	<b>schwarz-hochglanz</b> black high gloss
		8280 114 09 564,00 €	8280 114 10 564,00 €	8280 114 11 564,00 €	8280 114 12 564,00 €	8280 139 04 903,00 €	8280 133 04 903,00 €
<b>1.000</b>	1.011 × 135 × 522 mm						
		<b>ohne Hahnloch</b> without tap hole	<b>mit 1 Hahnloch</b> with 1 tap hole	<b>mit 2 Hahnlöchern</b> with 2 tap holes	<b>mit 3 Hahnlöchern</b> with 3 tap holes	<b>weiß-hochglanz</b> white high gloss	<b>schwarz-hochglanz</b> black high gloss
		8280 114 13 620,00 €	8280 114 14 620,00 €	8280 114 15 620,00 €	8280 114 16 620,00 €	8280 139 05 959,00 €	8280 133 05 959,00 €
<b>1.200</b>	1.211 × 135 × 522 mm						
		<b>ohne Hahnloch</b> without tap hole	<b>mit 1 Hahnloch</b> with 1 tap hole	<b>mit 2 Hahnlöchern</b> with 2 tap holes	<b>mit 3 Hahnlöchern</b> with 3 tap holes	<b>weiß-hochglanz</b> white high gloss	<b>schwarz-hochglanz</b> black high gloss
		8280 114 17 677,00 €	8280 114 18 677,00 €	8280 114 19 677,00 €	8280 114 20 677,00 €	8280 139 06 1.016,00 €	8280 133 06 1.016,00 €

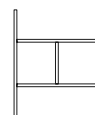

**Ordnungssystem Organizer 600 mm**  
200 × 106 × 333 mm  
**Nussbaum** walnut  
8280 510 01  
78,00

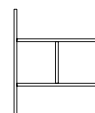

**Ordnungssystem Organizer 800 - 1.200 mm**  
300 × 106 × 373 mm  
**Nussbaum** walnut  
8280 510 02  
89,00

## CENTRIC. Gäste-Waschtische

CENTRIC. Guest washbasins

**Hochglanz-weiße Mineralguss-Waschtische mit oder ohne Hahnlochbohrungen und mittigem, rundem Ablauf. Passend zu den Waschtischunterschrank aus hochglanz weißen oder hochglanz schwarzen MDF-Lackplatten. Rechts- oder links angeschlagene Türen und push-to-open Technik.**

High-gloss white mineral cast washbasins with or without tap holes and central, round drain.  
Matching washstand base units in high-gloss white or high-gloss black lacquered MDF.  
With right- or left-hinged front door and push-to-open.



**400**

400 × 125 × 320 mm



**ohne Hahnloch**  
 without tap hole

8280 114 01  
 451,00 €

**mit 1 Hahnloch**  
 with 1 tap hole

8280 114 02  
 451,00 €

**mit 2 Hahnlöchern**  
 with 2 tap holes

8280 114 03  
 451,00 €

**400**

396 × 392 × 320 mm



**Türanschlag links**  
**weiß-hochglanz**

door hinge left  
 white high gloss

8280 139 01  
 507,00 €

**Türanschlag links**  
**schwarz-hochglanz**

door hinge left  
 black high gloss

8280 133 01  
 507,00 €

**400**

396 × 392 × 320 mm



**Türanschlag rechts**  
**weiß-hochglanz**

door hinge right  
 white high gloss

8280 139 02  
 507,00 €

**Türanschlag rechts**  
**schwarz-hochglanz**

door hinge right  
 black high gloss

8280 133 02  
 507,00 €

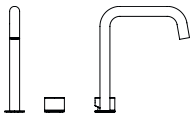

**2-Loch Waschtischarmatur (Gästebad)** 2 x Ø 39,6 × 183 × 120 mm  
2-hole basin mixer (Guest-WC)

mit Auslauf und Dreh-Kipp-Hebel zur Mengen und Temperatureinstellung passend zum Waschtisch 828011403.  
with spout and pivoting/rocker lever for flow and temperature adjustment suitable for washstand 828011403.

chrom	schwarz
chrome	black
8383 001 03	8383 134 03
451,00 €	519,00 €

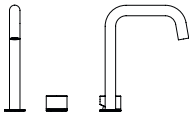

**2-Loch Waschtischarmatur** 2 x Ø 39,6 × 200 × 159,6 mm  
2-hole basin mixer

mit Auslauf und Dreh-Kipp-Hebel zur Mengen und Temperatureinstellung passend zum Waschtisch 828011407.  
with spout and pivoting/rocker lever for flow and temperature adjustment suitable for washstand 828011407.

chrom	schwarz
chrome	black
8383 001 03	8383 134 03
451,00 €	519,00 €

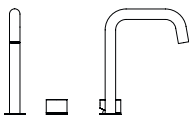

**2-Loch Waschtischarmatur** 2 x Ø 39,6 × 212 × 180 mm  
2-hole basin mixer

mit Auslauf und Dreh-Kipp-Hebel zur Mengen und Temperatureinstellung passend zu folgenden Waschtischen:  
with spout and pivoting/rocker lever for flow and temperature adjustment suitable for the following washstands:

<b>800 mm</b>	828011411, 828017103
<b>1.000 mm</b>	828011415, 828017107
<b>1.200 mm</b>	828011419, 828117103
<b>1.400 mm</b>	828117107, 828017111, 828011713*, 828017116, 828017118*
<b>1.600 mm</b>	828117111, 828117113*, 828117116, 828117118*, 828017121, 828017123*, 828017126, 828017128*, 828017131
<b>1.800 mm</b>	828117121, 828117123*, 828117126, 828117128*, 828017135, 828017137*, 828017140, 828017142*, 828017145
<b>2.000 mm</b>	828117131, 828117133*, 828117136, 828117138*, 828117141, 828117143*, 828017149, 828017151*, 828017154, 828017156*, 828017161

chrom	schwarz	* Verlängerungsschlauch-Set für Bedienung vorne
chrome	black	Extension hose set for front operation
8383 001 00	8383 134 00	8280 016 00
451,00 €	519,00 €	55,00 €

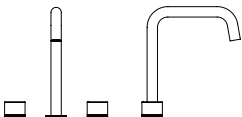

**3-Loch Waschtischarmatur** 3 x Ø 39,6 × 212 × 180 mm  
3-hole basin mixer

mit Auslauf und 2 Drehhebeln zur Kalt- und Warmwassereinstellung passend zu folgenden Waschtischen:  
with spout and 2 pivoting lever for cold and warm water adjustment suitable for the following washstands:

<b>800 mm</b>	828011412, 828017104
<b>1.000 mm</b>	828011416, 828017108
<b>1.200 mm</b>	828011420, 828117104
<b>1.400 mm</b>	828117108, 828017112, 828011717
<b>1.600 mm</b>	828117112, 828117117, 828017122, 828017127, 828017132
<b>1.800 mm</b>	828117122, 828117127, 828017136, 828017141, 828017146
<b>2.000 mm</b>	828117132, 828117137, 828117142, 828017150, 828017155, 828017162

chrom	schwarz
chrome	black
8383 001 01	8383 134 01
564,00 €	620,00 €

**CENTRIC. Armaturen**  
CENTRIC. Basin mixer



**Moderne Waschtischarmatur in 2- oder 3-Loch-Ausführung mit Mengen- und Temperatursteuerung über Dreh-Kipp-Hebel auf der Waschtischplatte. Hebel und Ausläufe lassen sich flexibel anordnen. Ausladung: 120-180 mm. Flexible Anschlusschläuche. Luftsprudler: Ø 16,5 mm. Hochwertige Messingkartusche mit keramischen Scheiben. Durchflussmenge: 7 l/min**

Modern basin mixer in 2- or 3-hole design with flow and temperature control via pivoting/rocker lever on the washstand countertop. Lever and outlet can be flexibly arranged. Scope: 120-180 mm. Flexible connecting hoses. Aerator: Ø 16.5 mm. High-quality brass cartridge with ceramic washers. Flow: 7 l/min.

## CENTRIC. Badmöbel

### CENTRIC. Bathroom furniture

Unsere Badschränke in zwei Höhen passen perfekt zu allen Centric-Produkten und zeichnen sich durch die hochwertigen, antibakteriellen MDF-Lackfronten aus, die mit einer Anti-Fingerprint-Beschichtung ausgestattet sind. Die Türen gibt es mit MDF-Lackfronten passend zum Korpus oder mit einer beidseitig verspiegelten Glastür. So wird der Schrank zum praktischen Ganzkörperspiegel mit Stauraum. Sobald die Tür geöffnet wird, schaltet sich automatisch die integrierte LED-Leuchte ein und beleuchtet die hochwertigen und vielfach einstellbaren Glasablagen.

Our bathroom cabinets in two heights match all Centric products perfectly and are characterised by the high-quality, antibacterial MDF lacquer fronts with an anti-fingerprint coating. The doors are available with MDF lacquered fronts to match the carcass or with a mirrored glass door on both sides. This turns the cabinet into a practical full-length mirror with storage space. As soon as the door is opened, the integrated LED light switches on automatically and illuminates the high-quality multi-adjustable glass shelves.



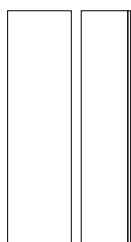

**Hochschrank mit Holztür** 400 × 1.500 × 324 mm  
Tall cabinet with wooden door

**4 verstellbare Glasböden, LED-Licht mit Türkontaktsensor, Tip-on, Türanschlag wechselbar.**  
4 adjustable glass shelves, LED light with door contact sensor, Tip-on, door hinge changeable.

weiß-hochglanz	schwarz-hochglanz	weiß-matt	schwarz-matt
white high gloss	black high gloss	white matt	black matt
8279 504 00	8279 509 00	8279 513 00	8279 514 00
959,00 €	959,00 €	959,00 €	959,00 €

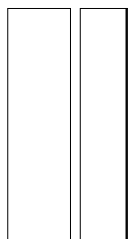

**Hochschrank mit Spiegeltür** 400 × 1.500 × 314 mm  
Tall cabinet with mirror door

**4 verstellbare Glasböden, LED-Licht mit Türkontaktsensor, Tip-on, Türanschlag wechselbar.**  
4 adjustable glass shelves, LED light with door contact sensor, Tip-on, door hinge changeable.

weiß-hochglanz	schwarz-hochglanz	weiß-matt	schwarz-matt
white high gloss	black high gloss	white matt	black matt
8279 504 01	8279 509 01	8279 513 01	8279 514 01
1.129,00 €	1.129,00 €	1.129,00 €	1.129,00 €

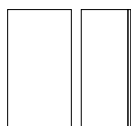

**Halb-Hochschrank mit Holztür** 400 × 750 × 324 mm  
Half-Tall cabinet with wooden door

**2 verstellbare Glasböden, LED-Licht mit Türkontaktsensor, Tip-on, Türanschlag wechselbar.**  
2 adjustable glass shelves, LED light with door contact sensor, Tip-on, door hinge changeable.

weiß-hochglanz	schwarz-hochglanz	weiß-matt	schwarz-matt
white high gloss	black high gloss	white matt	black matt
8279 504 02	8279 509 02	8279 513 02	8279 514 02
745,00 €	745,00 €	745,00 €	745,00 €



**Halb-Halb-Hochschrank mit Spiegeltür** 400 × 750 × 314 mm  
Half-Tall cabinet with mirror door

**2 verstellbare Glasböden, LED-Licht mit Türkontaktsensor, Tip-on, Türanschlag wechselbar.**  
2 adjustable glass shelves, LED light with door contact sensor, Tip-on, door hinge changeable.

weiß-hochglanz	schwarz-hochglanz	weiß-matt	schwarz-matt
white high gloss	black high gloss	white matt	black matt
8279 504 03	8279 509 03	8279 513 03	8279 514 03
824,00 €	824,00 €	824,00 €	824,00 €

## CENTRIC. Spiegelschränke

### CENTRIC. Mirror cabinets

Eine hochwertige Aluminiumkonstruktion mit beidseitig verspiegelten Glastüren, verchromten Metallgriffen und umlaufender, energieeffizienter LED-Beleuchtung. Im Innenraum glänzt eine verspiegelte Rückwand mit zwei stufenlos einstellbaren Glasablagen aus klarem Kristallglas. Ergänzt durch zwei Steckdosen und ein Touch-Bedienfeld mit den Funktionen Ein/Aus, stufenlose Einstellbarkeit von Farbtemperatur und Lichtstärke. Alle Spiegelschränke sind als Aufputz- oder Unterputzversion mit praktischem Einbaurahmen erhältlich und erfüllen die Schutzart IP 20. Die Seitenblenden der Aufputzversionen sind entsprechend der gewählten Korpusoberfläche verspiegelt oder dunkel verglast ausgeführt.

A high-quality aluminium construction with mirrored glass doors on both sides, chrome-plated metal handles and all-round, energy-efficient LED lighting. The interior features a mirrored rear wall with two infinitely adjustable glass shelves made of clear crystal glass. Completed by two sockets and a touch control panel with the functions on/off, infinitely variable adjustment of colour temperature and light intensity. All mirror cabinets are optionally available as surface-mounted or flush-mounted versions with a practical installation frame and fulfils protection class IP 20. The side panels of the surface-mounted versions are either mirrored or dark glazed, depending on the selected surface.

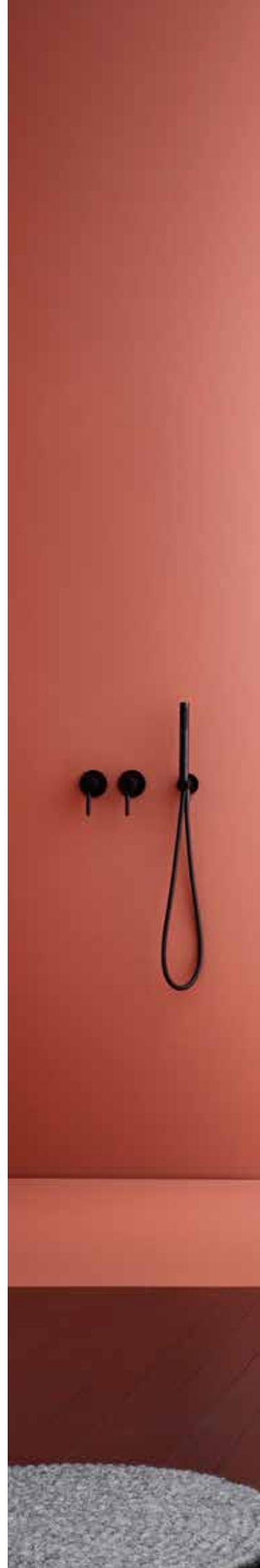



**Centric 600 mm** 600 × 697 × 153 mm **2 Türen, 2 stufenlos einstellbare Glasablagen, 2 Steckdosen**  
 2 doors, 2 infinitely adjustable glass shelves, 2 sockets

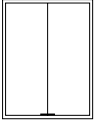

Aufputz, aluminium	Aufputz, schwarz	Unterputz, aluminium	Unterputz, schwarz	Einbaurahmen
Wall mounted, aluminium	Wall mounted, black	Built-in, aluminium	Built-in, black	Built-in frame
8297 050 02	8297 133 02	8297 050 12	8297 133 12	8297 000 02
1.817,00 €	2.097,00 €	1.817,00 €	2.097,00 €	220,00 €

**Centric 700 mm** 700 × 697 × 153 mm **2 Türen, 2 stufenlos einstellbare Glasablagen, 2 Steckdosen**  
 2 doors, 2 infinitely adjustable glass shelves, 2 sockets

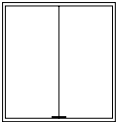

Aufputz, aluminium	Aufputz, schwarz	Unterputz, aluminium	Unterputz, schwarz	Einbaurahmen
Wall mounted, aluminium	Wall mounted, black	Built-in, aluminium	Built-in, black	Built-in frame
8297 050 22	8297 133 22	8297 050 26	8297 133 26	8297 000 11
1.960,00 €	2.240,00 €	1.960,00 €	2.240,00 €	231,00 €

**Centric 800 mm** 800 × 697 × 153 mm **2 Türen, 2 stufenlos einstellbare Glasablagen, 2 Steckdosen**  
 2 doors, 2 infinitely adjustable glass shelves, 2 sockets

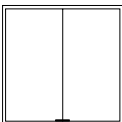

Aufputz, aluminium	Aufputz, schwarz	Unterputz, aluminium	Unterputz, schwarz	Einbaurahmen
Wall mounted, aluminium	Wall mounted, black	Built-in, aluminium	Built-in, black	Built-in frame
8297 050 03	8297 133 03	8297 050 13	8297 133 13	8297 000 03
1.975,00 €	2.255,00 €	1.975,00 €	2.255,00 €	235,00 €

**Centric 900 mm** 900 × 697 × 153 mm **2 Türen, 2 stufenlos einstellbare Glasablagen, 2 Steckdosen**  
 2 doors, 2 infinitely adjustable glass shelves, 2 sockets

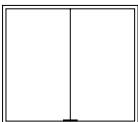

Aufputz, aluminium	Aufputz, schwarz	Unterputz, aluminium	Unterputz, schwarz	Einbaurahmen
Wall mounted, aluminium	Wall mounted, black	Built-in, aluminium	Built-in, black	Built-in frame
8297 050 23	8297 133 23	8297 050 27	8297 133 27	8297 000 12
2.100,00 €	2.380,00 €	2.100,00 €	2.380,00 €	245,00 €

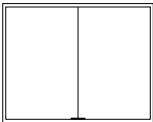
<b>Centric 1.000 mm</b>	1.000 × 697 × 153 mm	<b>2 Türen, 2 stufenlos einstellbare Glasablagen, 2 Steckdosen</b> 2 doors, 2 infinitely adjustable glass shelves, 2 sockets		
				
<b>Aufputz, aluminium</b> Wall mounted, aluminium 8297 050 04 2.134,00 €	<b>Aufputz, schwarz</b> Wall mounted, black 8297 133 04 2.414,00 €	<b>Unterputz, aluminium</b> Built-in, aluminium 8297 050 14 2.134,00 €	<b>Unterputz, schwarz</b> Built-in, black 8297 133 14 2.414,00 €	<b>Einbaurahmen</b> Built-in frame 8297 000 04 252,00 €

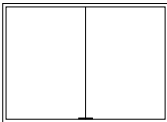
<b>Centric 1.100 mm</b>	1.100 × 697 × 153 mm	<b>2 Türen, 2 stufenlos einstellbare Glasablagen, 2 Steckdosen</b> 2 doors, 2 infinitely adjustable glass shelves, 2 sockets		
				
<b>Aufputz, aluminium</b> Wall mounted, aluminium 8297 050 24 2.240,00 €	<b>Aufputz, schwarz</b> Wall mounted, black 8297 133 24 2.520,00 €	<b>Unterputz, aluminium</b> Built-in, aluminium 8297 050 28 2.240,00 €	<b>Unterputz, schwarz</b> Built-in, black 8297 133 28 2.520,00 €	<b>Einbaurahmen</b> Built-in frame 8297 000 13 259,00 €

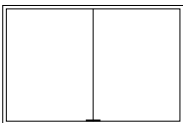
<b>Centric 1.200 mm</b>	1.200 × 697 × 153 mm	<b>2 Türen, 2 stufenlos einstellbare Glasablagen, 2 Steckdosen</b> 2 doors, 2 infinitely adjustable glass shelves, 2 sockets		
				
<b>Aufputz, aluminium</b> Wall mounted, aluminium 8297 050 05 2.292,00 €	<b>Aufputz, schwarz</b> Wall mounted, black 8297 133 05 2.572,00 €	<b>Unterputz, aluminium</b> Built-in, aluminium 8297 050 15 2.292,00 €	<b>Unterputz, schwarz</b> Built-in, black 8297 133 15 2.572,00 €	<b>Einbaurahmen</b> Built-in frame 8297 000 05 267,00 €

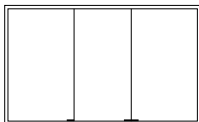
<b>Centric 1.300 mm</b>	1.300 × 697 × 153 mm	<b>3 Türen, 4 stufenlos einstellbare Glasablagen, 2 Steckdosen</b> 3 doors, 4 infinitely adjustable glass shelves, 2 sockets		
				
<b>Aufputz, aluminium</b> Wall mounted, aluminium 8297 050 06 2.380,00 €	<b>Aufputz, schwarz</b> Wall mounted, black 8297 133 06 2.660,00 €	<b>Unterputz, aluminium</b> Built-in, aluminium 8297 050 16 2.380,00 €	<b>Unterputz, schwarz</b> Built-in, black 8297 133 16 2.660,00 €	<b>Einbaurahmen</b> Built-in frame 8297 000 14 273,00 €

\* Die Maße gelten für die Aufputzvariante. Die genauen Maße der Unterputzvariante entnehmen Sie bitte der Montageanleitung.

**Centric 1.400 mm** 1.400 × 697 × 153 mm **3 Türen, 4 stufenlos einstellbare Glasablagen, 2 Steckdosen**  
 3 doors, 4 infinitely adjustable glass shelves, 2 sockets

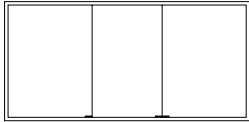

Aufputz, aluminium	Aufputz, schwarz	Unterputz, aluminium	Unterputz, schwarz	Einbaurahmen
Wall mounted, aluminium	Wall mounted, black	Built-in, aluminium	Built-in, black	Built-in frame
8297 050 08	8297 133 08	8297 050 18	8297 133 18	8297 000 08
2.450,00 €	2.730,00 €	2.450,00 €	2.730,00 €	283,00 €

**Centric 1.500 mm** 1.500 × 697 × 153 mm **3 Türen, 4 stufenlos einstellbare Glasablagen, 2 Steckdosen**  
 3 doors, 4 infinitely adjustable glass shelves, 2 sockets

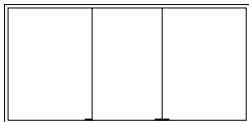

Aufputz, aluminium	Aufputz, schwarz	Unterputz, aluminium	Unterputz, schwarz	Einbaurahmen
Wall mounted, aluminium	Wall mounted, black	Built-in, aluminium	Built-in, black	Built-in frame
8297 050 25	8297 133 25	8297 050 29	8297 133 29	8297 000 15
2.520,00 €	2.800,00 €	2.520,00 €	2.800,00 €	287,00 €

**Centric 1.600 mm** 1.600 × 697 × 153 mm **3 Türen, 4 stufenlos einstellbare Glasablagen, 2 Steckdosen**  
 3 doors, 4 infinitely adjustable glass shelves, 2 sockets

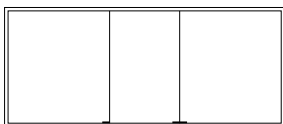

Aufputz, aluminium	Aufputz, schwarz	Unterputz, aluminium	Unterputz, schwarz	Einbaurahmen
Wall mounted, aluminium	Wall mounted, black	Built-in, aluminium	Built-in, black	Built-in frame
8297 050 07	8297 133 07	8297 050 17	8297 133 17	8297 000 07
2.608,00 €	2.888,00 €	2.608,00 €	2.888,00 €	300,00 €

**Centric 1.800 mm** 1.800 × 697 × 153 mm **4 Türen, 4 stufenlos einstellbare Glasablagen, 2 Steckdosen**  
 4 doors, 4 infinitely adjustable glass shelves, 2 sockets

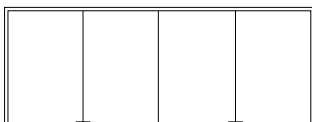

Aufputz, aluminium	Aufputz, schwarz	Unterputz, aluminium	Unterputz, schwarz	Einbaurahmen
Wall mounted, aluminium	Wall mounted, black	Built-in, aluminium	Built-in, black	Built-in frame
8297 050 09	8297 133 09	8297 050 19	8297 133 19	8297 000 09
2.799,00 €	3.079,00 €	2.799,00 €	3.079,00 €	314,00 €

---

**Centric 2.000 mm**      2.000 × 697 × 153 mm      **4 Türen, 4 stufenlos einstellbare Glasablagen, 2 Steckdosen**  
 4 doors, 4 infinitely adjustable glass shelves, 2 sockets

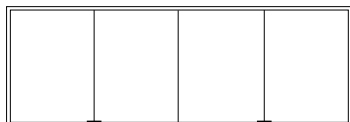

<b>Aufputz, aluminium</b>	<b>Aufputz, schwarz</b>	<b>Unterputz, aluminium</b>	<b>Unterputz, schwarz</b>	<b>Einbaurahmen</b>
Wall mounted, aluminium	Wall mounted, black	Built-in, aluminium	Built-in, black	Built-in frame
8297 050 20	8297 133 20	8297 050 21	8297 133 21	8297 000 10
3.079,00 €	3.359,00 €	3.079,00 €	3.359,00 €	330,00 €

---



---

\* Die Maße gelten für die Aufputzvariante. Die genauen Maße der Unterputzvariante entnehmen Sie bitte der Montageanleitung.





## CENTRIC DEEP. Spiegelschränke

### CENTRIC DEEP. Mirror cabinets

Hochwertige Aluminiumkonstruktion von 600 bis 2.000 mm Breite mit beidseitig verspiegelten Push-to-open Türen. Umlaufende, energieeffiziente LED-Beleuchtung über Lichtleitmaterial. Innenraum mit verspiegelter Rückwand und zwei oder vier stufenlos einstellbaren Ablagen aus klarem Kristallglas. Zwei Steckdosen (ab 1.000 mm Breite). In die Spiegelrückwand integriertes Touch-Bedienfeld mit den Funktionen: Ein/Aus, stufenlos oder über vier voreingestellte Stufen einstellbare Farbtemperatur und Lichtstärke. Centric Deep Spiegelschränke sind wahlweise als Aufputzversion mit einer separat schaltbaren Lichtfuge (Ambientelicht) zur Wand oder als Unterputz-Version mit Einbaurahmen erhältlich. Die Oberflächen sind wahlweise aluminium silber eloxiert oder schwarz lackiert. Die Seitenblenden der Aufputzmodelle sind entsprechend verspiegelt oder aus dunklem Glas bei der Black Edition.

High-quality aluminium construction from 600 to 2,000 mm with double-sided mirrored push-to-open doors. Surrounding, energy-efficient LED lighting via light guide material. Interior with mirrored rear wall and two or four infinitely adjustable shelves made of clear crystal glass. Two sockets (from 1,000 mm width). Touch control panel integrated into the mirror rear wall with on/off, colour temperature and light intensity functions that can be adjusted continuously or via four preset levels. All mirror cabinets are available either as a wall-mounted version with a separately switchable light gap (ambient lighting) to the wall or as a built-in version with a installation frame. The surfaces are either anodised silver aluminium or painted black. The side panels of the surface-mounted models are mirrored or made of dark glass for the Black Edition.

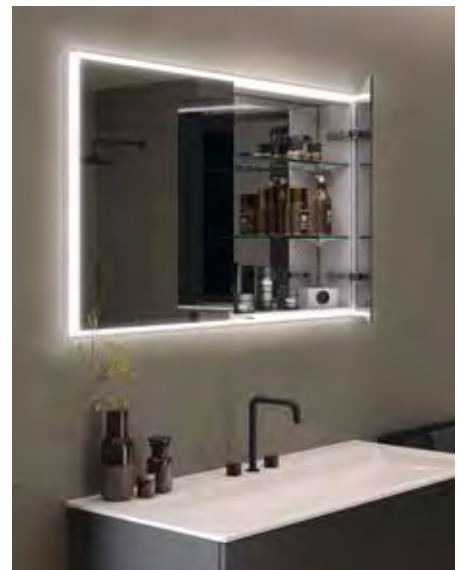

**CENTRIC DEEP. Spiegelschränke**  
CENTRIC DEEP. Mirror cabinets





Links: Black Edition mit dunkel verglasten Seitenblenden  
 Oben: Innovative Lichtfuge. Rechts: Beidseitig verspiegelte  
 Türen mit Push-to-open und separater Schalter für die Lichtfuge  
 Left side: Black Edition with dark glazed side panels  
 Above: Innovative light gab. Right side: Double sided mirror  
 doors with push-to-open and separate switch for the light gab

**Centric Deep 600 mm** AP: 600 × 700 × 186 mm UP: 630 × 731 × 179 mm **2 Türen, 2 stufenlos einstellbare Glasablagen, 1 Steckdose**  
2 doors, 2 infinitely adjustable glass shelves, 1 socket

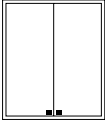

Aufputz, aluminium	Aufputz, schwarz	Unterputz, aluminium	Unterputz, schwarz	Einbaurahmen
Wall mounted, aluminium	Wall mounted, black	Built-in, aluminium	Built-in, black	Built-in frame
301 0600 0700 0000	302 0600 0700 0000	401 0600 0700 0000	402 0600 0700 0000	8297 000 02
2.099,00 €	2.379,00 €	2.029,00 €	2.309,00 €	220,00 €

**Centric Deep 800 mm** AP: 800 × 700 × 186 mm UP: 830 × 731 × 179 mm **2 Türen, 2 stufenlos einstellbare Glasablagen, 2 Steckdosen**  
2 doors, 2 infinitely adjustable glass shelves, 2 sockets



Aufputz, aluminium	Aufputz, schwarz	Unterputz, aluminium	Unterputz, schwarz	Einbaurahmen
Wall mounted, aluminium	Wall mounted, black	Built-in, aluminium	Built-in, black	Built-in frame
301 0800 0700 0000	302 0800 0700 0000	401 0800 0700 0000	402 0800 0700 0000	8297 000 03
2.239,00 €	2.519,00 €	2.169,00 €	2.449,00 €	235,00 €

**Centric Deep 1.000 mm** AP: 1.000 × 700 × 186 mm UP: 1.030 × 731 × 179 mm **2 Türen, 2 stufenlos einstellbare Glasablagen, 2 Steckdosen**  
2 doors, 2 infinitely adjustable glass shelves, 2 sockets

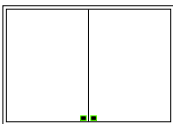

Aufputz, aluminium	Aufputz, schwarz	Unterputz, aluminium	Unterputz, schwarz	Einbaurahmen
Wall mounted, aluminium	Wall mounted, black	Built-in, aluminium	Built-in, black	Built-in frame
301 1000 0700 0000	302 1000 0700 0000	401 1000 0700 0000	402 1000 0700 0000	8297 000 04
2.379,00 €	2.659,00 €	2.309,00 €	2.589,00 €	252,00 €

**Centric Deep 1.200 mm** AP: 1.200 × 700 × 186 mm UP: 1.230 × 731 × 179 mm **2 Türen, 2 stufenlos einstellbare Glasablagen, 2 Steckdosen**  
2 doors, 2 infinitely adjustable glass shelves, 2 sockets



Aufputz, aluminium	Aufputz, schwarz	Unterputz, aluminium	Unterputz, schwarz	Einbaurahmen
Wall mounted, aluminium	Wall mounted, black	Built-in, aluminium	Built-in, black	Built-in frame
301 1200 0700 0000	302 1200 0700 0000	401 1200 0700 0000	402 1200 0700 0000	8297 000 05
2.519,00 €	2.799,00 €	2.449,00 €	2.729,00 €	267,00 €

**Centric Deep 1.400 mm** AP: 1.400 × 700 × 186 mm **3 Türen, 4 stufenlos einstellbare Glasablagen, 2 Steckdosen**  
UP: 1.430 × 731 × 179 mm 3 doors, 4 infinitely adjustable glass shelves, 2 sockets

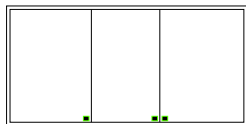

Aufputz, aluminium	Aufputz, schwarz	Unterputz, aluminium	Unterputz, schwarz	Einbaurahmen
Wall mounted, aluminium	Wall mounted, black	Built-in, aluminium	Built-in, black	Built-in frame
301 1400 0700 0000	302 1400 0700 0000	401 1400 0700 0000	402 1400 0700 0000	8297 000 08
2.799,00 €	3.079,00 €	2.729,00 €	3.009,00 €	283,00 €

**Centric Deep 1.600 mm** AP: 1.600 × 700 × 186 mm **3 Türen, 4 stufenlos einstellbare Glasablagen, 2 Steckdosen**  
UP: 1.630 × 731 × 179 mm 3 doors, 4 infinitely adjustable glass shelves, 2 sockets

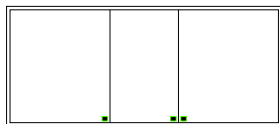

Aufputz, aluminium	Aufputz, schwarz	Unterputz, aluminium	Unterputz, schwarz	Einbaurahmen
Wall mounted, aluminium	Wall mounted, black	Built-in, aluminium	Built-in, black	Built-in frame
301 1600 0700 0000	302 1600 0700 0000	401 1600 0700 0000	402 1600 0700 0000	8297 000 07
3.079,00 €	3.359,00 €	3.009,00 €	3.289,00 €	300,00 €

**Centric Deep 1.800 mm** AP: 1.800 × 700 × 186 mm **4 Türen, 4 stufenlos einstellbare Glasablagen, 2 Steckdosen**  
UP: 1.830 × 731 × 179 mm 4 doors, 4 infinitely adjustable glass shelves, 2 sockets



Aufputz, aluminium	Aufputz, schwarz	Unterputz, aluminium	Unterputz, schwarz	Einbaurahmen
Wall mounted, aluminium	Wall mounted, black	Built-in, aluminium	Built-in, black	Built-in frame
301 1800 0700 0000	302 1800 0700 0000	401 1800 0700 0000	402 1800 0700 0000	8297 000 09
3.219,00 €	3.499,00 €	3.149,00 €	3.429,00 €	314,00 €

**Centric Deep 2.000 mm** AP: 2.000 × 700 × 186 mm **4 Türen, 4 stufenlos einstellbare Glasablagen, 2 Steckdosen**  
UP: 2.030 × 731 × 179 mm 4 doors, 4 infinitely adjustable glass shelves, 2 sockets

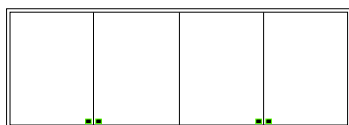

Aufputz, aluminium	Aufputz, schwarz	Unterputz, aluminium	Unterputz, schwarz	Einbaurahmen
Wall mounted, aluminium	Wall mounted, black	Built-in, aluminium	Built-in, black	Built-in frame
301 2000 0700 0000	302 2000 0700 0000	401 2000 0700 0000	402 2000 0700 0000	8297 000 10
3.639,00 €	3.919,00 €	3.569,00 €	3.849,00 €	330,00 €





## Lichtspiegel. Illuminated mirrors.

**Viele verschiedene Modelle in unterschiedlichsten Ausführungen und Maßen.  
Ob rund oder eckig, mit vertikaler, horizontaler oder umlaufender Beleuchtung.  
Unsere Spiegel zeichnen sich durch die bekannt hohe Produkt- und Fertigungs-  
qualität aus. Lassen Sie sich inspirieren.**

Many different models in a wide range of designs and dimensions. Whether round or square, with vertical, horizontal or all-round lighting. Our mirrors are characterised by our renowned high product and manufacturing quality. Let us inspire you.

- 46 AVELA PRO
- 48 HIGHWAY PRO
- 50 ALEDO PRO
- 51 TIBER PRO
- 52 TIRA
- 53 LUMA
- 54 VISUM PRO
- 55 DEEP PRO
- 56 SOLENA
- 57 VEA
- 58 **Spiegelflächen und Kippspiegel mit Splitterschutz**  
Mirror surfaces, tilting mirrors with splitter protectiton

LED-Lichtspiegel mit lichtleitendem Acrylsegel. Sensorschalter seitlich unten rechts. Funktionen: Ein-/Ausschalten, Helligkeit und Lichtfarbe (2.700 bis 6.500 K) stufenlos einstellbar. Memoryfunktion. Wahlweise mit Waschtischbeleuchtung und/oder Anti-Beschlag-Heizfolie. IP 20.

LED illuminated mirror with light-conducting acrylic sail. With sensor switch at the bottom right side. Functions: On/off, brightness and light colour (2,700 to 6,500 K) continuously adjustable. Memory function. Optionally with washbasin lighting and/or anti-fog heating foil. IP 20.

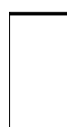

400 × 800 mm

Sensorschalter  
Sensor switch

8396 200 01  
766,00 €

+ Heizfolie\*  
+ Heating foil\*

8396 200 02  
846,00 €

+ Unterlicht  
+ Washbasin light

8396 200 03  
966,00 €

+ Unterlicht + Heizfolie\*  
+ Washb. light + heating foil\*

8396 200 04  
1.046,00 €

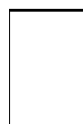

500 × 800 mm

Sensorschalter  
Sensor switch

8396 200 05  
783,00 €

+ Heizfolie\*  
+ Heating foil\*

8396 200 06  
863,00 €

+ Unterlicht  
+ Washbasin light

8396 200 07  
983,00 €

+ Unterlicht + Heizfolie\*  
+ Washb. light + heating foil\*

8396 200 08  
1.063,00 €

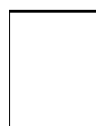

600 × 800 mm

Sensorschalter  
Sensor switch

8396 200 09  
800,00 €

+ Heizfolie\*  
+ Heating foil\*

8396 200 10  
880,00 €

+ Unterlicht  
+ Washbasin light

8396 200 11  
1.000,00 €

+ Unterlicht + Heizfolie\*  
+ Washb. light + heating foil\*

8396 200 12  
1.080,00 €

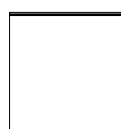
**750 × 800 mm**

**Sensorschalter**  
Sensor switch  
8396 200 13  
851,00 €

**+ Heizfolie\***  
+ Heating foil\*  
8396 200 14  
931,00 €

**+ Unterlicht**  
+ Washbasin light  
8396 200 15  
1.051,00 €

**+ Unterlicht + Heizfolie\*\***  
+ Washb. light + heating foil\*  
8396 200 16  
1.131,00 €

**900 × 800 mm**

**Sensorschalter**  
Sensor switch  
8396 200 17  
892,00 €

**+ Heizfolie\***  
+ Heating foil\*  
8396 200 18  
1.022,00 €

**+ Unterlicht**  
+ Washbasin light  
8396 200 19  
1.152,00 €

**+ Unterlicht + Heizfolie\***  
+ Washb. light + heating foil\*  
8396 200 20  
1.282,00 €

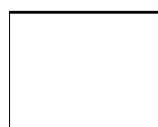
**1.000 × 800 mm**

**Sensorschalter**  
Sensor switch  
8396 200 21  
929,00 €

**+ Heizfolie\***  
+ Heating foil\*  
8396 200 22  
1.059,00 €

**+ Unterlicht**  
+ Washbasin light  
8396 200 23  
1.189,00 €

**+ Unterlicht + Heizfolie\***  
+ Washb. light + heating foil\*  
8396 200 24  
1.319,00 €

**1.100 × 800 mm**

**Sensorschalter**  
Sensor switch  
8396 200 25  
999,00 €

**+ Heizfolie\***  
+ Heating foil\*  
8396 200 26  
1.129,00 €

**+ Unterlicht**  
+ Washbasin light  
8396 200 27  
1.259,00 €

**+ Unterlicht + Heizfolie\***  
+ Washb. light + heating foil\*  
8396 200 28  
1.389,00 €

**1.200 × 800 mm**

**Sensorschalter**  
Sensor switch  
8396 200 29  
1.080,00 €

**+ Heizfolie\***  
+ Heating foil\*  
8396 200 30  
1.210,00 €

**+ Unterlicht**  
+ Washbasin light  
8396 200 31  
1.340,00 €

**+ Unterlicht + Heizfolie\***  
+ Washb. light + heating foil\*  
8396 200 32  
1.470,00 €

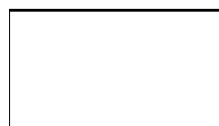
**1.400 × 800 mm**

**Sensorschalter**  
Sensor switch  
8396 200 33  
1.224,00 €

**+ Heizfolie\***  
+ Heating foil\*  
8396 200 34  
1.354,00 €

**+ Unterlicht**  
+ Washbasin light  
8396 200 35  
1.504,00 €

**+ Unterlicht + Heizfolie\***  
+ Washb. light + heating foil\*  
8396 200 36  
1.634,00 €

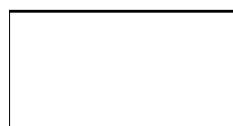
**1.500 × 800 mm**

**Sensorschalter**  
Sensor switch  
8396 200 37  
1.267,00 €

**+ Heizfolie\***  
+ Heating foil\*  
8396 200 38  
1.397,00 €

**+ Unterlicht**  
+ Washbasin light  
8396 200 39  
1.547,00 €

**+ Unterlicht + Heizfolie\***  
+ Washb. light + heating foil\*  
8396 200 40  
1.677,00 €

LED-Lichtspiegel mit 2 satinierten Lichtbändern (oben: 80 mm, unten: 10 mm) und Unterlicht. Sensorschalter seitlich unten rechts. Funktionen: Ein-/Ausschalten, Helligkeit und Lichtfarbe (2.700 bis 6.500 K) stufenlos einstellbar. Memoryfunktion. Wahlweise mit Anti-Beschlag-Heizfolie. IP 20.

LED illuminated mirror with 2 satinised light strips (top: 80 mm, bottom: 10 mm) and bottom light. With sensor switch at the bottom right side.

Functions: On/off, brightness and light colour (2,700 to 6,500 K) continuously adjustable. Memory function. Optionally with anti-fog heating foil. IP 20.

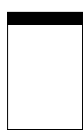

500 × 800 mm

**Sensorschalter + Unterlicht**  
Sensor switch + washbasin light

8396 250 01  
954,00 €

**+ Heizfolie\***  
+ Heating foil\*

8396 250 02  
1.034,00 €



600 × 800 mm

**Sensorschalter + Unterlicht**  
Sensor switch + washbasin light

8396 250 03  
967,00 €

**+ Heizfolie\***  
+ Heating foil\*

8396 250 04  
1.047,00 €



850 × 800 mm

**Sensorschalter + Unterlicht**  
Sensor switch + washbasin light

8396 250 05  
1.012,00 €

**+ Heizfolie\***  
+ Heating foil\*

8396 250 06  
1.092,00 €



---

**1.000 × 800 mm****Sensorschalter + Unterlicht**  
Sensor switch + washbasin light8396 250 07  
1.117,00 €**+ Heizfolie\***  
+ Heating foil\*8396 250 08  
1.247,00 €

---

**1.200 × 800 mm****Sensorschalter + Unterlicht**  
Sensor switch + washbasin light8396 250 09  
1.244,00 €**+ Heizfolie\***  
+ Heating foil\*8396 250 10  
1.374,00 €

---

**1.300 × 800 mm****Sensorschalter + Unterlicht**  
Sensor switch + washbasin light8396 250 11  
1.314,00 €**+ Heizfolie\***  
+ Heating foil\*8396 250 12  
1.444,00 €

---

**1.400 × 800 mm****Sensorschalter + Unterlicht**  
Sensor switch + washbasin light8396 250 13  
1.366,00 €**+ Heizfolie\***  
+ Heating foil\*8396 250 14  
1.496,00 €





---

**1.600 × 800 mm****Sensorschalter + Unterlicht**  
Sensor switch + washbasin light8396 250 15  
1.431,00 €**+ Heizfolie\***  
+ Heating foil\*8396 250 16  
1.561,00 €

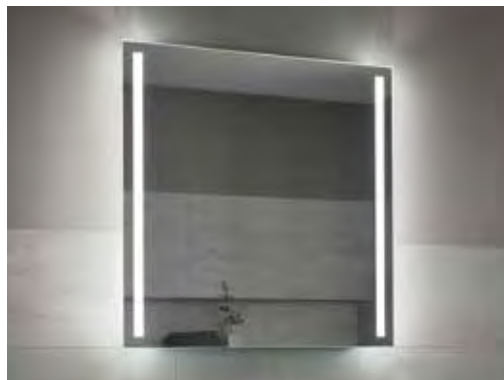
LED-Lichtspiegel mit zwei seitlichen Lichtstreifen. Sensorschalter seitlich unten rechts. Funktionen: Ein-/Ausschalten, Helligkeit und Lichtfarbe (2.700 bis 6.500 K) stufenlos einstellbar. Memoryfunktion. Wahlweise mit Waschtischbeleuchtung und/oder Anti-Beschlag-Heizfolie. IP 20.

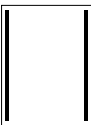
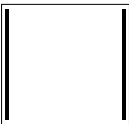
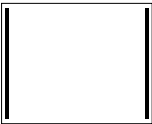
LED illuminated mirror with two side light strips. With sensor switch at the bottom right side. Functions: On/off, brightness and light colour (2,700 to 6,500 K) continuously adjustable. Memory function. Optionally with washbasin lighting and/or anti-fog heating foil. IP 20.



	<b>600 × 800 mm</b>				
	<b>Sensorschalter</b>	<b>+ Heizfolie*</b>	<b>+ Unterlicht</b>	<b>+ Unterlicht + Heizfolie*</b>	
	Sensor switch	+ Heating foil*	+ Washbasin light	+ Washb. light + heating foil*	
	8396 270 01	8396 270 02	8396 270 03	8396 270 04	
	680,00 €	760,00 €	880,00 €	960,00 €	
	<b>850 × 800 mm</b>				
	<b>Sensorschalter</b>	<b>+ Heizfolie*</b>	<b>+ Unterlicht</b>	<b>+ Unterlicht + Heizfolie*</b>	
	Sensor switch	+ Heating foil*	+ Washbasin light	+ Washb. light + heating foil*	
	8396 270 05	8396 270 06	8396 270 07	8396 270 08	
	720,00 €	800,00 €	920,00 €	1.000,00 €	
	<b>1.000 × 800 mm</b>				
	<b>Sensorschalter</b>	<b>+ Heizfolie*</b>	<b>+ Unterlicht</b>	<b>+ Unterlicht + Heizfolie*</b>	
	Sensor switch	+ Heating foil*	+ Washbasin light	+ Washb. light + heating foil*	
	8396 270 09	8396 270 10	8396 270 11	8396 270 12	
	760,00 €	890,00 €	960,00 €	1.150,00 €	
	<b>1.200 × 800 mm</b>				
	<b>Sensorschalter</b>	<b>+ Heizfolie*</b>	<b>+ Unterlicht</b>	<b>+ Unterlicht + Heizfolie*</b>	
	Sensor switch	+ Heating foil*	+ Washbasin light	+ Washb. light + heating foil*	
	8396 270 13	8396 270 14	8396 270 15	8396 270 16	
	850,00 €	980,00 €	1.130,00 €	1.260,00 €	
	<b>1.400 × 800 mm</b>				
	<b>Sensorschalter</b>	<b>+ Heizfolie*</b>	<b>+ Unterlicht</b>	<b>+ Unterlicht + Heizfolie*</b>	
	Sensor switch	+ Heating foil*	+ Washbasin light	+ Washb. light + heating foil*	
	8396 270 17	8396 270 18	8396 270 19	8396 270 20	
	950,00 €	1.080,00 €	1.230,00 €	1.360,00 €	
	<b>1.600 × 800 mm</b>				
	<b>Sensorschalter</b>	<b>+ Heizfolie*</b>	<b>+ Unterlicht</b>	<b>+ Unterlicht + Heizfolie*</b>	
	Sensor switch	+ Heating foil*	+ Washbasin light	+ Washb. light + heating foil*	
	8396 270 21	8396 270 22	8396 270 23	8396 270 24	
	1.050,00 €	1.180,00 €	1.330,00 €	1.460,00 €	

**LED-Lichtspiegel mit zwei seitlichen Lichtstreifen. 4.000 K. Raumschaltung. IP 44.**

LED illuminated mirror with two side light strips. 4.000 K. Room switch. IP 44.

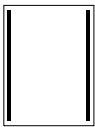

**600 × 800 mm**

**Raumschaltung, 4.000 K**

Room switch, 4.000 K

8396 120 01

527,00 €

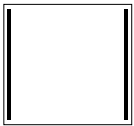

**850 × 800 mm**

**Raumschaltung, 4.000 K**

Room switch, 4.000 K

8396 120 02

554,00 €

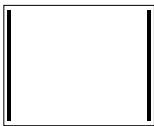

**1.000 × 800 mm**

**Raumschaltung, 4.000 K**

Room switch, 4.000 K

8396 120 03

572,00 €

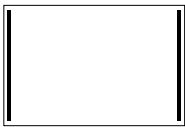

**1.200 × 800 mm**

**Raumschaltung, 4.000 K**

Room switch, 4.000 K

8396 120 04

640,00 €

LED-Lichtspiegel mit einem Lichtstreifen oben. Wahlweise Raumschaltung oder Sensorschalter seitlich unten rechts. Funktionen: Ein-/Ausschalten, Helligkeit und Lichtfarbe (2.700 bis 6.500 K) stufenlos einstellbar. Memoryfunktion. Wahlweise mit Waschtischbeleuchtung. IP 44.

LED illuminated mirror with light strip at the top. With room switch or sensor switch at the bottom right side. Functions: On/off, brightness and light colour (2,700 to 6,500 K) continuously adjustable. Memory function. Optionally with washbasin lighting. IP 44.

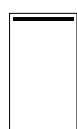
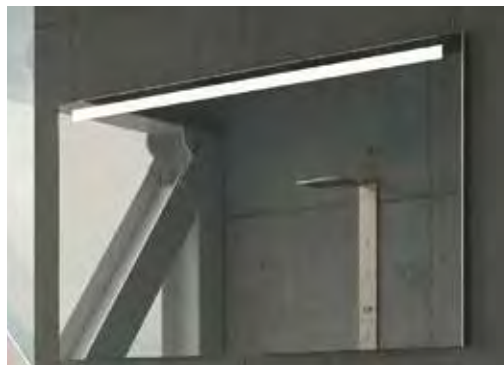

450 × 800 mm

**Raumschaltung**  
Room switch

8396 100 01  
410,00 €

**Sensorschalter**  
Sensor switch

8396 100 06  
510,00 €

**Sensorschalter + Unterlicht**  
Sensor + Washbasin light

8396 100 11  
710,00 €



600 × 800 mm

**Raumschaltung**  
Room switch

8396 100 02  
425,00 €

**Sensorschalter**  
Sensor switch

8396 100 07  
525,00 €

**Sensorschalter + Unterlicht**  
Sensor + Washbasin light

8396 100 12  
725,00 €

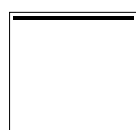

850 × 800 mm

**Raumschaltung**  
Room switch

8396 100 03  
457,00 €

**Sensorschalter**  
Sensor switch

8396 100 08  
557,00 €

**Sensorschalter + Unterlicht**  
Sensor + Washbasin light

8396 100 13  
757,00 €



1.000 × 800 mm

**Raumschaltung**  
Room switch

8396 100 04  
490,00 €

**Sensorschalter**  
Sensor switch

8396 100 09  
590,00 €

**Sensorschalter + Unterlicht**  
Sensor + Washbasin light

8396 100 14  
850,00 €



1.200 × 800 mm

**Raumschaltung**  
Room switch

8396 100 05  
540,00 €

**Sensorschalter**  
Sensor switch

8396 100 10  
640,00 €

**Sensorschalter + Unterlicht**  
Sensor + Washbasin light

8396 100 15  
900,00 €

**LED-Lichtspiegel mit indirekter Beleuchtung rundum.  
Mit Raumschaltung. Wahlweise 2.700 K oder 4.000 K. IP 20.**

LED illuminated mirror with indirect lighting all round.  
With room switch. Optionally 2,700 K or 4,000 K. IP 20.

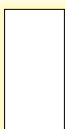

**400 × 790 mm**

**Raumschaltung, 4.000 K**

Room switch, 4.000 K

8396 140 01

420,00 €

**Raumschaltung, 2.700 K**

2.700 K

8396 140 07

420,00 €



**500 × 790 mm**

**Raumschaltung, 4.000 K**

Room switch, 4.000 K

8396 140 02

440,00 €

**Raumschaltung, 2.700 K**

2.700 K

8396 140 08

440,00 €



**600 × 790 mm**

**Raumschaltung, 4.000 K**

Room switch, 4.000 K

8396 140 03

455,00 €

**Raumschaltung, 2.700 K**

2.700 K

8396 140 09

455,00 €

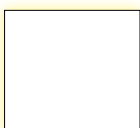

**900 × 790 mm**

**Raumschaltung, 4.000 K**

Room switch, 4.000 K

8396 140 04

495,00 €

**Raumschaltung, 2.700 K**

2.700 K

8396 140 10

495,00 €

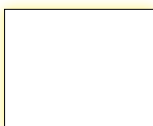

**1.000 × 790 mm**

**Raumschaltung, 4.000 K**

Room switch, 4.000 K

8396 140 05

565,00 €

**Raumschaltung, 2.700 K**

2.700 K

8396 140 11

565,00 €



**1.200 × 790 mm**

**Raumschaltung, 4.000 K**

Room switch, 4.000 K

8396 140 06

599,00 €

**Raumschaltung, 2.700 K**

2.700 K

8396 140 12

599,00 €

**LED-Lichtspiegel mit Lichtausschnitt rundum.**  
**Mit Raumschaltung. Wahlweise 2.700 K oder 4.000 K. IP 20.**

LED illuminated mirror with light cut-out all round.  
With room switch. Optionally 2,700 K or 4,000 K. IP 20.

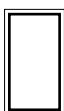
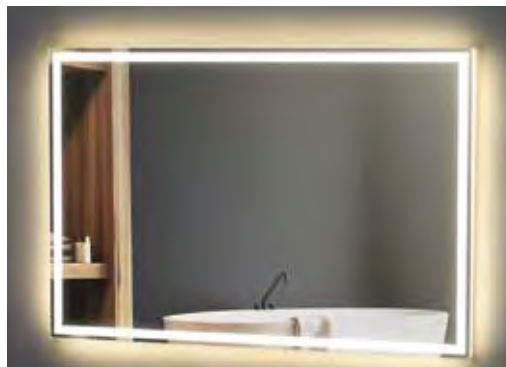

**400 × 700 mm**

**Raumschaltung, 4.000 K**

Room switch, 4.000 K

8396 180 01

830,00 €

**Raumschaltung, 2.700 K**

2.700 K

8396 180 07

830,00 €

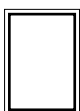

**500 × 700 mm**

**Raumschaltung, 4.000 K**

Room switch, 4.000 K

8396 180 02

850,00 €

**Raumschaltung, 2.700 K**

2.700 K

8396 180 08

850,00 €

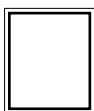

**600 × 700 mm**

**Raumschaltung, 4.000 K**

Room switch, 4.000 K

8396 180 03

880,00 €

**Raumschaltung, 2.700 K**

2.700 K

8396 180 09

880,00 €

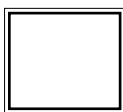

**800 × 700 mm**

**Raumschaltung, 4.000 K**

Room switch, 4.000 K

8396 180 04

948,00 €

**Raumschaltung, 2.700 K**

2.700 K

8396 180 10

948,00 €



**1.000 × 700 mm**

**Raumschaltung, 4.000 K**

Room switch, 4.000 K

8396 180 05

1.006,00 €

**Raumschaltung, 2.700 K**

2.700 K

8396 180 11

1.006,00 €

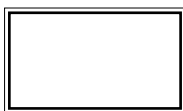

**1.200 × 700 mm**

**Raumschaltung, 4.000 K**

Room switch, 4.000 K

8396 180 06

1.100,00 €

**Raumschaltung, 2.700 K**

2.700 K

8396 180 12

1.100,00 €

**LED-Lichtspiegel mit Acryl-Lichtleitplatte rundum. Touch-Bedienfeld. Funktionen: Ein-/Ausschalten, Helligkeit und Lichtfarbe (2.700 bis 6.500 K) stufenlos einstellbar. Memoryfunktion. IP 20.**

LED illuminated mirror with acrylic light guide plate all round. Touch control panel. Functions: On/off, brightness and light colour (2,700 to 6,500 K) continuously adjustable. Memory function. IP 20.

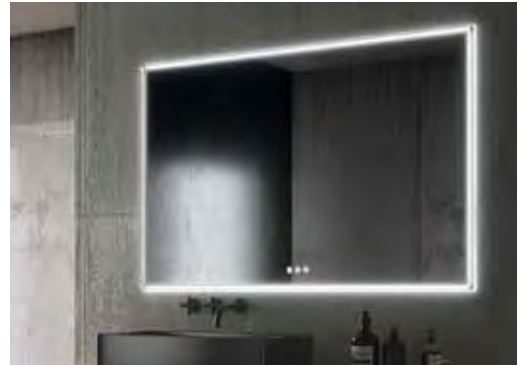

**600 × 800 mm**

**Touch-Bedienfeld**  
Touch-control panel

8396 210 01  
699,00 €



**800 × 800 mm**

**Touch-Bedienfeld**  
Touch-control panel

8396 210 02  
925,00 €

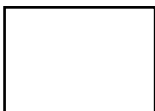

**1.000 × 800 mm**

**Touch-Bedienfeld**  
Touch-control panel

8396 210 03  
1.052,00 €

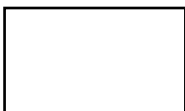

**1.200 × 800 mm**

**Touch-Bedienfeld**  
Touch-control panel

8396 210 04  
1.165,00 €

**LED-Lichtspiegel mit satiniertem Randprofil. Touch-Bedienfeld. Funktionen: Ein-/Ausschalten, Helligkeit und Lichtfarbe (2.700 bis 6.500 K) stufenlos einstellbar. Memoryfunktion. IP 44.**

LED illuminated mirror with satinised edge profile. Touch control panel. Functions: On/off, brightness and light colour (2,700 to 6,500 K) continuously adjustable. Memory function. IP 44.

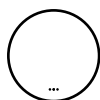

**Ø 600 mm**

**Touch-Bedienfeld**  
Touch-control panel  
8396 130 01  
697,00 €

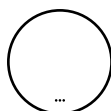

**Ø 700 mm**

**Touch-Bedienfeld**  
Touch-control panel  
8396 130 02  
770,00 €

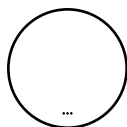

**Ø 790 mm**

**Touch-Bedienfeld**  
Touch-control panel  
8396 130 03  
830,00 €

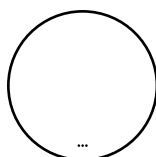

**Ø 1.000 mm**

**Touch-Bedienfeld**  
Touch-control panel  
8396 130 04  
950,00 €

**LED-Lichtspiegel mit indirekter Beleuchtung.  
Mit Raumschaltung. Wahlweise 2.700 K oder 4.000 K. IP 20.**

LED illuminated mirror with indirect lighting.  
With room switch. Optionally 2,700 K or 4,000 K. IP 20.



**Ø 500 mm**

**Raumschaltung, 4.000 K**  
Room switch, 4.000 K  
8369 110 01  
460,00 €

**Raumschaltung, 2.700 K**  
2.700 K  
8369 110 07  
460,00 €

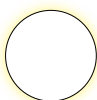

**Ø 600 mm**

**Raumschaltung, 4.000 K**  
Room switch, 4.000 K  
8369 110 02  
516,00 €

**Raumschaltung, 2.700 K**  
2.700 K  
8369 110 08  
516,00 €

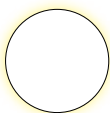

**Ø 700 mm**

**Raumschaltung, 4.000 K**  
Room switch, 4.000 K  
8369 110 03  
543,00 €

**Raumschaltung, 2.700 K**  
2.700 K  
8369 110 09  
543,00 €

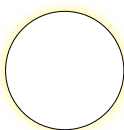

**Ø 790 mm**

**Raumschaltung, 4.000 K**  
Room switch, 4.000 K  
8369 110 04  
570,00 €

**Raumschaltung, 2.700 K**  
2.700 K  
8369 110 10  
570,00 €

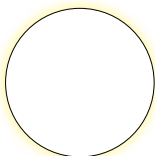

**Ø 1.000 mm**

**Raumschaltung, 4.000 K**  
Room switch, 4.000 K  
8369 110 05  
706,00 €

**Raumschaltung, 2.700 K**  
2.700 K  
8369 110 11  
706,00 €

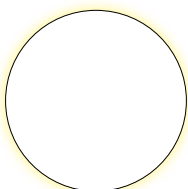

**Ø 1.200 mm**

**Raumschaltung, 4.000 K**  
Room switch, 4.000 K  
8369 110 06  
816,00 €

**Raumschaltung, 2.700 K**  
2.700 K  
8369 110 12  
816,00 €



## **CENTRIC FREE. Produkte für barrierefreie Bäder** CENTRIC FREE. Products for barrier-free bathrooms

**Neben hochwertigen Spiegelflächen mit Splitterschutzfolie bieten wir Ihnen Kippspiegel mit fester 9°-Neigung oder ein stufenlos einstellbares Modell von 0-30° Neigung. Wahlweise sind beide Modelle mit einer LED-Aufsatzleuchte oder Kosmetikspiegeln nachrüstbar.**

In addition to high-quality mirror surfaces with shatter protection film, we offer you tilting mirrors with a fixed 9° inclination or an infinitely adjustable model with an inclination of 0-30° inclination. Both models can be optionally retrofitted with an LED top light or with cosmetic mirrors.

**Hochwertige Spiegelflächen mit Splitterschutzfolie. Inkl. Befestigungsmaterial und Druckknopfbefestigung. Stärke: 4 mm**

High-quality mirror surfaces with splinter protection film. Incl. fastening material and push-button fastening. Glass thickness: 4 mm



500 × 1.000 mm	8396 050 00	169,00 €
550 × 1.000 mm	8396 050 01	179,00 €
600 × 1.000 mm	8396 050 02	189,00 €
500 × 1.100 mm	8396 050 03	179,00 €
550 × 1.100 mm	8396 050 04	189,00 €
600 × 1.100 mm	8396 050 05	199,00 €
500 × 1.200 mm	8396 050 06	189,00 €
550 × 1.200 mm	8396 050 07	199,00 €
600 × 1.200 mm	8396 050 08	209,00 €

**Kippspiegel mit 9° Neigung und Splitterschutzfolie. Inkl. Befestigungsmaterial.**

Tilting mirror with 9° inclination and splinter protection film. Incl. fastening material.



500 × 1.000 mm	019-2177	419,00 €
550 × 1.000 mm	019-2178	439,00 €
600 × 1.000 mm	019-2179	459,00 €

**Kippspiegel mit stufenlos verstellbarer Neigung (0°-30°) und Splitterschutzfolie. Inkl. Befestigungsmaterial.  
 Handbügel zur Verstellung der Neigung (optional)**

Tilting mirror with adjustable inclination (0°-30°) and splinter protection film. Incl. fastening material.  
 Handrail for adjusting the inclination (optional)

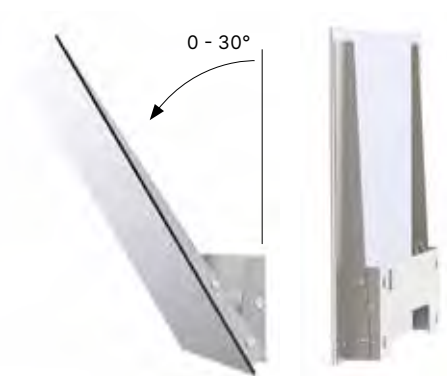

600 × 550 mm	019-2510	459,00 €
Handbügel Hand rail	019-2331	29,00 €

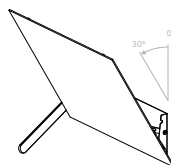

---

**LED-Klemm-Aufsatzleuchte für Spiegelmontage, chrom, 3.000 K**

LED clip-on top light for mirror mounting, chrome, 3,000 K



400 × 20 × 133 mm

019-1539

99,00 €

---

**Kosmetikspiegel zur Klebmontage, rund, chrom, Vergrößerung: 3-fach**

Cosmetic mirror for adhesive mounting, round, chrome, magnification: 3x



Ø 203 mm

8369 011 01

59,00 €

---

**Verstellbarer Kosmetikspiegel zur Klebmontage, rund, chrom, Vergrößerung: 3-fach**

Adjustable cosmetic mirror for adhesive mounting, round, chrome, magnification: 3x



Ø 200 mm

8369 011 02

79,00 €

Kosmetikspiegel  
Cosmetic mirrors



**Unverzichtbar für Gesichtspflege und Kosmetik. Unsere Kosmetikspiegel gibt es mit runder oder eckiger Spiegelfläche, verschiedenen Vergrößerungsstufen und als Wand-, Stand- oder Handmodell. Unbeleuchtet oder mit einstellbarem LED-Licht. Für jeden Einsatzzweck der richtige Spiegel.**

Indispensable for facial care and cosmetics. Our cosmetic mirrors are available with round or square mirror surfaces, different magnification levels and as wall-mounted, free-standing or hand-held models. Unlit or with adjustable LED light. The right mirror for every application.



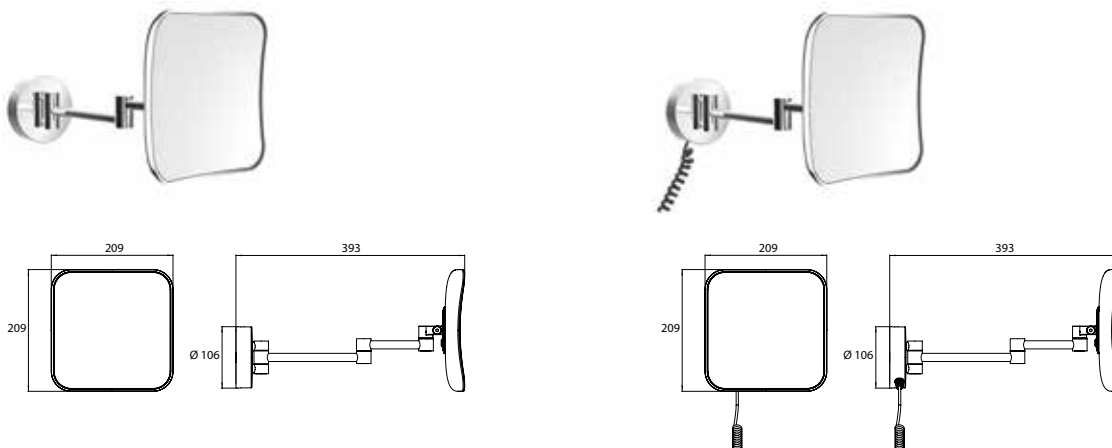

**LED-Lichtleiter Kosmetikspiegel eckig, 209 x 209 mm, Wandmodell mit Doppelgelenkarm, Direktanschluss oder mit Spiralkabel und Stecker, Vergrößerung: 5-fach. 2-Lichttaster auf der Rückseite (Ein/Aus, Maximalwerte, Lichtstärke und Lichtfarbe stufenlos dimmbar).**

LED cosmetic mirror, square 209 x 209 mm, wall mounted with two swivel arms, direct connection or with helix cable and plug. 5x magnification. 2 switches on the backside (On/off, maximum settings, brightness and luminous colour continuously dimmable)

209 x 209 x 393 mm

**Direktanschluss, chrom**

**Vergrößerung: 5-fach**

Direct connection, chrome

5x magnification

8311 221 01

428,00 €

**Spiralkabel und Stecker, chrom**

**Vergrößerung: 5-fach**

Helix cable and plug, chrome

5x magnification

8311 221 02

440,00 €

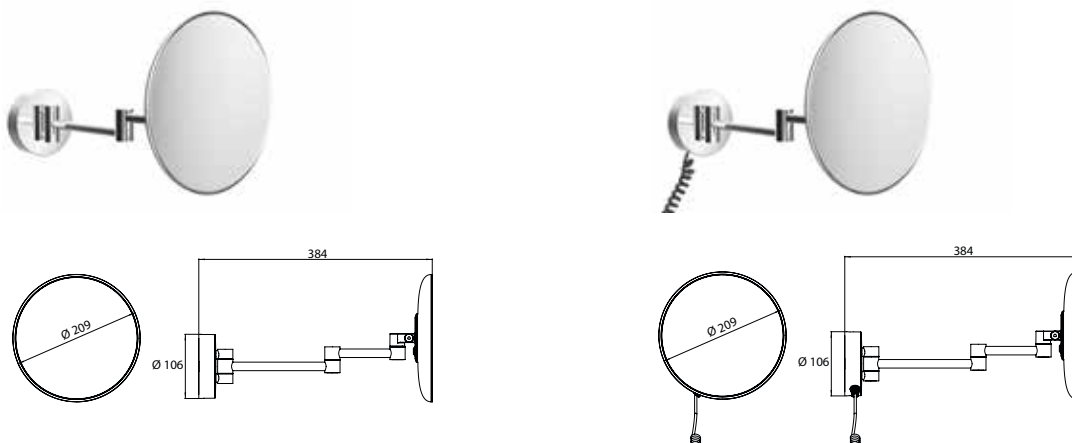

**LED-Lichtleiter Kosmetikspiegel rund Ø 209 mm, Wandmodell mit Doppelgelenkarm, Direktanschluss oder mit Spiralkabel und Stecker, Vergrößerung: 3- oder 5-fach. 2-Lichttaster auf der Rückseite (Ein/Aus, Maximalwerte, Lichtstärke und Lichtfarbe stufenlos dimmbar).**

LED cosmetic mirror, square Ø 209 mm, wall mounted with two swivel arms, direct connection or with helix cable and plug. 3x or 5x magnification. 2 switches on the backside (On/off, maximum settings, brightness and luminous colour continuously dimmable)

209 x 209 x 384 mm

**Direktanschluss, chrom**

**Vergrößerung: 3-fach**

Direct connection, chrome

3x magnification

8301 211 02

440,00 €

**Direktanschluss, chrom**

**Vergrößerung: 5-fach**

Direct connection, chrome

5x magnification

8301 221 01

428,00 €

**Spiralkabel und Stecker, chrom**

**Vergrößerung: 3-fach**

Helix cable and plug, chrome

3x magnification

8301 211 03

428,00 €

**Spiralkabel und Stecker, chrom**

**Vergrößerung: 5-fach**

Helix cable and plug, chrome

5x magnification

8301 221 02

440,00 €





**LED Wandspiegel, rund Ø 203 mm, 1-armig, mit beleuchtetem Touchsensor (Ein/Aus, Farbwechsel), Direktanschluss, Vergrößerung 3-fach, IP 44**

LED-cosmetic mirror round Ø 203 mm, one arm, with touch sensor (on/off, colour change) and direct connection, 3x magnification, IP 44

203 x 203 x 279 mm

**chrom** chrome      **schwarz** black

8301 111 01      8301 114 01  
281,00 €      306,00 €



**LED Wandspiegel, rund Ø 203 mm, 2-armig, mit beleuchtetem Touchsensor (Ein/Aus, Farbwechsel), Direktanschluss, Vergrößerung 3-fach, IP 44**

LED-cosmetic mirror round Ø 203 mm, two arms, with touch sensor (on/off, colour change) and direct connection, 3x magnification, IP 44

203 x 203 x 324 mm

**chrom** chrome

8301 211 01  
304,00 €



**LED Wandspiegel, eckig 203 mm, 1-armig, mit beleuchtetem Touchsensor (Ein/Aus, Farbwechsel), Direktanschluss, Vergrößerung 3-fach, IP 44**

LED-cosmetic mirror square Ø 203 mm, one arm, with touch sensor (on/off, colour change) and direct connection, 3x magnification, IP 44

203 x 203 x 289 mm

**chrom** chrome      **schwarz** black

8311 111 01      8311 114 01  
304,00 €      329,00 €



**LED Wandspiegel, rund Ø 203 mm, 1-armig, mit beleuchtetem Touchsensor (Ein/Aus, Farbwechsel), Spiralkabel und Stecker, Vergrößerung 3-fach, IP 44**

LED-cosmetic mirror round Ø 203 mm, one arm, with touch sensor (on/off, colour change), helix cable and plug, 3x magnification, IP 44

203 x 203 x 279 mm

**chrom** chrome

8301 111 00  
293,00 €



**LED Wandspiegel, rund Ø 203 mm, 2-armig, mit beleuchtetem Touchsensor (Ein/Aus, Farbwechsel), Spiralkabel und Stecker, Vergrößerung 3-fach, IP 44**

LED-cosmetic mirror round Ø 203 mm, two arms, with touch sensor (on/off, colour change), helix cable and plug, 3x magnification, IP 44

203 x 203 x 324 mm

**chrom** chrome

8301 211 00  
315,00 €



**LED Wandspiegel, eckig 203 mm, 1-armig, mit beleuchtetem Touchsensor (Ein/Aus, Farbwechsel), Spiralkabel und Stecker, Vergrößerung 3-fach, IP 44**

LED-cosmetic mirror square Ø 203 mm, one arm, with touch sensor (on/off, colour change), helix cable and plug, 3x magnification, IP 44

203 x 203 x 289 mm

**chrom** chrome

8311 111 00  
315,00 €



**LED Standspiegel, rund Ø 203 mm, mit beleuchtetem Touchsensor (Ein/Aus, Farbwechsel), Spiralkabel und Stecker, Vergrößerung 3-fach, IP 44**

LED-cosmetic mirror round Ø 203 mm, standing type, with touch sensor (on/off, colour change), helix cable and plug, 3x magnification, IP 44

203 x 203 x 125 mm

**chrom** chrome

8321 711 00  
304,00 €



**LED Standspiegel, eckig 203 mm, mit beleuchtetem Touchsensor (Ein/Aus, Farbwechsel), Spiralkabel und Stecker, Vergrößerung 3-fach, IP 44**

LED-cosmetic mirror square 203 mm, standing type, with touch sensor (on/off, colour change), helix cable and plug, 3x magnification, IP 44

203 x 344 x 134 mm

**chrom** chrome

8331 711 00  
327,00 €



**Wandspiegel, rund Ø 203 mm, mit Flexarm, Vergrößerung 3-fach**

Cosmetic mirror round Ø 200 mm, with flexible arm, 3x magnification

203 x 203 x 265 mm

**chrom** chrome

8309 011 02  
175,00 €



**Standspiegel, rund,  
Vergrößerung 3-fach**

Cosmetic mirror round,  
3x magnification

202 x 202 x 130 mm

**chrom** chrome

8329 711 00

164,00 €



**Standspiegel, eckig,  
Vergrößerung 3-fach**

Cosmetic mirror square,  
3x magnification

132 x 291 x 130 mm

**chrom** chrome

8339 711 00

73,00 €



**Standspiegel, Ø 152 mm,  
höhenverstellbar,  
Vergrößerung 3-fach**

Cosmetic mirror Ø 152 mm,  
height-adjustable,  
3x magnification

188 x 332 x 130 mm

**chrom** chrome

8328 851 00

130,00 €



**Standspiegel, Ø 201 mm,  
höhen-verstellbar,  
Vergrößerung 3/5-fach**

Cosmetic mirror, Ø 201 mm,  
height-adjustable,  
3x or 5x magnification

236 x 380 x 130 mm

**chrom** chrome

832985100 (3x) 164,00 €

832986100 (5x) 175,00 €



**Standspiegel, Ø 229 mm,  
höhenverstellbar,  
Vergrößerung 3-fach**

Cosmetic mirror, Ø 229 mm,  
height-adjustable,  
3x magnification,

263 x 407 x 130 mm

**chrom** chrome

8329 851 01

186,00 €



**Standspiegel, Ø 229 mm,  
Vergrößerung 3-fach**

Cosmetic mirror, Ø 229 mm,  
3x magnification

263 x 392 x 130 mm

**chrom** chrome

8329 751 00

186,00 €



**Standspiegel, Ø 177 mm,  
Vergrößerung 3-fach**

Cosmetic mirror, Ø 177 mm,  
3x magnification

212 x 340 x 130 mm

**chrom** chrome

8328 751 00

141,00 €



**Wandspiegel, Ø 202 mm,  
höhenverstellbar  
Vergrößerung 3-fach**

Cosmetic mirror, Ø 202 mm,  
height adjustable,  
3x magnification

202 x 460 x 84 mm

**chrom** chrome

8309 811 00

214,00 €



**Wand- und Klebespiegel, Ø 200 mm, 1-armig, Vergrößerung 3-fach**

Wall- and stick-on mirror, Ø 200 mm, one arm, 3x magnification

**Klebeset** Glue-Set, 8278 000 00\*  
14,00 €

200 x 225 x 103 mm

**chrom** chrome      **schwarz** black

8309 011 01\*      8309 014 01\*  
89,00 €      101,00 €



**Wandspiegel, Ø 200 mm, 1-armig, Vergrößerung 3-fach**

Cosmetic mirror, Ø 200 mm, wall mounted, one arm, 3x magnification

233 x 293 x 199 mm

**chrom** chrome

8309 151 00  
141,00 €



**Wandspiegel, Ø 200 mm, höhenverstellbar, 1-armig, Vergrößerung 3-fach**

Cosmetic mirror, Ø 200 mm, wall mounted, height adjustable, one arm, 3x magnification

233x312x240 mm

**chrom** chrome

8309 851 00  
164,00 €



**Wand- und Klebespiegel, 132 x 208 mm, 1-armig, Vergrößerung 3-fach**

Wall- and stick-on mirror 132 x 208 mm, one arm, 3x magnification

**Klebeset** Glue-Set, 8278 000 00\*  
14,00 €

132 x 229 x 104 mm

**chrom** chrome      **schwarz** black

8319 011 01\*      8319 014 01\*  
89,00 €      101,00 €



**Wandspiegel, Ø 200 mm, 2-armig, Vergrößerung 3-fach**

Cosmetic mirror round Ø 200 mm, wall mounted, two arms, 3x magnification

233 x 293 x 351 mm

**chrom** chrome

8309 251 00  
164,00 €



**Wandspiegel, Ø 200 mm, höhenverstellbar, 2-armig, Vergrößerung 3-fach**

Cosmetic mirror Ø 200 mm, wall mounted, height adjustable, two arms, 3x magnification

233 x 312 x 336 mm

**chrom** chrome

8309 851 01  
186,00 €



**Klebespiegel, Ø 152 mm, Vergrößerung 5-fach**

Stick-on mirror, Ø 152 mm, 5x magnification,

152 x 152 x 23 mm

**chrom** chrome

8368 021 00  
39,00 €



**Klebespiegel, Ø 203 mm, Vergrößerung 3-fach**

Stick-on mirror, Ø 203 mm, 3x magnification,

203 x 203 x 23 mm

**chrom** chrome

8369 011 01  
59,00 €



**Klebespiegel, 132 x 212 mm, Vergrößerung 3-fach**

Stick-on mirror, 132 x 212 mm, 3x magnification

132 x 212 x 69 mm

**chrom** chrome

8379 011 00  
69,00 €



**Klebespiegel, Ø 200 mm, Vergrößerung 3/5-fach**

Stick-on mirror, Ø 200 mm, 3x or 5x magnification

200 x 200 x 69 mm

**chrom** chrome

8369 011 02 (3x)      8369 021 02 (5x)  
79,00 €      79,00 €

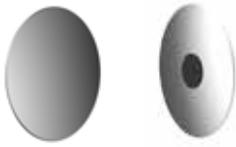

**Klebespiegel, rund Ø 153 mm,  
Vergrößerung 3/5/7-fach**

Stick-on mirror round Ø 153 mm,  
3x or 5x or 7x magnification

153x153x6 mm

**chrom** chrome

8368 010 00 (3x) 8368 020 00 (5x) 8368 030 00 (7x)  
29,00 € 35,00 € 39,00€



**Reisespiegel, Ø 83 mm,  
Vergrößerung 5-fach**

Travel mirror, Ø 83 mm,  
5x magnification

110 x 96 x 15 mm

**chrom** chrome

8346 061 00  
21,00 €



**Reisespiegel, Ø 140 mm,  
Vergrößerung 5-fach**

Travel mirror, Ø 140 mm,  
5x magnification

169 x 160 x 15 mm

**chrom** chrome

8347 061 01  
55,00 €



**Reisespiegel, Ø 89 mm,  
Vergrößerung 3-fach**

Travel mirror, Ø 89 mm,  
3x magnification

116 x 100 x 15 mm

**chrom** chrome

8346 051 00  
35,00 €



**Reisespiegel, Ø 126 mm,  
Vergrößerung 5-fach**

Travel mirror, Ø 126 mm,  
5x magnification

153 x 144 x 15 mm

**chrom** chrome

8347 061 02  
38,00 €



**Reisespiegel, Ø 127 mm,  
Vergrößerung 5-fach**

Travel mirror, Ø 127 mm,  
5x magnification

127 x 270 x 17 mm

**chrom** chrome

8347 061 00  
85,00 €



**Handspiegel, Ø 130 mm,  
Vergrößerung 5-fach**

Cosmetic mirror, Ø 130 mm,  
5x magnification

153 x 139 x 25 mm

**chrom** chrome

8387 061 01  
55,00 €



**Handspiegel, Ø 152 mm,  
Höhe: 305 mm,  
Vergrößerung 5-fach**

Cosmetic mirror, Ø 152 mm,  
height 305 mm,  
5x magnification

152 x 305 x 17 mm

**chrom** chrome

8388 061 01  
62,00 €



**Handspiegel, Ø 127 mm,  
Höhe: 279 mm,  
Vergrößerung 3-fach**

Cosmetic mirror, Ø 127 mm,  
height 279 mm,  
3x magnification

127 x 279 x 17 mm

**chrom** chrome

8387 051 00  
31,00 €

**SENTIAL. Badaccessoires**  
SENTIAL. Bathroom accessories



**Handtuchhaken, 34 mm**

Towel hook, 34 mm  
19 x 19 x 34 mm



**chrom** chrome  
8275 001 00  
8,00 €

**schwarz** black  
8275 134 00  
11,00 €

**Handtuchhaken, 54 mm**

Towel hook, 54 mm  
19 x 19 x 54 mm



**chrom** chrome  
8275 001 02  
12,00 €

**schwarz** black  
8275 134 02  
17,00 €

**Papierhalter mit Deckel**

Paper holder with cover  
130 × 41 × 140 mm

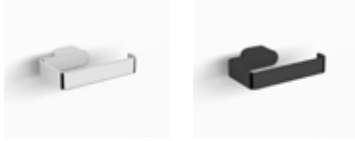

<b>chrom</b> chrome	<b>schwarz</b> black
8200 001 00	8280 134 02
90,00 €	107,00 €

**Papierhalter ohne Deckel**

Paper holder without cover  
132 × 24 × 100 mm

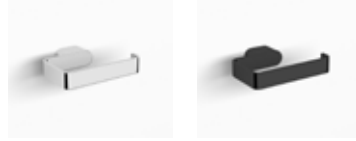

<b>chrom</b> chrome	<b>schwarz</b> black
8200 001 01	8280 134 03
51,00 €	68,00 €

**Reserverollenhalter**

Spare paper holder  
24 × 170 × 56 mm



<b>chrom</b> chrome	<b>schwarz</b> black
8205 001 00	8280 134 02
40,00 €	51,00 €

**Kristallglasablage, 450 mm**

Shelf, crystal clear, 450 mm  
450 × 22 × 140 mm



<b>chrom</b> chrome	<b>schwarz</b> black
8210 001 45	8210 134 45
73,00 €	85,00 €

**Kristallglasablage, 600 mm**

Shelf, crystal clear, 600 mm  
600 × 22 × 140 mm

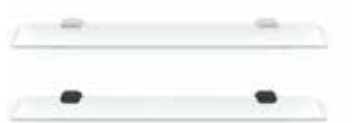

<b>chrom</b> chrome	<b>schwarz</b> black
8210 001 60	8210 134 60
85,00 €	96,00 €

**WC-Bürstengarnitur**

Toilet brush set  
87 × 413 × 118 mm



<b>chrom</b> chrome	<b>schwarz</b> black
8215 001 00	8215 134 01
107,00 €	130,00 €

**Glashalter, Kristallglas klar**

Glass holder, crystal clear  
64 × 115 × 93 mm



<b>chrom</b> chrome	<b>schwarz</b> black
8220 001 00	8220 134 00
45,00 €	62,00 €

**Flüssigseifenspender**

Liquid soap dispenser  
64 × 171 × 111 mm



<b>chrom</b> chrome	<b>schwarz</b> black
8221 001 01	8221 134 01
57,00 €	73,00 €

**Seifenhalter, Kristallglas klar**

Soap holder, crystal clear  
106 × 48 × 111 mm



<b>chrom</b> chrome	<b>schwarz</b> black
8230 001 00	8230 134 00
45,00 €	62,00 €

**Handtuchhalter, 410 mm**

Towel holder, 410 mm  
42 × 34 × 410 mm



<b>chrom</b> chrome	<b>schwarz</b> black
8250 001 41	8250 134 41
124,00 €	141,00 €

**Handtuchring (links und rechts)**

Towel ring (left and right)  
210x 24x100 mm



<b>chrom</b> chrome	<b>schwarz</b> black
8255 001 00	8255 134 00
57,00 €	73,00 €

**Wannengriff, 300 mm**

Bath grip, 300 mm  
347 × 24 × 56 mm



<b>chrom</b> chrome	<b>schwarz</b> black
8270 001 30	8270 134 30
102,00 €	130,00 €

**Badetuchhalter, 600 mm**

Bath towel holder, 600 mm  
647 × 24 × 56 mm



<b>chrom</b> chrome	<b>schwarz</b> black
8260 001 60	8260 134 60
107,00 €	130,00 €

**Badetuchhalter, 800 mm**

Bath towel holder, 800 mm  
847 × 24 × 56 mm



<b>chrom</b> chrome	<b>schwarz</b> black
8260 001 80	8260 134 80
119,00 €	153,00 €

**Doppelhaken**

Double hook  
70 × 19 × 37 mm



<b>chrom</b> chrome	<b>schwarz</b> black
8274 001 00	8274 134 00
21,00 €	28,00 €

## Allgemeine Verkaufs- und Lieferbedingungen (B2B)

**Einleitung:** Diese Allgemeinen Verkaufs-, Lieferungs- und Zahlungsbedingungen gelten ausschließlich, soweit sie nicht durch ausdrückliche schriftliche Vereinbarung abgeändert werden. Das Angebot, die Angebotsannahme, Auftragsbestätigung oder der Verkauf jeglicher Waren unterliegen den vorliegenden Bedingungen. Jeglichen Bedingungen oder vertragsändernden Bestimmungen des Bestellers wird selbst bei Kenntnis widersprochen. Diese Bedingungen sind ferner Grundlage für alle künftigen Geschäfte. Hinweis gemäß § 33 BDSG: Auch personenbezogene Daten von Verträgen werden gespeichert.

**Bestellungen und Angebote:** Alle von der Verwenderin abgegebenen Angebote und Liefermöglichkeiten sind freibleibend. Bestellungen gelten nur dann als angenommen, wenn sie innerhalb von 21 Tagen ab Vorlage schriftlich (auch durch Rechnung oder Lieferschein) angenommen werden. Für den Umfang der Lieferung ist ausschließlich die schriftliche Auftragsbestätigung maßgebend. Hinsichtlich der Genauigkeit der Bestellung trägt der Besteller die Verantwortung. Müssen die Waren hergestellt, beziehungsweise bearbeitet werden, hat der Besteller den Schaden zu tragen, der entsteht, weil sich die vertragliche Ver- oder Bearbeitung der Ware aufgrund Spezifizierung des Bestellers als Bruch eines Patents, Copyrights, Warenzeichens oder sonstigen Schutzrechts eines Dritten herausstellt.

**Preise und Preisberechnung:** Soweit für Leistungen keine Preise vereinbart sind, gelten die am Tage der Lieferung gültigen Listenpreise zzgl. Umsatzsteuer. Sämtliche Preise gelten ab Werk einschließlich Verpackung. Im angemessenen Verhältnis zur Gesamtmenge stehende Mengentoleranzen der Liefermenge (plus/minus 10%) sind zulässig.

**Warenlieferung:** Lieferungen erfolgen ab Werk auf Rechnung und Kosten des Bestellers. Werden Waren auf Lager zur ausschließlichen Verfügung des Bestellers bereitgehalten (Abrufposten), so gerät der Besteller ohne Mahnung in Verzug, wenn er nicht innerhalb der vereinbarten Frist abnimmt.

**Lieferzeit:** In der Auftragsbestätigung angegebene Liefertermine oder Lieferzeiträume geben den frühestmöglichen Lieferzeitpunkt an und sind unverbindlich. Kalendermäßig bestimmte Liefertermine sind nur dann verbindlich, wenn sie ausdrücklich schriftlich bestätigt wurden. Lieferfristen beginnen mit dem Tag der Absendung der Auftragsbestätigung, jedoch nicht vor der Beibringung der vom Besteller zu beschaffenden Unterlagen, Genehmigungen, Freigaben sowie vor Eingang einer vereinbarten Anzahlung. Die Lieferfrist ist eingehalten, wenn die Ware das Werk verlassen hat oder die Versandbereitschaft mitgeteilt ist.

**Online-Bestellungen:** Zugang zur Bestellplattform erhält jeder Gewerbetreibende, der das entsprechende Registrierungsformular unserer Bestellplattform ausgefüllt hat. Die registrierte Person verpflichtet sich das Passwort sofort nach Erhalt zu ändern und vor unbefugtem Zugriff zu schützen. Der Kunde akzeptiert alle mit seinen Login-Merkmalen vorgenommenen Rechtsgeschäfte im Online-Bestellsystem des Verkäufers als für ihn verbindlich. Bei Bestellungen auf der Bestellplattform kann der Vertragsabschluss auch durch Absenden einer E-Mail erfolgen, in welcher der Auftrag bestätigt wird. Wir übernehmen keinerlei Gewähr für fehlerfreies Funktionieren der Online Bestellplattform und schließen die Haftung für Schäden aus der Benützung desselben ausdrücklich aus. Ausgeschlossen wird auch jede Verantwortung und Haftung für Zugangsstörungen, wie bspw. mangelnde oder mangelhafte Verfügbarkeit des Online-Bestellsystems oder fehlerhafte Übermittlung von Informationen und Erklärungen bei Be-

nützung der Bestellplattform. Der Kunde nimmt zur Kenntnis, dass er durch die Benutzung der Bestellplattform aus dem Ausland Regeln des ausländischen Rechts verletzen kann, bspw. durch Einsatz der in der Bestellplattform verwendeten Verschlüsselungsverfahren. Wir lehnen diesbezüglich jede Haftung und Verantwortung ab. Der Kunde erhält bei Anlegen seines Kundenprofils das nicht ausschließliche, auf die Nutzungszeit bzw. Vertragslaufzeit beschränkte Recht, auf die Softwarefunktionalitäten von frasco.de via Internet zuzugreifen. Darüberhinausgehende Rechte erhält der Kunde nicht. Die von dem Nutzer z. B. durch Eintragung in die Profilmaske an die Fraas Spiegel GmbH & Co. KG übermittelten personenbezogenen Daten werden auf von der Fraas Spiegel GmbH & Co. KG oder Dritten bereitgestellten Speichermedien gespeichert und von der Fraas Spiegel GmbH & Co. KG insbesondere zur Abwicklung der jeweiligen Aufträge verarbeitet. Innerhalb des Nutzer-Accounts speichert die Fraas Spiegel GmbH & Co. KG die Aufträge des Kunden, in einer Historie, auf die über den Nutzer-Account zugegriffen werden kann. Die Fraas Spiegel GmbH & Co. KG erwirbt keine Rechte an den vom Kunden im Rahmen der Nutzung der Leistungen gespeicherten Daten. Die Fraas Spiegel GmbH & Co. KG ist jedoch berechtigt, diese Daten auf Weisung des Kunden nach Maßgabe der nachfolgenden Bestimmungen und im Rahmen dieses Vertrages zu nutzen. Der Kunde bleibt sowohl im vertragsrechtlichen wie im datenschutzrechtlichen Sinne „Herr der Daten“. Ob und in welchem Umfang Dritte Daten eingeben oder auf solche zugreifen, bleibt allein in der Disposition des Kunden. Soweit der Kunde Dritte insoweit zur Nutzung von personenbezogenen Daten zulässt, wird der Kunde für eine entsprechende Organisation der Berechtigungsverwaltung, der Passwortvergabe etc. sorgen. Der Kunde ist grundsätzlich nicht berechtigt, Zugang zu den Räumlichkeiten im Rechenzentrum der Fraas Spiegel GmbH & Co. KG zu verlangen, in denen die von ihm genutzten Leistungen technisch betrieben werden. Hiervon unberührt bleiben Zutrittsrechte des Kunden nach schriftlicher Anmeldung zur Prüfung der Einhaltung der Erfordernisse gemäß Datenschutz-Grundverordnung. Die Fraas Spiegel GmbH & Co. KG stellt die technischen und organisatorischen Sicherheitsvorkehrungen und Maßnahmen gemäß Art. 32 der Datenschutz-Grundverordnung sicher. Bei Beendigung dieses Vertrages ist die Fraas Spiegel GmbH & Co. KG nicht weiter berechtigt, die Daten zu nutzen. Die Fraas Spiegel GmbH & Co. KG wird die Löschung anschließend innerhalb von dreißig Tagen vornehmen soweit nichts anderes vereinbart ist. Die Daten können in einem üblichen Format dem Kunden gegen Kostenerstattung übergeben werden. Die Fraas Spiegel GmbH & Co. KG kann die Leistungen zur Abwicklung der Onlinebestellung, insbesondere das Bereitstellen der Bestellplattform, durch Unterauftragnehmer im In- und Ausland erbringen. Bei Subunternehmern außerhalb des europäischen Wirtschaftsraums wird ein ausreichendes Datenschutzniveau durch die Fraas Spiegel GmbH & Co. KG sichergestellt. Der Kunde sichert zu, dass alle von ihm angegebenen Daten wahr und vollständig sind. Der Nutzer ist verpflichtet, die Daten hinsichtlich aller von ihm genutzten Dienstleistungen während der gesamten Vertragslaufzeit wahr und vollständig zu halten. Falls sich jegliche der angegebenen Daten ändern, muss der Nutzer diese Daten unverzüglich anpassen und korrigieren. Falls Sie unvollständige oder falsche Angaben machen, hat die Fraas Spiegel GmbH & Co. KG das Recht, den Account des Nutzers und den Zugang zu allein Plattformen der Fraas Spiegel GmbH & Co. KG vorübergehend oder dauerhaft zu sperren und/oder das Vertragsverhältnis zu beenden. Der Kunde sichert zu, dass er volljährig ist. Jeder Kunde darf nur einen Account erstellen. Der Account ist nicht übertragbar.

**Gefahrenübergang:** Das Risiko der Beschädigung oder des Verlusts der Ware geht auf den Besteller über, sobald die Ware das Werk der Verwenderin verlässt und zwar auch dann, wenn Teillieferungen erfolgen. Hat sich die Verwenderin verpflichtet, die Ware an den Besteller zu liefern, so trägt der Besteller das Transportrisiko, auch wenn anders lautende Incoterms vereinbart sind. Verzögert sich der Versand infolge Umständen, die der Besteller zu vertreten hat, so geht die Gefahr vom Tage der Versandbereitschaft ab auf den Besteller über. Die Lagerung der Ware erfolgt für Rechnung und auf das Risiko des Bestellers. Angelieferte Gegenstände sind vom Besteller unbeschadet seiner Rechte entgegenzunehmen.

**Mängelrüge:** Die Rüge von Mängeln ist ausgeschlossen, die der Besteller bei sorgfältiger Abnahme oder Erstmusterprüfung hätte feststellen können. Auch wenn Auswahlmuster übersandt wurden, hat der Besteller die Ware nach deren Eintreffen unverzüglich zu untersuchen und etwaige Mängel schriftlich anzuzeigen, andernfalls ist die Gewährleistungspflicht ausgeschlossen. Beanstandungen müssen vor Verarbeitung der Ware schriftlich unter genauer Angabe der behaupteten Mängel oder Beschaffenheitsfehler und der Vorlage von Packzetteln angezeigt werden. Die Beschaffenheit der Ware gilt als genehmigt, wenn der Verwenderin eine schriftliche Mängelrüge nicht binnen 7 Werktagen nach Eintreffen der Ware zugeht.

**Gewährleistung:** Die Verwenderin übernimmt keine Verantwortung dafür, dass die Ware für einen bestimmten Zweck geeignet ist. Ist der Liefergegenstand mangelhaft oder fehlen ihm zugesicherte Eigenschaften oder wird er innerhalb einer Gewährleistungsfrist durch Fabrikations- oder Materialmängel schadhafte, kann die Verwenderin nach billigem Ermessen nachbessern oder gegen Rückgabe der bereits gelieferten Ware neu liefern. Ist die Beseitigung des Mangels unmöglich oder würde sie einen unverhältnismäßig hohen Aufwand erfordern, so kann der Besteller nur Minderung der Vergütung verlangen. Der Besteller kann ausnahmsweise auch dann Minderung der Vergütung verlangen, wenn die Beseitigung des Mangels für ihn unzumutbar ist. Der Verwenderin ist Gelegenheit zu geben, den gerügten Mangel festzustellen. Beanstandete Ware ist auf Verlangen unverzüglich zurückzusenden. Ersetzte Teile werden Eigentum der Verwenderin. Diese übernimmt bei ungeeigneter oder unsachgemäßer Verwendung, fehlerhafter Montage bzw. Inbetriebsetzung durch den Besteller oder Dritte, natürlicher Abnutzung, fehlerhafter oder nachlässiger Behandlung, nicht ordnungsgemäßer Wartung, keine Gewähr. Bessert der Besteller oder ein Dritter nach, besteht keine Haftung der Verwenderin für die daraus entstehenden Folgen. Gleiches gilt für ohne vorherige Zustimmung der Verwenderin vorgenommene Änderungen des Liefergegenstandes. Werden Gewährleistungsverpflichtungen nicht oder nicht vertragsgemäß innerhalb einer angemessenen Zeit erledigt, so kann der Besteller schriftlich eine letzte Frist setzen. Nach erfolglosem Ablauf dieser Frist kann der Besteller die notwendigen Nachbesserungen selbst oder von einem Dritten vornehmen lassen. Wurde die Nachbesserung erfolgreich von dem Besteller oder einem Dritten durchgeführt, sind alle Ansprüche des Bestellers mit Erstattung der ihm entstandenen erforderlichen Kosten abgegolten. Als Beschaffenheit der Ware gilt nur die Produktbeschreibung der Verwenderin als vereinbart. Erhält der Besteller eine mangelhafte Montageanleitung, ist die Verwenderin nur zur Lieferung einer mangelfreien Montageanleitung verpflichtet, und dies auch nur, wenn der Mangel der Montageanleitung der ordnungsgemäßen Montage entgegensteht.

**Haftungsbeschränkungen:** Wenn dem Besteller wegen einer

Verzögerung, die infolge Verschuldens der Verwenderin entstanden ist, Schaden erwächst, so ist er unter Ausschluss weiterer Ansprüche berechtigt, eine Verzugsentschädigung zu fordern. Sie beträgt für jede volle Woche der Verspätung 0,5 v.H., im Ganzen aber höchstens 5 v.H. vom Wert desjenigen Teils der Gesamtlieferung, der infolge der Verspätung nicht rechtzeitig oder nicht vertragsgemäß genutzt werden kann. Wenn der Liefergegenstand durch Verschulden der Verwenderin infolge unterlassener oder fehlerhafter Ausführung von vor oder nach Vertragschluss erfolgten Vorschlägen und Beratungen oder durch die Verletzung anderer vertraglicher Nebenpflichten – insbesondere Anleitung für Bedienung und Wartung des Liefergegenstandes – vom Besteller nicht vertragsgemäß verwendet werden kann, so gelten unter Ausschluss weiterer Ansprüche die Regelungen in Ziffer 8 dieser Bedingungen und die folgenden Regelungen. Für Schäden, auch für Schäden, die nicht am Liefergegenstand selbst entstanden sind, haftet die Verwenderin nur bei Vorsatz, bei grober Fahrlässigkeit, bei schuldhafter Verletzung von Leben, Körper und Gesundheit, bei Mängeln, die die Verwenderin arglistig verschwiegen oder deren Abwesenheit sie garantiert hat, bei Mängeln des Liefergegenstandes, soweit nach Produkthaftungsgesetz für Personen- oder Sachschäden an privat genutzten Gegenständen gehaftet wird. Die Haftung wird für jeden Schadensfall – gleich aus welchem Rechtsgrund – auf einen Betrag in Höhe von 30% des Auftragswertes begrenzt. Eine darüber hinausgehende Haftung findet nicht statt.

**Höhere Gewalt:** Höhere Gewalt, Arbeitskämpfe, Unruhen, behördliche Maßnahmen, Ausbleiben von Zulieferungen und Lieferanten oder sonstige unvorhersehbare, unabwendbare und schwerwiegende Ereignisse befreien die Verwenderin für die Dauer der Störung und im Umfang ihrer Wirkung von den Leistungspflichten. Dies gilt auch, wenn diese Ereignisse zu einem Zeitpunkt eintreten, in dem sich die Verwenderin in Verzug befindet. Die Verwenderin wird im Rahmen des Zumutbaren unverzüglich die erforderlichen Informationen geben und ihre Verpflichtungen den veränderten Verhältnissen nach Treu und Glauben anpassen.

**Zahlungsbedingungen:** Soweit nichts anderes vereinbart, sind alle Vergütungen in vollem Umfang bei Lieferung bzw. Abnahme fällig. Der Auftraggeber kommt ohne weitere Erklärung 30 Tage nach dem Fälligkeitstag in Verzug, soweit er nicht bezahlt hat. Wechsel werden nur aufgrund schriftlicher Vereinbarung und auch dann nur erfüllungshalber ohne Gewähr für Protest angenommen. Mit nicht anerkannten oder gerichtlich festgestellten Gegenansprüchen kann weder aufgerechnet noch wegen dieser Ansprüche ein Zurückbehaltungsrecht geltend gemacht werden.

**Zahlungsverzug und Verschlechterung der Zahlungsfähigkeit des Bestellers:** Befindet sich der Besteller aus bereits zur Auslieferung gekommenen Geschäften mit der Zahlung der Rechnungsbeträge in Verzug, kann die Verwenderin entweder die Auslieferung noch nicht abgewickelter Aufträge von der Begleichung fälliger Rechnungen bzw. von der Vorauszahlung des Kaufpreises abhängig machen oder vom Vertrag zurückzutreten. Dasselbe Recht besteht, wenn nach Abschluss eines Vertrages eine wesentliche Verschlechterung der Vermögensverhältnisse des Bestellers bekannt wird. Die vereinbarten Zahlungstermine sind auch dann einzuhalten, wenn Gewährleistungsansprüche geltend gemacht werden. Für den Fall, dass der Besteller in Zahlungsverzug gerät, bei ihm gerichtlich oder außergerichtlich ein Vergleichs- oder Insolvenzverfahren eingeleitet wird, entfallen bewilligte Rabatte sowie Frachtvergütungen. Die gleichen Rechtsfolgen treten am 31. Tag nach Fälligkeit der Rechnung ein.

**Eigentumsvorbehalt:** Die Verwenderin bleibt bis zum Eingang aller Zahlungen aus der Geschäftsverbindung mit dem Besteller Eigentümerin der von ihr gelieferten Waren. Bei vertragswidrigem Verhalten des Bestellers, insbesondere bei Zahlungsverzug kann der Liefergegenstand zurückgenommen werden; der Besteller ist zur Herausgabe verpflichtet; er gestattet dem Verwender, seine Ware jederzeit abzuholen und zurückzunehmen. In der Zurücknahme des Liefergegenstandes liegt kein Rücktritt vom Vertrag, es sei denn, dies wird ausdrücklich schriftlich erklärt. Bei Pfändungen oder sonstigen Eingriffen Dritter hat der Besteller unverzüglich schriftlich Mitteilung zu machen, damit Widerspruchsklage erhoben werden kann. Soweit der Dritte nicht in der Lage ist, die gerichtlichen und außergerichtlichen Kosten einer Widerspruchsklage zu erstatten, haftet der Besteller für den entstandenen Ausfall. Der Besteller ist berechtigt, den Liefergegenstand im ordentlichen Geschäftsgang weiterzuverkaufen. Er tritt bereits jetzt alle Forderungen in Höhe des Faktura-Endbetrages einschließlich Umsatzsteuer an die Verwenderin ab, die ihm aus der Weiterveräußerung gegen seine Abnehmer oder gegen Dritte erwachsen, und zwar unabhängig davon, ob die Ware ohne oder nach Verarbeitung weiterverkauft worden ist. Zur Einziehung ist der Besteller auch nach Abtretung ermächtigt, solange ihm dies nicht durch die Verwenderin verboten wird. Die Befugnis der Verwenderin, die Forderung selbst einzuziehen, bleibt hiervon unberührt. Jedoch verpflichtet sich die Verwenderin, die Forderung nicht einzuziehen, solange der Besteller seinen Zahlungsverpflichtungen ordnungs- gemäß nachkommt und nicht im Zahlungsverzug ist.

In jedem Fall kann die Verwenderin verlangen, dass der Besteller die abgetretene Forderung und deren Schuldner bekannt gibt, alle zum Einzug erforderlichen Angaben macht, die dazugehörigen Unterlagen aushändigt und den Schuldner die Abtretung mitteilt. Die Verarbeitung oder Umbildung der Ware durch den Besteller wird stets für die Verwenderin vorgenommen. Wird die Ware mit anderen Gegenständen verarbeitet, so erwirbt die Verwenderin das Miteigentum an der neuen Sache im Verhältnis des Wertes der Vorbehaltsware zu den anderen verarbeiteten Gegenständen zur Zeit der Verarbeitung. Für die durch Verarbeitung entstehende Sache gilt im übrigen das gleiche wie für die Vorbehaltsware. Wird die Ware mit anderen Gegenständen untrennbar verbunden, so wird das Miteigentum der Verwenderin an der neuen Sache

im Verhältnis des Wertes der Ware zu den anderen verbundenen Gegenständen zum Zeitpunkt der Verbindung festgesetzt. Erfolgte die Verbindung in der Weise, dass die Sache des Bestellers als Hauptsache anzusehen ist, so gilt als vereinbart, dass der Besteller der Verwenderin anteilmäßig Miteigentum überträgt. Der Besteller verwahrt das Alleineigentum oder das Miteigentum. Der Besteller tritt die Forderung zur Sicherung ab, die ihm durch die Verbindung der Ware mit einem Grundstück gegen einen Dritten erwächst.

**Wiederverkaufsklausel:** Die gelieferten Waren dürfen nur in die Länder exportiert werden, für die eine schriftliche Freigabe erteilt ist. Vorbehaltlich der Zustimmung darf der Besteller nicht an Abnehmer verkaufen, von denen er weiß, dass diese die Waren exportieren wollen. Das Verbot gilt nur, wenn und soweit es durch die Bagatellbekanntmachung der EU-Kommission abgedeckt ist. Bei Lieferungen in das Ausland trägt der Besteller jedes Risiko, welches sich durch die Anwendbarkeit der im Ausland geltenden Rechte und Gesetze ergibt.

**Hinweis nach Batteriegesetz:** Da in den Sendungen Batterien und Akkus enthalten sein können, ist die Fraas Spiegel GmbH &

Co. KG nach dem Batteriegesetz (BattG) verpflichtet, Kunden auf Folgendes hinzuweisen: Batterien und Akkus dürfen nicht im Hausmüll entsorgt werden. Kunden sind vielmehr gesetzlich dazu verpflichtet, gebrauchte Batterien und Akkus zurückzugeben. Altbatterien können Schadstoffe enthalten, die bei nicht sachgemäßer Lagerung oder Entsorgung die Umwelt oder die Gesundheit schädigen können. Batterien enthalten aber auch wichtige Rohstoffe wie z.B. Eisen, Zink, Mangan oder Nickel und können verwertet werden. Kunden können die Batterien nach Gebrauch entweder an die Fraas Spiegel GmbH & Co. KG zurücksenden oder in unmittelbarer Nähe (z.B. im Handel oder in kommunalen Sammelstellen oder direkt bei der Fraas Spiegel GmbH & Co. KG) unentgeltlich zurückgeben. Die Abgabe in Verkaufsstellen ist dabei auf für Endnutzer übliche Mengen sowie solche Altbatterien beschränkt, die der Vertrieber als Neubatterien in seinem Sortiment führt oder geführt hat.

**Gewährleistungsfrist und Verjährung:** Die Gewährleistungsfrist beträgt 12 Monate ab Lieferung der Ware gemäß Ziffer 4 dieser Bedingungen. Es gelten jedoch die Folgen gemäß Ziffer 7 dieser Bedingungen, wenn der Besteller den Mangel nicht rechtzeitig angezeigt hat. Die Gewährleistungsfrist für Waren, die entsprechend ihrer üblichen Verwendungsweise für ein Bauwerk verwendet worden sind und dessen Mangelhaftigkeit verursacht haben, beträgt fünf Jahre. Alle Ansprüche des Bestellers – aus welchen Rechtsgründen auch immer, insbesondere Schadenersatzansprüche wegen eines Mangels der Ware verjähren gleichsam in 12 Monaten ab Lieferung.

**Erfüllungsort, Gerichtsstand und anwendbares Recht:** Erfüllungsort für alle sich aus dem Vertragsverhältnis ergebenden Verpflichtungen ist der Geschäftssitz der Verwenderin. Für alle Rechtsstreitigkeiten, auch im Rahmen eines Wechsel- oder Scheckprozesses, ist der Geschäftssitz der Verwenderin Gerichtsstand, wenn der Besteller Kaufmann, eine juristische Person des öffentlichen Rechts oder ein öffentlich-rechtliches Sondervermögen ist. Die Verwenderin hat das Recht, auch am Sitz des für den Besteller zuständigen Gerichts zu klagen oder an jedem anderen Gericht, das nach nationalem oder internationalem Recht zuständig sein kann. Das Vertragsverhältnis unterliegt dem deutschen Recht. Die Geltung des UNCITRAL Kaufrechtsabkommens (Übereinkommen der Vereinten Nationen über Verträge über den internationalen Warenkauf) wird ausgeschlossen.

**Salvatorische Klausel:** Sollten einzelne Bestimmungen dieser Allgemeinen Verkaufs-, Lieferungs- und Zahlungsbedingungen unwirksam sein oder werden, so bleibt die Wirksamkeit der übrigen Bestimmungen unberührt.

## General sales terms and delivery conditions (B2B)

**Introduction:** These General Terms and Conditions of Sale, Delivery and Terms and Conditions of Sale, Delivery and Payment apply exclusively, unless they are modified by express written agreement. The offer, acceptance of offer, order confirmation or sale of any goods shall be subject to these terms and conditions. Any terms and conditions or provisions of the customer that amend the contract are hereby rejected even if known. These terms and conditions are also the basis for all future transactions. Note in accordance with § 33 BDSG: Personal data

**Orders and offers:** All offers and delivery options submitted by the user are subject to change. Orders shall only be deemed accepted if they are accepted in writing (also by invoice or delivery note) within 21 days of submission. Only the written order confirmation is authoritative for the scope of delivery. The customer is responsible for the accuracy of the order. If the goods have to be manufactured, processed or finished, the customer shall bear the damage incurred because the contractual processing or finishing of the goods turns out to be a breach of a patent, copyright, trade mark or other industrial property right of a third party due to the customer's specification.

**Prices and price calculation:** If no prices have been agreed for services, the list prices valid on the day of delivery plus VAT shall apply. All prices are ex works excluding packaging. Quantity tolerances of the delivery quantity (plus/minus 10%) in reasonable proportion to the total quantity are permissible.

**Delivery of goods:** Deliveries are made ex works for the account and at the expense of the customer. If goods are kept in stock for the exclusive disposal of the customer (call-off items), the customer shall be in default without reminder if he does not take delivery within the agreed period.

**Delivery time:** Delivery dates or delivery periods stated in the order confirmation indicate the earliest possible delivery date and are non-binding. Calendar delivery dates are only binding if they have been expressly confirmed in writing. Delivery periods shall commence on the date of dispatch of the order confirmation, but not before the documents, authorisations and approvals to be provided by the customer have been provided and an agreed advance payment has been received. The delivery deadline shall be deemed to have been met when the goods have left the factory or readiness for dispatch has been notified

**Online orders:** Access to the ordering platform is granted to any trader who has completed the relevant registration form on our ordering platform. The registered person undertakes to change the password immediately upon receipt and to protect it from unauthorised access. The customer accepts all legal transactions carried out with his login details in the seller's online ordering system as binding for him. For orders on the ordering platform, the contract can also be concluded by sending an e-mail in which the order is confirmed. We assume no liability for the error-free functioning of the online ordering platform and expressly exclude liability for damages resulting from the use of the same. We also exclude any responsibility and liability for access disruptions, such as lack of or inadequate availability of the online ordering system or incorrect transmission of information and declarations when using the ordering platform. The customer acknowledges that by using the order platform from abroad, he may violate the rules of foreign law, e.g. by using the encryption methods used in the order platform. We decline all liability and responsibility in this regard. When creating his customer profile, the customer receives the non-exclusive right to access the software functionalities

of frasco.de via the Internet, limited to the period of use or contract term. The customer does not receive any further rights. The personal data transmitted by the user to Fraas Spiegel GmbH & Co. KG are stored on storage media provided by Fraas Spiegel GmbH & Co. KG or third parties and processed by Fraas Spiegel GmbH & Co. KG, in particular for processing the respective orders. Within the user account, Fraas Spiegel GmbH & Co. KG stores the customer's orders in a history that can be accessed via the user account. Fraas Spiegel GmbH & Co. KG does not acquire any rights to the data stored by the customer in the course of using the services. Fraas Spiegel GmbH & Co. KG is, however, authorised to use this data on the instructions of the customer in accordance with the following provisions and within the scope of this contract. The customer remains 'master of the data' in terms of both contract law and data protection law. Whether and to what extent third parties enter or access data remains solely at the customer's discretion. Insofar as the customer permits third parties to use personal data, the customer shall ensure that authorisation management, password assignment, etc. are organised accordingly. The customer is generally not entitled to demand access to the premises in the computer centre of Fraas Spiegel GmbH & Co. KG's computer centre in which the services used by the customer are technically operated. This does not affect the customer's right of access following written notification to check compliance with the requirements of the General Data Protection Regulation. Fraas Spiegel GmbH & Co. KG shall ensure the technical and organisational security precautions and measures in accordance with Art. 32 of the General Data Protection Regulation. Upon termination of this contract, Fraas Spiegel GmbH & Co. KG is no longer authorised to use the data. Fraas Spiegel GmbH & Co. KG will then delete the data within thirty days unless otherwise agreed. The data can be handed over to the customer in a standard format against reimbursement of costs. Fraas Spiegel GmbH & Co. KG may provide the services for processing the online order, in particular the provision of the order platform, through subcontractors in Germany and abroad. For subcontractors outside the European Economic Area, an adequate level of data protection is ensured by Fraas Spiegel GmbH & Co. KG ensures an adequate level of data protection. The customer warrants that all data provided by him is true and complete. The user is obliged to keep the data regarding all services used by him true and complete for the entire duration of the contract. If any of the data provided changes, the user must update and correct this data immediately. If you provide incomplete or incorrect information, Fraas Spiegel GmbH & Co. KG has the right to temporarily or permanently block the user's account and access to Fraas Spiegel GmbH & Co. KG platforms and/or terminate the contractual relationship. The customer warrants that he/she is of legal age. Each customer may only create one account. The account is not transferable.

**Transfer of risk:** The risk of damage to or loss of the goods shall pass to the Purchaser as soon as the goods leave the User's works, even if partial deliveries are made. If the User has undertaken to deliver the goods to the Purchaser, the Purchaser shall bear the transport risk, even if other Incoterms have been agreed. If dispatch is delayed due to circumstances for which the Purchaser is responsible, the risk shall pass to the Purchaser from the day on which the goods are ready for dispatch. The goods shall be stored for the account and at the risk of the customer. Delivered items are to be accepted by the purchaser without prejudice to his rights.

**Notification of defects:** The notification of defects which the purchaser could have detected during careful acceptance or ini-

tial sample inspection is excluded. Even if selection samples have been sent, the purchaser must inspect the goods immediately after their arrival and report any defects in writing, otherwise the warranty obligation is excluded. Complaints must be made in writing before the goods are processed, giving precise details of the alleged defects or quality faults and submitting packing slips. The condition of the goods shall be deemed approved if the user does not receive a written notice of defects within 7 working days of receipt of the goods.

**Warranty:** The user assumes no responsibility for the suitability of the goods for a specific purpose. If the delivery item is defective or lacks warranted characteristics or if it becomes defective within a warranty period due to manufacturing or material defects, the User may, at its reasonable discretion, repair the goods or make a new delivery against return of the goods already delivered. If the rectification of the defect is impossible or would require a disproportionately high effort, the customer may only demand a reduction in the remuneration. By way of exception, the Purchaser may also demand a reduction in the remuneration if it is unreasonable to expect him to remedy the defect. The user must be given the opportunity to determine the defect complained of. Rejected goods must be returned immediately upon request. Replaced parts shall become the property of the User. The User shall not assume any warranty in the event of unsuitable or improper use, faulty assembly or commissioning by the Purchaser or third parties, natural wear and tear, faulty or negligent handling, improper maintenance. If the purchaser or a third party carries out repairs, the user shall not be liable for the resulting consequences. The same applies to changes made to the delivery item without the prior consent of the user. If warranty obligations are not fulfilled or not fulfilled in accordance with the contract within a reasonable period of time, the Purchaser may set a final deadline in writing. After the unsuccessful expiry of this period, the Purchaser may carry out the necessary rectifications himself or have them carried out by a third party. If the rectification has been successfully carried out by the purchaser or a third party, all claims of the purchaser shall be settled with reimbursement of the necessary costs incurred by him. Only the product description of the user shall be deemed agreed as the quality of the goods. If the Purchaser receives faulty assembly instructions, the User shall only be obliged to supply faultless assembly instructions, and only if the fault in the assembly instructions prevents proper assembly. The User shall only be liable for damage, including damage not caused to the delivery item itself, in the event of intent, gross negligence, culpable injury to life, limb and health, defects which the User has fraudulently concealed or the absence of which it has guaranteed, defects in the delivery item, insofar as liability exists under the Product Liability Act for personal injury or property damage to privately used items. Liability is limited to an amount of 30% of the order value for each case of damage - irrespective of the legal grounds.

**Force majeure:** Force majeure, labour disputes, civil unrest, official measures, non-arrival of subcontractors and suppliers or other unforeseeable, unavoidable and serious events shall release the User from its performance obligations for the duration of the disruption and to the extent of its effect. This also applies if these events occur at a time when the User is in default. The User shall provide the necessary information without delay within the bounds of what is reasonable and adapt its obligations to the changed circumstances in good faith.

**Terms of payment:** Unless otherwise agreed, all payments are due in full upon delivery or acceptance. The client shall be in de-

fault without further declaration 30 days after the due date if he has not paid. Bills of exchange shall only be accepted on the basis of a written agreement and even then only on account of performance without any guarantee of protest. Counterclaims that have not been recognised or established by a court of law may not be offset, nor may a right of retention be asserted on the basis of these claims.

**Default of payment and deterioration in the solvency of the Purchaser:** If the Purchaser is in default of payment of the invoice amounts from transactions that have already been delivered, the User may either make the delivery of orders that have not yet been processed dependent on the settlement of due invoices or on the advance payment of the purchase price or withdraw from the contract. The same right exists if a significant deterioration in the financial circumstances of the purchaser becomes known after the conclusion of a contract. The agreed payment deadlines must also be adhered to if warranty claims are asserted. In the event that the customer is in default of payment or if judicial or extrajudicial composition or insolvency proceedings are instituted against him, any discounts granted and freight reimbursements shall be cancelled. The same legal consequences apply on the 31st day after the due date of the invoice.

**Retention of title:** The user shall remain the owner of the goods delivered. The User remains the owner of the goods delivered by it until receipt of all payments from the business relationship with the Purchaser. In the event of breach of contract by the Purchaser, in particular in the event of default of payment, the delivery item may be taken back; the Purchaser is obliged to surrender the goods; he allows the User to collect and take back his goods at any time. Taking back the delivery item does not constitute cancellation of the contract unless this is expressly declared in writing. In the event of seizure or other interventions by third parties, the purchaser must notify the user immediately in writing so that an action for objection can be brought. If the third party is not in a position to reimburse the judicial and extrajudicial costs of an action in opposition, the customer shall be liable for the loss incurred. The purchaser is authorised to resell the delivery item in the ordinary course of business. He hereby assigns to the user all claims in the amount of the final invoice amount including VAT, which accrue to him from the resale against his customers or third parties, irrespective of whether the goods have been resold without or after processing. The customer is authorised to collect the claim even after assignment as long as he is not prohibited from doing so by the user. The authorisation of the User to collect the claim itself remains unaffected by this. However, the User undertakes not to collect the claim as long as the Purchaser duly fulfils its payment obligations and is not in default of payment; in any case, the User may demand that the Purchaser discloses the assigned claim and its debtors, provides all information necessary for collection, hands over the associated documents and informs the debtors of the assignment. The processing or transformation of the goods by the customer shall always be carried out on behalf of the user. If the goods are processed with other items, the User shall acquire co-ownership of the new item in the ratio of the value of the reserved goods to the other processed items at the time of processing. In all other respects, the same shall apply to the item created by processing as to the goods subject to retention of title. If the goods are inseparably combined with other items, the User's co-ownership of the new item shall be transferred to the Customer. in proportion to the value of the goods to the other combined items at the time of combination. If the combination is carried out in such a way that the Purchaser's item is to be regarded as the main item, it is agreed that the

Purchaser shall transfer co-ownership to the User on a pro rata basis. The Purchaser shall keep the sole ownership or co-ownership in safe custody. The Purchaser assigns the claim as security which accrues to him against a third party through the combination of the goods with a property.

**Resale clause:** The delivered goods may only be exported to countries for which written authorisation has been granted. Subject to approval, the purchaser may not sell to customers of whom he knows that they intend to export the goods. The prohibition shall only apply if and insofar as it is covered by the EU Commission's de minimis notice. In the case of deliveries abroad, the customer shall bear any risk arising from the applicability of the rights and laws in force abroad.

**Note in accordance with the Battery Act:** As the consignments may contain batteries and rechargeable batteries, Fraas Spiegel GmbH & Co. KG is obliged under the Battery Act (BattG) to inform customers of the following: Batteries and rechargeable batteries may not be disposed of with household waste. Instead, customers are legally obliged to return used batteries and rechargeable batteries. Used batteries may contain harmful substances that can damage the environment or health if not stored or disposed of properly. However, batteries also contain important raw materials such as iron, zinc, manganese or nickel and can be recycled. After use, customers can either return the batteries to Fraas Spiegel GmbH & Co. KG or return them in the immediate vicinity (e.g. at retail outlets or municipal collection centres or directly to Fraas Spiegel GmbH & Co. KG) free of charge. The return to sales outlets is limited to the usual quantities for end users and to used batteries that the distributor carries or has carried as new batteries in its range.

**Warranty period and limitation period:** The warranty period is 12 months from delivery of the goods in accordance with clause 4 of these terms and conditions. However, the consequences in accordance with clause 7 of these terms and conditions shall apply if the customer has not notified the defect in good time. The warranty period for goods that have been used for a building in accordance with their normal use and have caused its defectiveness is five years. All claims of the customer - for whatever legal reasons, in particular claims for damages due to a defect in the goods shall become time-barred 12 months after delivery.

**Place of fulfilment, place of jurisdiction and applicable law:** The place of fulfilment for all obligations arising from the contractual relationship is the registered office of the user. The place of jurisdiction for all legal disputes, including in the context of a bill of exchange or cheque process, is the registered office of the user if the purchaser is a merchant, a legal entity under public law or a special fund under public law. The User shall also have the right to bring an action at the registered office of the court responsible for the Purchaser or at any other court that may have jurisdiction under national or international law. The contractual relationship is subject to German law. The application of the UNCITRAL Sales Convention (United Nations Convention on Contracts for the International Sale of Goods) is excluded.

**Severability clause:** Should individual provisions of these General Terms and Conditions of Sale, Delivery and Payment be or become invalid, this shall not affect the validity of the remaining provisions.

# FRASCO

Fraas Spiegel GmbH & Co KG | Nikolaus-A.-Otto-Straße 11 | D - 96472 Rödental  
info@frasco.de | www.frasco.de | @frasco\_official